

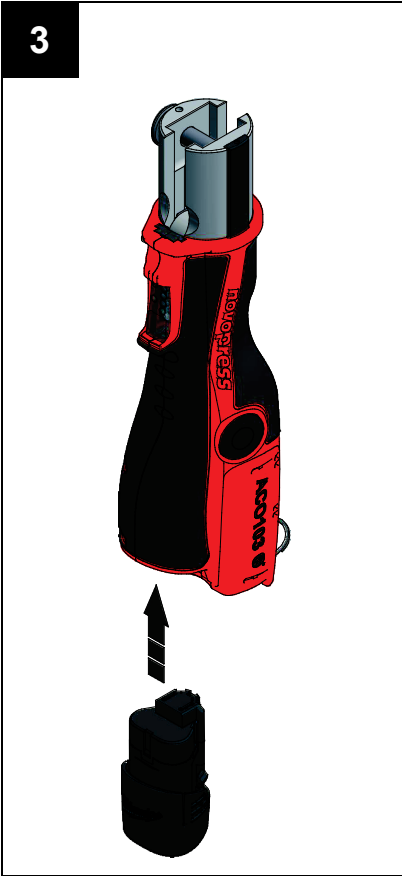

ACO103 BT

DE	Betriebsanleitung
EN	Operating Manual
FR	Manuel d'utilisation
IT	Manuale d'istruzioni
ES	Instrucciones de uso
NL	Handleiding
SV	Bruksanvisning
FI	Käyttöohje
NO	Bruksanvisning
PT	Manual de instruções
DA	Betjeningsvejledning
EL	Οδηγίες λειτουργίας
RU	Инструкция по эксплуатации
PL	Instrukcja obsługi
CS	Návod k obsluze
HU	Használati utasítás
RO	Instrucțiunile de funcționare
ZH	操作说明书
KO	사용 설명서

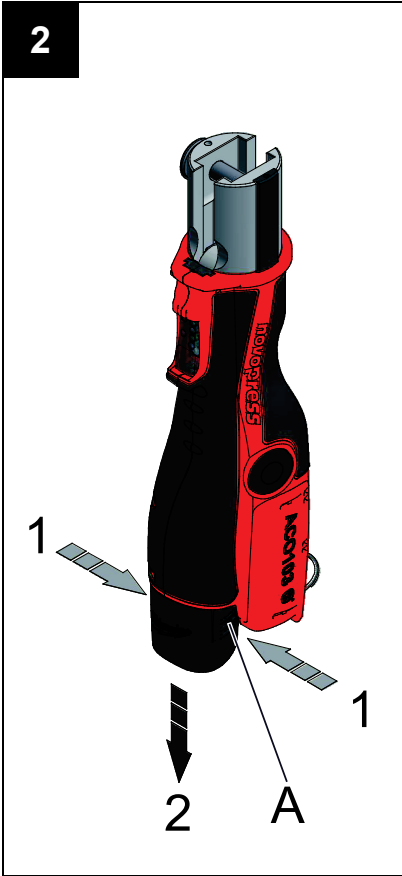

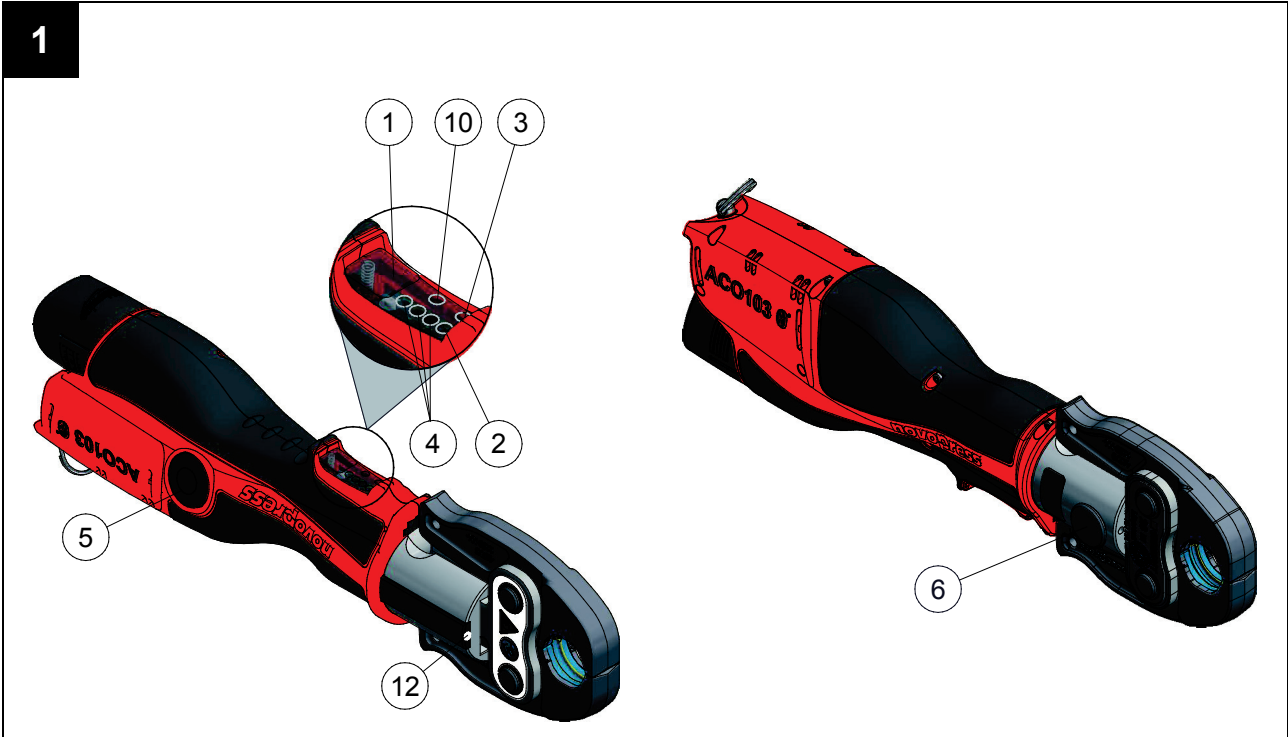
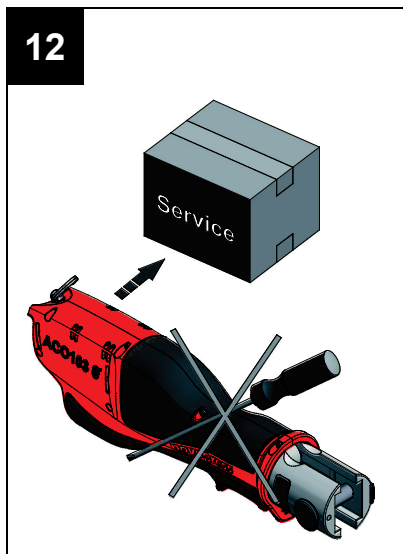
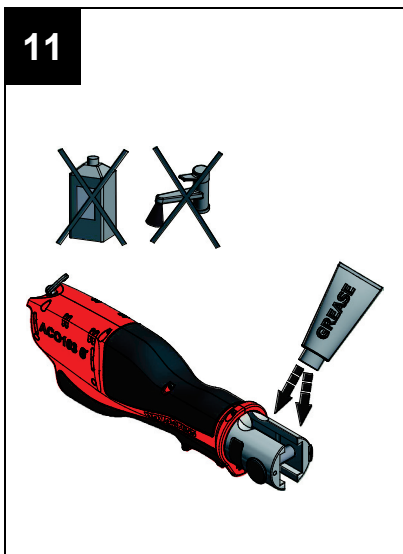
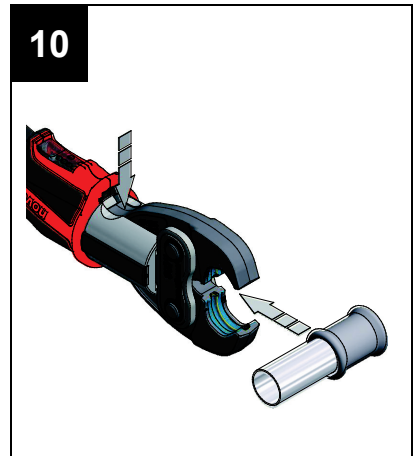
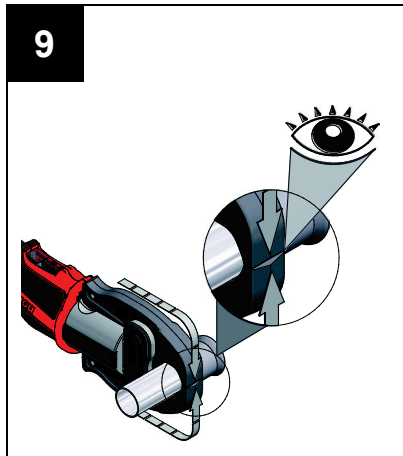
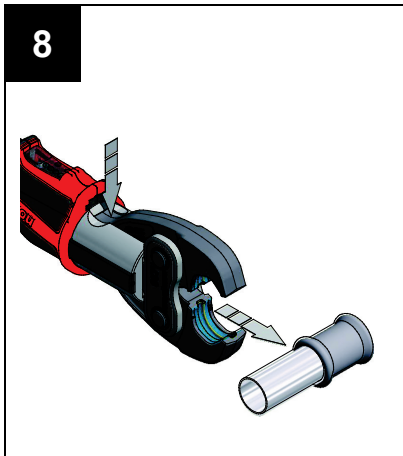
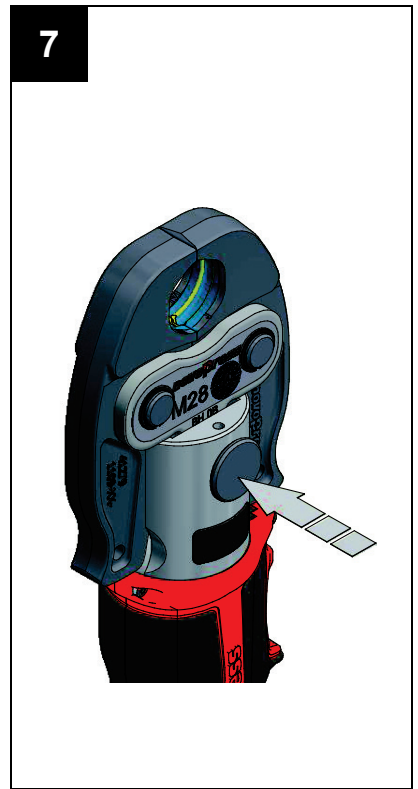
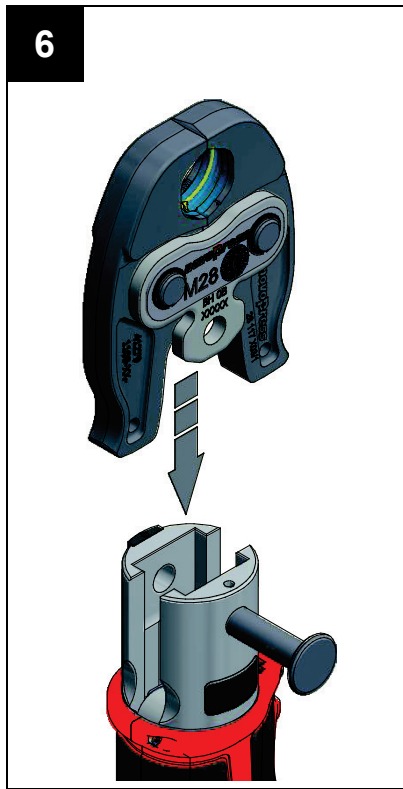
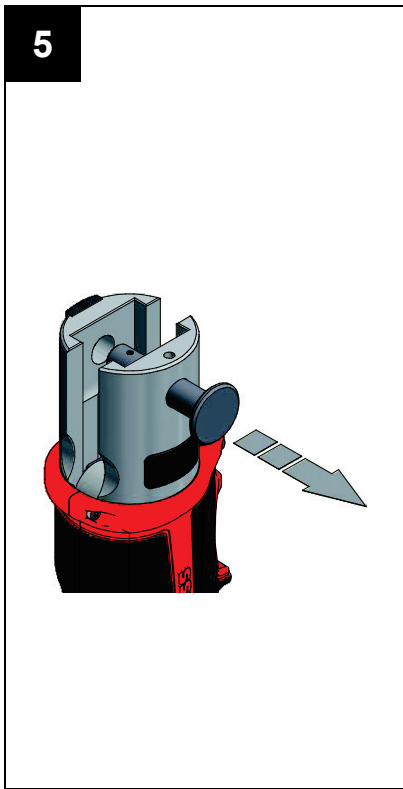

ACO103 BT

DE Deutsch

Originalbetriebsanleitung

Inhaltsverzeichnis

1	Bestimmungsgemäße Verwendung	1
2	Grundlegende Sicherheitshinweise	1
3	Begriffserklärung	3
4	Symbole auf dem Gerät und Angaben auf dem Typenschild	3
5	Lieferumfang	4
6	Technische Daten	4
7	Kurzbeschreibung des Pressgerätes	5
8	Inbetriebnahme und Betrieb	6
9	Reinigung, Wartung und Reparatur	8
10	Entsorgung	9
11	Gewährleistung und Garantie	9
12	EU-Konformitätserklärung	10

1 Bestimmungsgemäße Verwendung

Die Pressgeräte sind ausschließlich für den Einsatz von Pressbacken vorgesehen, die von Novopress hergestellt werden, bzw. von Novopress in Übereinstimmung mit dem Systemanbieter als geeignet erklärt werden. Für nähere Informationen wenden Sie sich bitte an den Systemanbieter oder an Novopress.

Die Geräte und die Pressbacken dienen ausschließlich dem Verpressen von Rohren und Fittings, für die die entsprechenden Pressbacken vorgesehen sind.

Eine andere oder darüber hinausgehende Benutzung gilt als nicht bestimmungsgemäß.

Sämtliche Arbeiten mit diesem Werkzeug, die nicht der bestimmungsgemäßen Verwendung entsprechen, können zu Schäden am Pressgerät, dem Zubehör und der Rohrleitung führen. Undichtigkeiten und /oder Verletzungen können die Folge sein.

Für Schäden

- aus der Benutzung ungeeigneter Presswerkzeuge bzw. Presswerkzeuge anderer Hersteller oder
- durch Anwendungen, die außerhalb der bestimmungsgemäßen Verwendung durchgeführt werden,

haftet Novopress nicht.

Zur bestimmungsgemäßen Verwendung gehört auch das Beachten der Betriebsanleitung, die Einhaltung der Inspektions- und Wartungsbedingungen sowie die Beachtung aller einschlägigen Sicherheitsbestimmungen in ihrer aktuellen Fassung.

2 Grundlegende Sicherheitshinweise

Zur Kennzeichnung von Textstellen werden Piktogramme wie folgt eingesetzt. Beachten Sie diese Hinweise und verhalten Sie sich in diesen Fällen besonders vorsichtig. Geben Sie alle Arbeitssicherheitshinweise auch an andere Benutzer bzw. Fachpersonal weiter!



WARNUNG!

Diese Information weist auf eine möglicherweise gefährliche Situation hin, die Tod oder schwere Körperverletzung zur Folge haben kann.



VORSICHT!

Diese Information weist auf eine möglicherweise gefährliche Situation hin, die zu geringfügigen oder leichten Verletzungen und / oder Sachschäden führen kann.

**Information!**

Diese Information steht in direktem Zusammenhang mit der Beschreibung einer Funktion oder eines Bedienungsablaufs.

Betriebsanleitung sorgfältig lesen!**Die beiliegenden Sicherheitshinweise beachten!****Länderspezifische Sicherheitsvorschriften einhalten!****WARNUNG!****Lesen Sie alle Sicherheitshinweise und Anweisungen!**

Versäumnisse bei der Einhaltung der Sicherheitshinweise und Anweisungen können elektrischen Schlag, Brand und/oder schwere Verletzungen verursachen.

Deshalb:

- Bewahren Sie alle Sicherheitshinweise und Anweisungen für die Zukunft auf.

**WARNUNG!****Verletzungsgefahr durch wegfliegende Bruchstücke**

Bei fehlerhafter Anwendung oder Benutzung von verschlissenen oder beschädigten Presswerkzeugen und Pressgeräten besteht Verletzungsgefahr durch wegfliegende Bruchstücke.

Deshalb:

- Presswerkzeuge und Pressgeräte dürfen nur durch eine Fachkraft verwendet werden.
- Wartung und Wartungsintervalle zwingend einhalten.
- Vor jedem Gebrauch die Presswerkzeuge und Pressgeräte auf Risse und sonstige Verschleißerscheinungen prüfen.
- Presswerkzeuge und Pressgeräte mit Materialrissen oder sonstigen Verschleißerscheinungen sofort ausmustern und nicht mehr verwenden.
- Presswerkzeuge und Pressgeräte nur in technisch einwandfreien Zustand verwenden.
- Nach fehlerhafter Anwendung Presswerkzeug und Pressgerät nicht mehr verwenden und durch eine autorisierte Fachwerkstatt überprüfen lassen.

**VORSICHT!****Beschädigungen und Fehlfunktionen des Presswerkzeuges und des Pressgeräts durch unsachgemäßen Umgang.**

Deshalb:

- Abgenutzte Presswerkzeuge nicht mehr verwenden, sondern sofort tauschen.
- Für Transport und Lagerung Transportkoffer verwenden und die Presswerkzeuge und das Pressgerät in einem trockenen Raum aufbewahren.
- Beschädigungen sofort von einer autorisierten Fachwerkstatt überprüfen lassen.
- Sicherheitshinweise der verwendeten Reinigungs- und Korrosionsschutzmittel beachten.

**Information!**

Entnehmen Sie die Verarbeitungs- und Montageanweisungen für Fitting oder Rohre den Unterlagen des Systemanbieters.



3 Begriffserklärung

V	Volt
A	Ampere
Hz	Hertz
W	Watt
kW	Kilowatt
g	Gramm
kg	Kilogramm
Bj	Baujahr

Ah	Amperestunde
db(A)	Dezibel (Schalldruck)
bar	Bar
°C	Grad Celsius
kN	Kilonewton
a.c.	Wechselspannung
d.c.	Gleichspannung
F	Kraft

Ø	Durchmesser
h	Stunde
min	Minute
s	Sekunde
m/s ²	Meter durch Sekunde zum Quadrat (Beschleunigung)
Nr	Nummer

4 Symbole auf dem Gerät und Angaben auf dem Typenschild

Symbol	Bedeutung
	Warnung vor wegfliegenden Bruchstücken
	Wartungsaufkleber; gibt die nächste Wartung an.

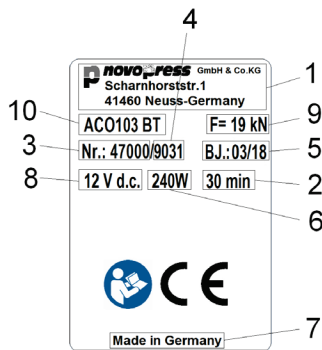

Angaben auf dem Typenschild





1	Herstellerlogo mit Adresse
2	zul. ununterbrochene Betriebsdauer
3	Artikel-Nr.
4	Serien-Nr.
5	Baujahr in mm.jj

6	Leistungsaufnahme
7	Herstellungsland
8	zulässiger Spannungsbereich in Volt
9	Nennkraft
10	Typenbezeichnung des Geräts

Erklärung möglicher Piktogramme auf dem Typenschild

	Prüfzeichen Kanada und USA
	Prüfzeichen Kanada und USA
	Registrierung von Produkten auf dem Gebiet der Zollunion

	Prüfzeichen Australien
	CE-Kennzeichen Produktsicherheit in Europa
	Betriebsanleitung lesen

5 Lieferumfang

Zum Lieferumfang der Standardausrüstung gehören:

ACO103 BT
Pressgerät inkl. Betriebsanleitung
Ladegerät inkl. Bedienungsanleitung
Akku 12 V d.c.
Sicherheitshinweise
EG-Konformitätserklärung
Transportkoffer

Weiteres Zubehör (z.B. Pressbacken) ist optional beigelegt. Den Umfang bitte über den Systemanbieter erfragen.

6 Technische Daten

Gerät:	ACO103 BT
Nennspannung / Akku:	12 V d.c. (Lithium-Ionen) / 1,5 Ah / 3,0 Ah
Leistungsaufnahme	240 W
Nennkraft:	19 kN
Höhe:	71 mm
Länge:	319 mm mit Akku 1,5 Ah 345 mm mit Akku 3,0 Ah
Breite:	98 mm
Nettogewicht:	1,6 kg (ohne Akku)
Pressbereich:	Kunststoff: bis 40 mm Ø Metall: bis 35 mm Ø
Schallleistungspegel max.	86,5 db(A) ¹⁾
Schalldruckpegel am Ohr des Benutzers:	75,5 db(A) ¹⁾
Vibrationswert:	<2,5 m/s ² ²⁾
Schutzart:	IP20
Temperaturbereich im Betrieb:	-10°C bis +50°C

1) Messunsicherheit 3 db(A)

2)

Messunsicherheit 1,5 m/s²



Information!

Gehörschutz tragen.

Der angegebene Schwingungsemissionswert wurde nach einem genormten Prüfverfahren gemessen und kann zum Vergleich mit einem anderen Gerät herangezogen werden.

Der angegebene Schwingungsemissionswert kann auch zu einer einleitenden Einschätzung der Aussetzung verwendet werden.

Achtung: Der Schwingungsemissionswert kann sich während der tatsächlichen Benutzung des Gerätes von dem Angabewert unterscheiden, abhängig von der Art und Weise, in der das Gerät verwendet wird. In Abhängigkeit von den tatsächlichen Benutzungsbedingungen (Aussetzbetrieb) kann es erforderlich sein, Sicherheitsmaßnahmen zum Schutz der Bedienperson festzulegen.

Ladegerät

Die Funktionsweise und Bedienung des Ladegerätes und der Akkus entnehmen Sie der beiliegenden Bedienungsanleitung für das Ladegerät.

7 Kurzbeschreibung des Pressgerätes

7.1 Pressautomatik (Bild 1)

Das Gerät besitzt eine Pressautomatik. Diese gewährleistet stets eine vollständige Verpressung. Die Pressautomatik schaltet sich erst nach ca. 1 Sekunde ein. Nach Auslösen der Pressautomatik geht die grüne LED (2) aus und der Pressvorgang läuft automatisch ab. Jetzt kann die Verpressung nur noch durch Drücken und Halten des Entlastungsknopfs (5) unterbrochen werden. Nach vollendeter Verpressung schaltet sich der Motor automatisch ab und die grüne LED (2) leuchtet wieder.

Wird der Start-Taster (1) vor Einsetzen der Pressautomatik losgelassen, so fährt der Kolben im Pressgerät in seine Ausgangslage zurück. Die Verpressung wurde nicht durchgeführt. Der Pressvorgang muss erneut ausgelöst werden.

7.2 Entlastungsknopf (Bild 1)

Der Verpressvorgang kann jederzeit durch Drücken und Halten des Entlastungsknopfs (5) unterbrochen werden. Der Kolben im Pressgerät fährt dadurch in seine Ausgangslage zurück.

7.3 Pressstellenbeleuchtung

Durch Betätigen des Start-Tasters (1) wird die Pressstelle durch 1 LED (12) beleuchtet. Wird das Pressgerät länger nicht benutzt, gehen das Gerät und die LED aus.

7.4 Funkschnittstelle (Bild 1)

Das Gerät ACO103 BT besitzt eine Funkschnittstelle.

Mit Hilfe der Funkschnittstelle und der NovoCheck App kann das ACO103 BT mit einem mobilen Endgerät, wie Smartphone, Tablet usw. (Android, IOS. Weitere Informationen unter www.novopress.de), verbunden werden. Folgende Funktionen sind möglich:

- Pressgerät auslesen
- Pressgerät überprüfen
- Einstellungen vornehmen
- Baustellenberichte erstellen.

Um eine Verbindung herzustellen, muss das Pressgerät betriebsbereit sein und die NovoCheck App auf dem Endgerät installiert sein.

Das Pressgerät kann jetzt mit der Novocheck App verbunden werden. (Informationen hierzu unter www.novopress.de) Bei erfolgreicher Verbindung der Funkschnittstelle leuchtet die blaue LED (10).

Die blaue LED (10) geht aus, wenn bis zur ersten Verpressung keine Verbindung zustande gekommen ist. Eine erneute Verbindung ist nur möglich, wenn das Pressgerät ausgeschaltet war. Hierzu ist möglicherweise der Akku zu ziehen.

Soll keine Verbindung hergestellt werden, den Start-Taster (1) erneut drücken und die Verpressung durchführen.

7.5 Akku

**Information!**

Die Akkus sind werkseitig nicht aufgeladen.

Deshalb:

- Vor der ersten Inbetriebnahme Akkus laden.

**Information!**

Eingeschränkte Temperaturen für Ladefähigkeit und Lagerung der Akkus.

Deshalb:

- Die Bedienungsanleitung des Ladegeräts dringend beachten!

Akku abnehmen (Bild 2)

Beide Entriegelungstaster (A) hineindrücken (1) und dann den Akku herausziehen (2).

Akku aufsetzen (Bild 3)

Akku wie dargestellt in das Gerät schieben bis der Akku einrastet.

Akku Zustandsanzeige (Bild 1)

Die 3 grünen LEDs (4) zeigen den Ladezustand des Akkus an. Die Anzahl der leuchtenden LEDs gibt den Ladezustand an. Wenn LED (2) blinkt, ist der Akku leer und keine Fahrt mehr möglich.



Information!

Das Pressgerät ACO103 BT ist nur mit 12 V- Li-Ionen Akkus zu betreiben. Der 12 V- Akku darf nur in dafür geeigneten Pressgeräten verwendet werden.

Verhalten des Pressgerätes bei entlademem Akku:

Zu Beginn einer Verpressung wird überprüft, ob die Akkuladung ausreicht, um die Verpressung zu beenden. Ist dies nicht der Fall, startet das Gerät nicht. Die grüne LED (2) blinkt.

Blinkt die grüne LED (2) nach einer Verpressung, ist diese Verpressung noch ordnungsgemäß ausgeführt worden. Vor der nächsten Verpressung muss der Akku neu geladen werden.

7.6 Energiesparmodus

Wird das Pressgerät länger nicht benutzt, schaltet sich das Gerät ab. Es leuchtet keine LED mehr. Zur Aktivierung des Pressgerätes den Start-Taster (1) kurz betätigen.

8 Inbetriebnahme und Betrieb

8.1 ACO103 BT vorbereiten



VORSICHT!

Quetschgefahr der Finger durch Betreiben des Geräts ohne Pressbacke. (Bild 4)

Wenn keine Pressbacke eingesetzt ist, können die Finger in den Gefahrenbereich gehalten werden. Durch Starten des Geräts können die Finger gequetscht werden.

Deshalb:

- Gerät nicht ohne Pressbacken betreiben.
- Finger nicht in den Gefahrenbereich halten.



Information!

Bei nicht korrekt eingeschobenem Haltebolzen (8) startet das Gerät nicht. Die grüne LED blinkt.



Information!

Das Pressgerät ist nicht für den Dauerbetrieb geeignet. Nach 30 Minuten ununterbrochenem Betrieb muss eine kurze Pause von mindestens 15 Minuten eingelegt werden, damit das Gerät abkühlen kann.

- Pressbacke wie in den Bildern 5 bis 7 dargestellt in das Pressgerät einsetzen.

8.2 Bedeutung der LED-Anzeige

LED-Anzeige	Zustand bzw. Ursache	Maßnahme
Alle LEDs aus.	Das Gerät ist ausgeschaltet	Start-Taster (1) kurz betätigen (siehe Kapitel 7.6).
Grüne LED (2) leuchtet.	Betriebsbereit	
Grüne LED (2) aus (während Verpressvorgang läuft).	Pressautomatik ist an; Gerät beendet den Pressvorgang automatisch.	
Grüne LED (2) blinkt.	Akkuladung nicht ausreichend!	Akku laden oder austauschen.
Grüne LED (2) blinkt.	Haltebolzen nicht korrekt geschlossen.	Haltebolzen einstecken bzw. Haltebolzen und Zylinder überprüfen.
Grüne LED (2) blinkt. (Pressgerät fährt automatisch in Ausgangsstellung zurück.)	Haltebolzen hat sich gelöst!	Haltebolzen einstecken bzw. Haltebolzen und Zylinder überprüfen. HINWEIS! Die Verpressung wurde eventuell nicht vollständig beendet, bitte überprüfen und ggf. wiederholen.
Grüne LEDs (4)	Anzeige Akkuladung	
Blaue LED (10) blinkt.	Das Pressgerät ist verbindungsbereit.	Das Pressgerät kann mit der NovoCheck App verbunden werden.
Blaue LED (10) leuchtet.	Das Gerät ist mit der NovoCheck App verbunden	
Rote LED (3) blinkt.	Gerät außerhalb des Temperaturbereichs	Das Gerät funktioniert nur innerhalb des Temperaturbereiches von -10 bis +50°C. Wenn die rote LED blinkt, muss das Gerät in wärmere/kältere Umgebung gebracht werden. Das Gerät kann durch Leerfahrten erwärmt und auf Betriebstemperatur gebracht werden. Ist das Gerät zu warm, muss es durch eine Pause abgekühlt werden.
Rote LED (3) leuchtet.	Gerätefehler	Start-Taster (1) betätigen. Wenn das erfolglos ist, dann ist das Pressgerät defekt. Gerät an Fachwerkstatt senden. HINWEIS! Die Verpressung wurde eventuell nicht vollständig beendet, bitte überprüfen und ggf. wiederholen.
Rote (3) und grüne (2) LED blinken abwechselnd.	Wartungsintervall erreicht.	Das Pressgerät zur Wartung geben.

8.3 Verpressen

	<p>VORSICHT! Quetschgefahr!</p> <p>Es besteht die Gefahr des Quetschens von Fingern und Händen. Deshalb:</p> <ul style="list-style-type: none"> – Keine Körper- oder Fremtteile während des Pressvorganges zwischen die Pressbacken halten. – Die Backenhebel während des Pressvorganges nicht mit den Händen festhalten.
---	---

	<p>VORSICHT! Finger nicht in den Gefahrenbereich halten, wenn keine Pressbacke eingesetzt ist. (Bild 4)</p> <p>Die Finger können gequetscht werden. Deshalb:</p> <ul style="list-style-type: none"> – Gerät nicht ohne Pressbacken betreiben. – Finger nicht in den Gefahrenbereich halten.
---	---

	<p>Information!</p> <p>Bei nicht korrekt eingeschobenem Haltebolzen (8) startet das Gerät nicht. Die grüne LED (2) blinkt.</p>
---	---

	<p>Information!</p> <p>Beachten Sie unbedingt die Bedienungsanleitung der Presswerkzeuge!</p>
---	--

1. Prüfen ob die Nennweite des Pressfittings mit der Nennweite der Pressbacke übereinstimmt.
2. Zum Aufsetzen der Pressbacke die Hinweise des Systemherstellers beachten. (Bild 8)

	<p>Information!</p> <p>Nach vollendeter Verpressung darauf achten, dass die Pressbacke vollständig geschlossen ist. (Bild 9)</p>
---	--

	<p>Information!</p> <p>Ist das Pressgerät ausgeschaltet, Start-Taster (1) kurz betätigen um das Pressgerät zu aktivieren. Zum Verpressen den Start-Taster erneut betätigen.</p>
---	---

3. Zum Starten den Start-Taster betätigen.
4. Nach beendeter Verpressung:
 - die Pressbacke vom Pressfitting lösen (Bild 10).

9 Reinigung, Wartung und Reparatur

	<p>VORSICHT! Verletzungsgefahr beim Reinigen oder Reparieren durch nicht beabsichtigtes Betätigen des Einschalters.</p> <p>Deshalb:</p> <ul style="list-style-type: none"> – Vor Reinigungs-, Wartungs- oder Reparaturarbeiten Sicherheitshinweise beachten und immer den Akku herausziehen.
---	---

Serviceanschriften

Novopress GmbH & Co. KG
Scharnhorststr. 1
41460 Neuss
Deutschland

Adressen von autorisierten Fachwerkstätten bei Novopress erfragen oder unter www.novopress.de abrufen.

Wartungsintervalle

Wartungs- und Reparaturarbeiten dürfen nur durch Novopress oder die autorisierten NOVOPRESS Fachwerkstätten ausgeführt werden.

	<p>Information!</p> <p>Auf dem Pressgerät wird die nächste Wartung angegeben. Diese Wartung muss mindestens alle 2 Jahre durchgeführt werden oder spätestens wenn dies die LED-Anzeige signalisiert (siehe Kapitel 8.2 Bedeutung der LED-Anzeige).</p>
---	---

Regelmäßig (vor dem Einsatz, zu Beginn des Arbeitstages) oder bei Verschmutzung (Bild 11)

Auf äußerlich erkennbare Beschädigungen, Materialrisse und andere Abnutzungserscheinungen untersuchen. Liegen Mängel vor, das Gerät nicht mehr verwenden, sondern reparieren lassen.

Halbjährlich

Das Gerät durch eine Elektrofachkraft oder eine Novopress-Fachwerkstatt überprüfen.

Jährlich um 1 Jahr Anschlussgarantie zu erhalten (siehe 11 Gewährleistung und Garantie)

Das Pressgerät bei Novopress oder in einer Novopress-Fachwerkstatt überprüfen und warten lassen.

10 Entsorgung

	<p>VORSICHT!</p> <p>Gefahr für das Grundwasser Das Gerät enthält Hydrauliköl.</p> <p>Hydrauliköle stellen eine Gefahr für das Grundwasser dar. Unkontrolliertes Ablassen oder unsachgemäße Entsorgung steht unter Strafe.</p> <p>Deshalb:</p> <ul style="list-style-type: none">- Gerät umweltgerecht entsorgen.
---	---

Zur Entsorgung von Akkus und Ladegerät sind die Hinweise der beiliegenden Bedienungsanleitung für das Ladegerät zu beachten.

Das Produkt darf nicht zusammen mit dem Restmüll entsorgt werden.

Novopress empfiehlt die Entsorgung durch zugelassene Fachunternehmen vornehmen zu lassen.

Alternativ kann das Altgerät zur fachgerechten Entsorgung direkt an Novopress (oder eine Fachwerkstatt) zurückgegeben werden.

11 Gewährleistung und Garantie

Die Firma Novopress gewährt auf Ihre Pressgeräte und -werkzeuge die volle gesetzliche Gewährleistung von 24 Monaten. Die Gewährleistungszeit beginnt immer mit dem Zeitpunkt der Auslieferung und ist im Zweifelsfall anhand der Kaufunterlagen nachzuweisen.

Innerhalb der Gewährleistungszeit umfasst die Gewährleistung die Behebung sämtlicher auftretenden Schäden oder Mängel dieser Werkzeuge, die auf Material- oder Fertigungsfehler zurückzuführen sind.

Nicht unter die Gewährleistung fallen:

- Schäden, die durch unsachgemäße Verwendung oder mangelhafte Wartung entstehen.
- Schäden, die durch Verwendung von Produkten entstehen, welche nicht von Novopress für ihre Pressgeräte freigegeben wurden.
- Schäden, die durch Verpressen ungeeigneter Rohre oder Fittings entstehen.

Für Verschleißteile leistet Novopress nur während der vorgesehenen Lebensdauer Gewährleistung. Leistungen aus Gewährleistungsansprüchen müssen nicht bezahlt werden. Allerdings hat der Verwender die Kosten für Hin- und Rückfracht zu tragen.

Beanstandungen können nur anerkannt werden, wenn das Gerät nicht demontiert an Novopress oder eine Novopress-Fachwerkstatt geschickt wird.

Eine Reparatur oder ein Austausch des Gerätes aus Gewährleistungsgründen führt zu keiner Verlängerung der Gewährleistungszeit. Die Reparatur oder der Austausch kann nur durch neuwertige Teile erfolgen, deren Funktion denen der alten Teile entsprechen. Jedes defekte und somit ausgetauschte Teil ist Eigentum des Herstellers.

Anschlussgarantie nach Ablauf der gesetzlichen Gewährleistungsfrist

Wir garantieren für die Zeit nach der gesetzlichen Gewährleistungsfrist freiwillig die wie folgt aufgeführten Anschlussgarantien.

1 Jahr Anschlussgarantie für neue Pressgeräte, Zwischenbacken und Press-Schlingen

Novopress gewährt eine Anschlussgarantie von einem Jahr für alle neuen Pressgeräte, Zwischenbacken und Press-Schlingen, wenn sie mindestens alle 12 Monate zur Wartung bei Novopress oder einer von Novopress autorisierten Fachwerkstatt waren. Die Wartung wird in Rechnung gestellt. Die Kosten hierfür erfragen Sie bitte bei Novopress oder einer von Novopress autorisierten Fachwerkstatt.

3 Jahre Anschlussgarantie für neue Pressbacken

Novopress gewährt eine Anschlussgarantie von drei Jahren für alle neuen Pressbacken, Wechselbacken und Presseinsätze, wenn sie mindestens alle 12 Monate zur Wartung bei Novopress oder einer von Novopress autorisierten Fachwerkstatt waren. Die Wartung wird in Rechnung gestellt. Die Kosten hierfür erfragen Sie bitte bei Novopress oder einer von Novopress autorisierten Fachwerkstatt.

Gewährleistung auf Reparaturen

Novopress gewährt nach Ablauf der Gewährleistungszeit des Neuproduktes im Falle einer danach erfolgten Reparatur folgende Gewährleistungen auf die Reparatur und die Ersatzteile:

- 6 Monate Gewährleistung auf ausgewechselte Ersatzteile.
- 12 Monate Gewährleistung auf ausgetauschte Baugruppen.
- 12 Monate Gewährleistung auf ausgetauschte Pressgeräte.

12 EU-Konformitätserklärung

EU-Konformitätserklärung und Liste über die eingehaltenen Richtlinien und angewendeten Normen siehe Beiblatt EU-Konformitätserklärung.

ACO103 BT

EN English

Translation of the original Operating Manual

Contents

1	Proper use	11
2	Basic safety information	11
3	Definition of terms.....	13
4	Symbols on the device and information on the rating plate	13
5	Scope of supply	14
6	Technical data	14
7	Brief description of the press device	15
8	Commissioning and operation.....	16
9	Cleaning, maintenance and repair	18
10	Disposal.....	19
11	Warranty and guarantee.....	19
12	EU Declaration of Conformity.....	20

1 Proper use

These press devices are intended exclusively for use with press jaws manufactured by Novopress, or approved by Novopress in agreement with the system supplier. For further details, please contact the system supplier or Novopress direct.

The devices and the press jaws are designed exclusively for the press-fitting of pipes and fittings for which the relevant press jaws are intended.

Any use beyond or different to that described here shall be regarded as improper use.

All work with this tool that does not correspond to proper use may lead to damage to the press device, the accessories or the pipes. Leaks and/or injury may result.



Novopress is not liable for damage resulting from

- the use of unsuitable press tools or press tools from other manufacturers, or
- applications that do not conform to proper use.





Proper use also includes compliance with the Operating Manual, adherence to the inspection and maintenance conditions as well as compliance with the latest versions of all relevant safety regulations.

2 Basic safety information

The following pictograms are used to highlight sections of text. Please follow these instructions and act with particular caution in these cases. Pass all health and safety instructions on to other users and technicians.

	<p>WARNING!</p> <p>This information indicates a potentially dangerous situation that could result in serious injury or death.</p>
	<p>CAUTION!</p> <p>This information indicates a potentially dangerous situation that could result in minor injuries and/or material damage.</p>
	<p>Information!</p> <p>This information is directly linked to the description of a function or an operating sequence.</p>

**Please read this Operating Manual carefully.
The safety instructions it contains must be observed.
Compliance with local safety regulations is essential!**

 	<p>WARNING! Read all safety warnings and all instructions. Failure to follow the warnings and instructions may result in electric shock, fire and/or serious injury. Therefore: – Save all warnings and instructions for future reference.</p>
	<p>WARNING! Risk of injury from ejected fragments Incorrect or improper use or the use of worn or damaged press tools and press devices carries a risk of injury from ejected fragments. Therefore: – Press tools and press devices may only be used by trained personnel. – Compliance with the specified service work and service intervals is mandatory. – Check the press tools and press devices for cracks and other signs of wear before each use. – Separate all press tools and press devices with material cracks or other signs of wear immediately and do not use them any longer. – Only use press tools and press devices that are in perfect technical condition. – Following incorrect use, do not use the press tool and press device any longer and have them inspected by an authorised workshop.</p>
	<p>CAUTION! Unskilled use may lead to a damaged or malfunctioning press tool and press device. Therefore: – Replace worn press tools immediately and do not use them any longer. – Use carrying cases for transport and storage and keep press tools and the press device in a dry room. – Have damage checked immediately by an authorised workshop. – Comply with the safety instructions regarding the cleaning and anti-corrosion agents used.</p>
	<p>Information! Consult the documents provided by the system supplier for handling and assembly instructions for fittings and pipes.</p>



3 Definition of terms

V	volt
A	ampere
Hz	hertz
W	watt
kW	kilowatt
g	gram
kg	kilogram
Bj	year of manufacture

Ah	ampere hour
db(A)	decibel (sound pressure)
bar	bar
°C	degree Celsius
kN	kilonewton
a.c.	Alternating current voltage
d.c.	Direct current voltage
F	force

∅	diameter
h	hour
min	minute
s	second
m/s ²	metre divided by square second (acceleration)
Nr	number

4 Symbols on the device and information on the rating plate

Symbol	Meaning
	Warning – ejected fragments
	Service sticker; indicates when the next service is due.

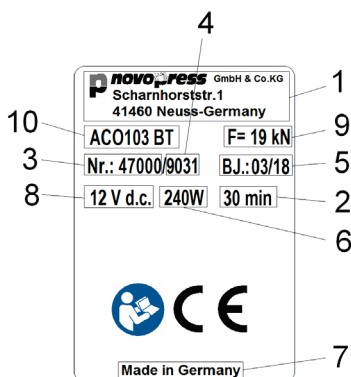

Information on the rating plate





1	Manufacturer logo incl. address
2	Permissible uninterrupted operating time
3	Part No.
4	Serial No.
5	Year of manufacture mm.yy

6	Power consumption
7	Country of manufacture
8	Permissible voltage range in volt
9	Nominal force
10	Type designation of device

Explanation of possible pictograms on the rating plate

	Verification marking Canada/ USA
	Verification marking Canada/ USA
	Registration of products on the uniform customs territory

	Verification marking Australia
	CE conformity marking product safety in Europe
	Read Operating Manual

5 Scope of supply

The scope of supply for the standard equipment includes:

ACO103 BT
Press device incl. operating manual
Battery charger incl. operating instructions
Battery 12 V d.c.
Safety information
EC declaration of conformity
Carrying case

Optional additional accessories (e.g. press jaws) may also be included. Please contact the system supplier for information on the scope of supply.

6 Technical data

Device:	ACO103 BT
Rated voltage/battery:	12 V d.c. (lithium-ion) / 1,5 Ah /3,0 Ah
Power consumption	240 W
Nominal force:	19 kN
Height:	71 mm
Length:	319 mm with 1,5 Ah battery 345 mm with 3,0 Ah battery
Width:	98 mm
Net weight:	1,6 kg (without battery)
Compression range:	Plastic: up to Ø 40 mm Metal: up to Ø 35 mm
Max. noise level:	86,5 db(A) ¹⁾
Noise pressure level at user's ear:	75,5 db(A) ¹⁾
Vibration value:	<2,5 m/s ² ²⁾
Type of protection:	IP20
Temperature range during operation:	-10°C to +50°C

1) Measurement uncertainty 3 db(A)

2) Measurement uncertainty 1.5 m/s²



Information!

Wear hearing protection.

The stated vibration emission value was measured using a standard test procedure and can be employed for the purpose of comparison with another device.

The stated vibration emission value can also be used to obtain an initial estimate of interruptions during intermittent operation.

Caution The vibration emission value may differ from the stated value while the device is actually in use, depending upon the manner in which the device is used. It may be necessary to establish safety measures to protect operating personnel, depending on the actual conditions of use (intermittent operation).

Battery charger

For information on the function and operation of the battery charger and the rechargeable batteries, please consult the battery charger operating instructions.

7 Brief description of the press device

7.1 Automatic press cycle (Fig. 1)

The device features an automatic press cycle. This ensures that the pressing operation is always completed. The automatic press cycle is only activated after approx. 1 second. After the automatic press cycle has been triggered, the green LED (2) goes out and the pressing operation runs automatically. The pressing operation can then only be stopped by pressing and holding release button (5). After the pressing operation has been completed, the motor automatically switches off and the green LED (2) lights up again.

If the start button (1) is released before the automatic press cycle begins, the piston in the press device moves back to its starting position. The pressing operation will not have been completed. The pressing operation must be triggered again.

7.2 Release button (Fig. 1)

The pressing operation can be stopped at any time by pressing and holding the release button (5). The piston in the press device then returns to its starting position.

7.3 Pressing point lighting

When the start button (1) is pressed, the pressing point is lit by 1 LED (12). If the press device is out of use for a longer period, the device and the LED switch off.

7.4 Wireless interface (Fig. 1)

The device ACO103 BT features a wireless interface.

This wireless interface together with the NovoCheck app can be used to connect the ACO103 BT to a mobile terminal device, such as a smartphone, tablet, etc. (Android, IOS; further information at www.novopress.de). The following functions are available:

- Reading the press device
- Checking the press device
- Making settings
- Generating construction site reports.



To establish a connection, the press device must be operational and the NovoCheck app installed on the terminal device.

The press device can now be connected with the NovoCheck app. (For more information, go to www.novopress.de) When the connection to the wireless interface was established successfully, the blue LED (10) lights up.

The blue LED (10) goes out if no connection has been established until the first pressing operation is performed. A new attempt to establish the connection can only be made if the press device has been switched off in the meantime. It may be necessary to pull the rechargeable battery for this.

If you do not wish to establish a connection, press the start button (1) once again and perform the pressing operation.

7.5 Battery

	<p>Information!</p> <p>The batteries are not charged at the factory. Therefore:</p> <ul style="list-style-type: none"> – Charge the batteries before using for the first time.
	<p>Information!</p> <p>Limited temperature range for charging and storing the batteries. Therefore:</p> <ul style="list-style-type: none"> – It is imperative that the operating instructions for the battery charger are complied with.

Removing the battery (Fig. 2)

Push in (1) the two release buttons (A) and then remove the battery (2).

Inserting the battery (Fig. 3)

Slide the battery into the device as illustrated until it clicks into place.

Battery charge indicator (Fig. 2)

The 3 green LEDs (4) indicate the charge level of the battery. The number of LEDs lit up denotes the battery charge. If the LED (2) is flashing, the battery is empty and no further travel is possible.

	<p>Information!</p> <p>The ACO103 BT press device must only be operated with 12 V lithium-ion rechargeable batteries. The 12 V battery must only be used in the appropriate press devices.</p>
--	---

Feature of the press device when the battery is empty:

When a pressing operation begins, a check is made to determine whether the battery charge is sufficient to complete the pressing operation. If this is not the case the device does not start. The green LED (2) flashes.

If the green LED (2) flashes following a pressing operation, the pressing operation was carried out correctly. The battery must be recharged prior to the next pressing operation.

7.6 Energy saving mode

If the press device is not used over an extended period, the device switches off. No LED is lit up any longer. Press the start button (1) briefly to activate the press device.

8 Commissioning and operation

8.1 Preparing the ACO103 BT

	<p>CAUTION!</p> <p>Fingers risk being crushed if the device is operated without a press jaw (Fig. 4)</p> <p>If no press jaw is fitted, fingers could be placed in the at-risk zone. Fingers could be crushed when the device is started.</p> <p>Therefore:</p> <ul style="list-style-type: none"> - Do not operate the device without the press jaws. - Keep your fingers away from the at-risk zone.
--	---

	<p>Information!</p> <p>The device will not start if the retaining pin (8) is incorrectly inserted. The green LED flashes.</p>
--	--

	<p>Information!</p> <p>The press device is not suitable for continuous operation. Following 30 minutes of continuous operation, a short break of at least 15 minutes must be taken to allow the device to cool down.</p>
--	--

- Insert the press jaw into the press device as shown in Fig. 5 to 7.

8.2 Meaning of the LED display

LED display	Status/cause	Measure
All LEDs off.	The device is switched off.	Briefly press the start button (1) (see section 7.6).
Green LED (2) lights up.	On standby.	
Green LED (2) off (pressing operation in progress).	Automatic press cycle is on, device ends the pressing operation automatically.	
Green LED (2) flashes.	Insufficient battery charge.	Charge or replace battery.
Green LED (2) flashes.	Retaining pin not correctly shut.	Insert retaining pin, or check retaining pin and cylinder.
Green LED flashes. (Press device automatically returns to initial position.)	Retaining pin has come loose!	Insert retaining pin, or check retaining pin and cylinder. NOTE The pressing operation may not have been completed; please check and repeat if necessary.
Green LEDs (4)	Battery charge display	
Blue LED (10) flashes.	The press device is ready for connection.	The press device can be connected with the NovoCheck app.
Blue LED (10) lights up.	The press device is connected with the NovoCheck app.	
Red LED (3) flashes.	Device not within the temperature range	The device only works within a temperature range of -10 to +50°C. If the red LED is flashing, the device must be moved into a warmer or colder area. The device can be warmed to operating temperature by means of dry runs. If the device is too warm it must be cooled down by means of a short break.
Red LED (3) lights up.	Device fault.	Press the start button (1). If this is unsuccessful, the press device is defective. Send the device to a specialist workshop. NOTE! The pressing operation may not have been completed; please check and repeat if required.
Red (3) and green (2) LED flash alternately.	Service interval reached.	Take the press device to be serviced.

8.3 Performing the pressing operation

	<p>CAUTION! Danger of crushing!</p> <p>There is a risk that fingers and hands will be crushed.</p> <p>Therefore:</p> <ul style="list-style-type: none"> – Keep body parts and foreign objects away from the press jaws during the pressing operation. – Do not hold the jaw levers with your hands during the pressing operation.
---	--

	<p>CAUTION! Keep fingers away from the at-risk zone if no press jaw is fitted. (Fig. 4)</p> <p>Fingers risk being crushed.</p> <p>Therefore:</p> <ul style="list-style-type: none"> – Do not operate the device without the press jaws. – Keep your fingers away from the at-risk zone.
---	--

	<p>Information!</p> <p>The device will not start if the retaining pin (8) is incorrectly inserted. The green LED (2) flashes.</p>
---	--

	<p>Information!</p> <p>Always comply with the operating instructions for the press tools!</p>
---	--

1. Check whether the nominal width of the press fitting corresponds to the nominal width of the press jaws.
2. Observe the system manufacturer's instructions when fitting the press jaws. (Fig. 8)

	<p>Information! Make sure that the press jaw is fully closed when pressing is complete (Fig. 9).</p>
---	---

	<p>Information! If the press device is switched off, briefly press the start button (1) to activate the press device. Press the start button again to start the pressing operation.</p>
---	--

3. To start the process, press the start button.
4. When the pressing operation has been completed:
 - Detach the press jaw from the press fitting (Fig. 10).

9 Cleaning, maintenance and repair

	<p>CAUTION! Risk of injury during cleaning or repair work from inadvertently pressing the On switch.</p> <p>Therefore:</p> <ul style="list-style-type: none"> – Comply with the safety instructions and always remove the battery before performing cleaning, servicing or repair work.
---	---

Service addresses

Novopress GmbH & Co. KG
Scharnhorststr. 1
41460 Neuss
Germany

You can find the addresses of authorised specialist workshops by contacting Novopress or at www.novopress.de.

Service intervals

Service and repair work may only be carried out by Novopress or the authorised Novopress specialist workshops.

	<p>Information!</p> <p>The next service deadline is indicated on the press device.</p> <p>This service must be performed at least every 2 years or at the latest when the LED display indicates that a service is due (see Section 8.2 Meaning of the LED display).</p>
---	--

Routine inspection (before use, at the start of the working day) and when soiled (Fig. 11)

Check for visible damage, material cracks and other signs of wear. If defects are found, do not use the device and have it repaired.

Six-monthly inspection

Have the device inspected by a qualified electrician or a Novopress workshop

Annually to get a 1-year extended warranty (see section 11 Warranty and guarantee)

Have the press device inspected and serviced at Novopress or a Novopress workshop.

10 Disposal

	<p>CAUTION!</p> <p>Groundwater hazard</p> <p>The device contains hydraulic fluid.</p> <p>Hydraulic fluids pose a hazard to groundwater. Uncontrolled drainage or improper disposal is punishable by law.</p> <p>Therefore:</p> <ul style="list-style-type: none"> - Dispose of the device in an environmentally responsible manner.
---	---

The instructions in the operating instructions provided with the battery charger must be complied with when disposing of rechargeable batteries and the charger.

The product must not be disposed of as normal household waste.

Novopress recommends that disposal be carried out by authorised specialist companies.

Alternatively, waste devices can be returned directly to Novopress (or a specialist workshop) for proper disposal.

11 Warranty and guarantee

Novopress provides the full statutory warranty of 24 months for its press devices and tools. The warranty period always commences on the date of delivery, which must be proven by means of the sales documentation in case of doubt.

Within the warranty period, the warranty covers the repair of any damage or malfunction of these tools that is attributable to material or production faults.

The following are not covered by the warranty:

- Damage caused by improper use or inadequate servicing.
- Damage caused by the use of products not approved by Novopress for use with its press devices.
- Damage caused by pressing unsuitable pipes or fittings.

For wearing parts, the Novopress warranty lasts only for the intended service life.

Service work and parts provided in response to warranty claims do not have to be paid for. However, all shipping costs shall be borne by the user.

Claims can only be accepted if the device is delivered to Novopress or a Novopress workshop in an assembled state.

Repair or replacement of the device under warranty does not result in an extension of the warranty period. Repair or replacement can only be performed using as-new components, the function of which corresponds to that of the old components. All parts that are faulty and consequently replaced are the property of the manufacturer.

Extended warranty on expiry of the statutory warranty period

We voluntarily provide the following extended warranties beyond the statutory warranty period

1-year extended warranty for new press devices, adaptor jaws and press collar

Novopress provides an extended warranty of one year for all new press devices, adaptor jaws and press collars that have been serviced at least every 12 months by Novopress or by an authorised Novopress workshop. There is a charge for this service work. For details of costs, please contact Novopress or an authorised Novopress workshop.

3-year extended warranty for new press jaws

Novopress provides an extended warranty of three years for all new press jaws, interchangeable jaws and press inserts that have been serviced at least every 12 months by Novopress or by an authorised Novopress workshop. There is a charge for this service work. For details of costs, please contact Novopress or an authorised Novopress workshop.

Repair warranty

Novopress provides the following repair and spare parts warranty beyond the warranty period for new products that undergo repair after this period:

- 6-month warranty for replaced spare parts.
- 12-month warranty for replaced assemblies.
- 12-month warranty for replaced press devices.

12 EU Declaration of Conformity

EU declaration of conformity and list of maintained directives and applicable standards see attached document EU declaration of conformity.

ACO103 BT

FR Français

Traduction du manuel d'utilisation d'origine

Table des matières

1	Utilisation conforme	21
2	Principales consignes de sécurité	21
3	Définition.....	23
4	Symboles figurant sur l'appareil et indications de la plaque signalétique	23
5	Contenu de la livraison	24
6	Caractéristiques techniques	24
7	Brève description de l'appareil de pressage	25
8	Mise en service et fonctionnement.....	26
9	Nettoyage, maintenance et réparation	28
10	Mise au rebut.....	29
11	Garantie sur les vices cachés et garantie fabricant	29
12	Déclaration de conformité UE	30

1 Utilisation conforme

Les appareils de pressage sont destinés exclusivement à l'utilisation avec des mâchoires de pressage de fabrication Novopress ou homologués par Novopress en accord avec le fournisseur du système. Contactez votre fournisseur de systèmes ou Novopress pour de plus amples informations.

Les appareils et les mâchoires de pressage servent uniquement à comprimer des tubes et raccords pour lesquels les mâchoires sont conçues.

Toute autre utilisation n'est pas conforme à l'usage prévu.

Tous les travaux réalisés avec cet outil, non conformes à l'utilisation prévue, peuvent entraîner des dommages de l'appareil de pressage, des accessoires et de la conduite. Il peut en résulter des fuites et / ou des blessures.



Novopress décline toute responsabilité pour les dommages

- résultant de l'utilisation d'appareils de pressage inadaptés ou provenant d'un autre fabricant ou
- du fait d'applications exécutées en dehors de l'usage prévu.

Pour l'utilisation conforme de l'outil, il convient également de respecter la notice d'utilisation et les conditions de maintenance et de révision, ainsi que toutes les consignes de sécurité en vigueur dans leur version actuelle.

2 Principales consignes de sécurité



Des pictogrammes servent à repérer certains passages du texte. Respecter ces consignes et agir avec une extrême prudence dans ces cas-là. Transmettre ces consignes de sécurité aux autres utilisateurs et au personnel spécialisé !

	AVERTISSEMENT ! Cette information signale une situation potentiellement dangereuse qui peut avoir pour conséquence la mort ou de graves blessures.
	ATTENTION ! Cette information signale une situation potentiellement dangereuse qui peut entraîner des blessures légères ou minimales et / ou des dommages matériels.
	Information ! Ce symbole indique une information ayant un rapport direct avec la description d'une fonction ou d'un processus.

Lire attentivement la notice d'utilisation !

Respecter les présentes consignes de sécurité !

Respecter les prescriptions de sécurité spécifiques au pays !

 	<p>AVERTISSEMENT !</p> <p>Lire toutes les consignes de sécurité et instructions!</p> <p>Le non-respect des consignes de sécurité et des instructions peut entraîner un risque d'électrocution, d'incendie et/ou de blessures graves.</p> <p>Par conséquent :</p> <ul style="list-style-type: none"> – Conservez toutes les consignes de sécurité et instructions en cas de besoin ultérieur.
--	---

	<p>AVERTISSEMENT !</p> <p>Risque de blessures dues à la projection de fragments</p> <p>En cas d'application erronée ou d'utilisation d'outils d'emboutissage et d'appareils de pressage usés ou endommagés, il y a risque de blessures dues à la projection de fragments.</p> <p>Par conséquent :</p> <ul style="list-style-type: none"> – Seul du personnel spécialisé est autorisé à utiliser les outils d'emboutissage et les appareils de pressage. – Respecter impérativement la maintenance et les intervalles de maintenance. – Avant tout usage, contrôler l'absence de fissures et autres traces d'usure sur les outils d'emboutissage et appareils de pressage. – Retirer immédiatement et ne plus réutiliser les outils d'emboutissage et appareils de pressage présentant des fissures dans les matériaux ou d'autres traces d'usure. – N'utiliser les outils d'emboutissage et les appareils de pressage que s'ils sont en parfait état. – Suite à une utilisation erronée, ne plus utiliser l'outil d'emboutissage et l'appareil de pressage et les faire contrôler par un atelier spécialisé agréé.
---	--

	<p>ATTENTION!</p> <p>Dommages et dysfonctionnements de l'outil d'emboutissage et de l'appareil de pressage du fait d'une manipulation inadéquate.</p> <p>Par conséquent:</p> <ul style="list-style-type: none"> – Ne pas réutiliser les outils d'emboutissage usés, mais les remplacer immédiatement. – Pour le transport et le stockage, utiliser le coffret de transport et conserver les outils d'emboutissage et l'appareil de pressage dans un endroit sec. – Faire vérifier immédiatement les dommages par un atelier spécialisé agréé. – Respecter les consignes de sécurité des nettoyants et agents anticorrosifs utilisés.
---	--

	<p>Information!</p> <p>Consulter les instructions de traitement et de montage des raccords ou tubes dans la documentation du fournisseur de systèmes.</p>
---	--



3 Définition

V	Volt
A	Ampère
Hz	Hertz
W	Watt
kW	Kilowatt
g	Gramme
kg	Kilogramme
Bj	Année de fabrication

Ah	Ampère-heure
db(A)	Décibel (pression acoustique)
bar	Bar
°C	Degré Celsius
kN	Kilo-newton
a.c.	Courant alternatif
d.c.	Courant continu
F	Force

∅	Diamètre
h	Heure
min	Minute
s	Seconde
m/s ²	Mètre par seconde au carré (accélération)
Nr	Numéro

4 Symboles figurant sur l'appareil et indications de la plaque signalétique

Symbole	Signification
	Avertissement relatif à la projection éventuelle de fragments
	Autocollant de maintenance; indique la prochaine maintenance.

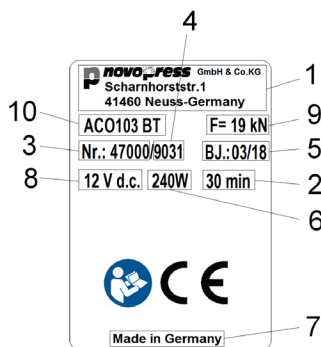

Indications de la plaque signalétique





1	Logo du fabricant avec adresse
2	Durée d'utilisation ininterrompue autor.
3	Réf. article
4	N° de série
5	Année de fabrication en mm.aa

6	Puissance absorbée
7	Pays de fabrication
8	Plage de tension autorisée en volt
9	Force nominale
10	Désignation du type d'appareil

Explication des pictogrammes possibles sur la plaque signalétique

	Marque de contrôle Canada et USA
	Marque de contrôle Canada et USA
	Enregistrement des produits dans le domaine de l'union douanière

	Marque de contrôle Australie
	Marque CE, sécurité produits en Europe
	Lire la notice d'utilisation

5 Contenu de la livraison

La livraison de l'équipement standard inclut les éléments suivants:

ACO103 BT
Appareil de pressage avec notice d'utilisation
Chargeur avec manuel d'utilisation
Accumulateur de 12 V d.c.
Consignes de sécurité
Déclaration de conformité CE
Coffret de transport

Les autres accessoires (par ex. mâchoires de pressage) sont inclus en option. Pour tout renseignement sur le contenu de la livraison, veuillez vous adresser au fournisseur du système.

6 Caractéristiques techniques

Appareil :	ACO103 BT
Tension nominale / accumulateur :	12 V d.c. (lithium-ion) / 1,5Ah / 3,0Ah
Puissance absorbée	240 W
Force nominale :	19 kN
Hauteur :	71 mm
Longueur :	319 mm avec accumulateur de 1,5 Ah 345 mm avec accumulateur de 3,0 Ah
Largeur :	98 mm
Poids net :	1,6 kg (sans accu)
Zone de pressage :	Plastique : 40 mm de diam. maxi. Métal : 35 mm de diam. maxi.
Nuisance sonore maxi.	86,5 db(A) ¹⁾
Niveau de pression acoustique au niveau de l'utilisateur :	75,5 db(A) ¹⁾
Vibration :	<2,5 m/s ² ²⁾
Type de protection :	IP20
Plage de températures de fonctionnement:	-10°C bis +50°C

1) Incertitude de mesure 3 db(A)

2) Incertitude de mesure 1,5 m/s²²



Information !

Portez la protection auditive.

La valeur indiquée d'émissions oscillatoires a été mesurée selon une méthode d'essai normalisée et peut être utilisée à titre d'exemple en comparaison d'un autre appareil.

La valeur d'émissions oscillatoires indiquée peut également être utilisée pour une évaluation préliminaire de l'exposition.

Attention: au cours de l'utilisation réelle de l'appareil, la valeur d'émissions oscillatoires peut différer de la valeur indiquée en fonction de la façon dont l'appareil est employé. Selon les conditions réelles d'utilisation (exploitation intermittente), il peut être nécessaire de prendre des mesures de sécurité pour protéger l'opérateur.

Chargeur

Consulter le manuel d'utilisation du chargeur pour de plus amples informations sur le fonctionnement et l'utilisation du chargeur et de l'accumulateur.

7 Brève description de l'appareil de pressage

7.1 Système de pressage automatique (Fig. 1)

L'appareil est automatisé. Ceci garantit toujours un pressage complet. Le système de pressage automatique ne s'active qu'au bout de 1 seconde. Après déclenchement du système de pressage automatique, la DEL verte (2) s'éteint et le pressage se déroule automatiquement. Il n'est alors possible d'interrompre le pressage qu'en appuyant sur le bouton de décharge (5) et en le maintenant enfoncé. Une fois le pressage terminé, le moteur s'arrête automatiquement et la DEL verte (2) s'allume de nouveau.

Si la touche Marche (1) est relâchée avant l'activation du système de pressage automatique, le piston retourne à sa position de départ dans l'appareil de pressage. Le pressage n'a pas été effectué. Il est nécessaire de déclencher de nouveau le processus de pressage.

7.2 Bouton de décharge (Fig. 1)

Le pressage peut être interrompu à tout moment en appuyant sur le bouton de décharge (5) et en le maintenant enfoncé. Le piston de l'appareil de pressage retourne ainsi dans sa position de départ.

7.3 Éclairage du point de pressage

En appuyant sur le bouton Marche (1), le point de pressage est éclairé par 1 LED (12). Si l'appareil de pressage n'est pas utilisé pendant un certain temps, il s'éteint, ainsi que la LED.

7.4 Interface radio (Fig. 1)

L'appareil ACO103 BT possède une interface radio.

À l'aide de l'interface radio et de l'application NovoCheck, il est possible de le connecter ACO103 BT à un terminal mobile tel qu'un smartphone, une tablette, etc. (Android, IOS. De plus amples informations sont disponibles sur www.novopress.de). Les fonctions suivantes sont proposées :

- Lecture de l'appareil de pressage
- Contrôle de l'appareil de pressage
- Exécution de réglages
- Établissement de rapports de chantier.



Pour établir une connexion, l'appareil de pressage doit être opérationnel et l'application NovoCheck doit être installée sur le terminal.

L'appareil de pressage peut maintenant être connecté à l'application NovoCheck. (Informations à ce sujet sous www.novopress.de) Lorsque la connexion de l'interface radio a réussi, la LED bleue (10) s'allume.

La LED bleue (10) s'éteint si aucune connexion n'a été réalisée d'ici le premier pressage. Une reconnexion n'est possible que si l'appareil de pressage était arrêté. À cet effet, il faut éventuellement retirer la batterie.

Si aucune connexion ne doit être établie, appuyer de nouveau sur le bouton Marche (1) et effectuer le pressage.

7.5 Accumulateur

	<p>Information!</p> <p>Les accumulateurs ne sont pas chargés à leur sortie d'usine.</p> <p>Par conséquent:</p> <ul style="list-style-type: none"> – Avant la première mise en service, charger les accumulateurs.
	<p>Information!</p> <p>Températures limitées concernant la capacité de charge et le stockage des accumulateurs.</p> <p>Par conséquent:</p> <ul style="list-style-type: none"> – Tenir compte impérativement de la notice d'utilisation du chargeur!

Retrait de l'accumulateur (Fig. 2)

Appuyer sur les deux boutons de déverrouillage (A) (1), puis retirer l'accumulateur (2).

Mise en place de l'accumulateur (Fig. 3)

Insérer l'accumulateur dans l'appareil, comme indiqué sur la figure, jusqu'à son enclenchement.

Affichage de l'état de l'accumulateur (Fig. 1)

Les 3 DEL vertes (4) affichent l'état de charge de l'accumulateur. Le nombre de DEL allumées correspond à l'état de charge. Lorsque la DEL (2) clignote, l'accumulateur est vide et aucun déplacement n'est plus possible.



Information !

L'appareil de pressage ACO103 BT ne doit fonctionner qu'avec des batteries Li-Ion de 12 V. La batterie de 12 V ne doit être utilisée qu'avec des appareils de pressage prévus à cet effet.

Comportement de l'appareil de pressage avec un accumulateur déchargé:

Au début du pressage, l'appareil vérifie si l'accumulateur est suffisamment chargé pour pouvoir terminer le pressage. Dans le cas contraire, l'appareil ne démarre pas. La DEL verte (2) clignote.

Si la DEL verte (2) clignote après un pressage, cela signifie que le pressage s'est effectué de façon conforme. Avant le prochain pressage, recharger l'accumulateur.

7.6 Mode d'économie d'énergie

L'appareil de pressage s'éteint s'il n'est pas utilisé pendant un certain temps. Toutes les DEL sont éteintes. Pour activer l'appareil de pressage, appuyer brièvement sur le bouton Marche (1).

8 Mise en service et fonctionnement

8.1 Préparation de l'ACO102



ATTENTION!

Risque d'écrasement des doigts en cas de fonctionnement de l'appareil sans mâchoire de pressage. (Fig. 4)

Si aucune mâchoire de pressage n'est utilisée, les doigts peuvent se trouver dans la zone à risque. Ils risquent d'être écrasés lors de la mise en marche de l'appareil.

Par conséquent:

- Ne pas utiliser l'appareil sans mâchoire de pressage.
- Ne pas placer les doigts dans la zone à risque.



Information !

Si le boulon d'arrêt (8) n'est pas correctement enfoncé, l'appareil ne démarre pas. La DEL verte clignote.



Information!

L'appareil de pressage n'est pas adapté pour fonctionner en permanence. Il faut respecter une brève pause de 15 minutes minimum après 30 minutes de fonctionnement ininterrompu, afin de permettre à l'appareil de refroidir.

- Mettre en place la mâchoire de pressage dans l'appareil de pressage comme indiqué sur les fig. 5 à 7.

8.2 Signification de l'affichage de DEL

Affichage de DEL	État ou cause	Solution
Toutes les DEL sont éteintes.	L'appareil est éteint.	Appuyer brièvement sur la touche Marche (1) (voir le chapitre 7.6).
La DEL verte (2) s'allume.	Appareil prêt à fonctionner.	
DEL verte (2) éteinte (pendant un pressage)	Le système de pressage automatique est en marche; l'appareil arrête automatiquement le pressage.	
La DEL verte (2) clignote.	L'accumulateur n'est pas assez chargé !	Recharger l'accumulateur ou le remplacer.
La DEL verte clignote.	Boulon d'arrêt pas fermé correctement.	Enfoncer le boulon d'arrêt ou contrôler le boulon d'arrêt et le cylindre.
La DEL verte clignote. (L'instrument de pressage retourne automatiquement en position de départ).	Le boulon d'arrêt s'est desserré !	Enfoncer le boulon d'arrêt ou contrôler le boulon d'arrêt et le cylindre. REMARQUE ! Le pressage n'a éventuellement pas été terminé complètement, le contrôler et le répéter au besoin.
DEL vertes (4)	Affichage de la charge de l'accumulateur	
La DEL bleue (10) clignote.	L'appareil de pressage est prêt à se connecter.	L'appareil de pressage peut être connecté à l'application NovoCheck.
La DEL bleue (10) s'allume.	L'appareil est connecté à l'application NovoCheck.	
La DEL rouge (3) clignote.	Appareil en dehors de la plage de température	L'appareil fonctionne uniquement dans une plage de température située entre -10 et +50°C. Lorsque la DEL rouge clignote, l'appareil doit être placé dans un environnement plus chaud/plus froid. L'appareil peut être réchauffé par des parcours à vide et être amené à température de fonctionnement. Si l'appareil est trop chaud, faire une brève pause pour lui permettre de refroidir.
La DEL rouge (3) s'allume.	Défaut de l'appareil.	Appuyer sur le bouton Marche (1). Si rien ne se produit, l'appareil est défectueux. Remettre l'appareil à un atelier spécialisé. REMARQUE ! Le pressage n'a éventuellement pas été terminé complètement, le contrôler et le répéter au besoin.
Les DEL rouge (3) et verte (2) clignotent en alternance	Intervalle de maintenance atteint	Apporter l'instrument de pressage à la maintenance.

8.3 Pressage

	<p>ATTENTION ! Risque de pincement ! Vous risquez de vous pincer les doigts et les mains. Par conséquent :</p> <ul style="list-style-type: none"> – Pendant le pressage, ne tenir aucun membre ou corps étranger entre les mâchoires de pressage. – Ne pas maintenir pas les leviers de mâchoires avec les mains pendant le pressage.
---	--

	<p>ATTENTION! Risque d'écrasement des doigts en cas de fonctionnement de l'appareil sans mâchoire de pressage. (Fig. 4) Si aucune mâchoire de pressage n'est utilisée, les doigts peuvent se trouver dans la zone à risque. Ils risquent d'être écrasés lors de la mise en marche de l'appareil. Par conséquent :</p> <ul style="list-style-type: none"> – Ne pas utiliser l'appareil sans mâchoire de pressage. – Ne pas placer les doigts dans la zone à risque.
---	---

	<p>Information! Si le boulon d'arrêt (8) n'est pas correctement enfoncé, l'appareil ne démarre pas. La DEL verte (2) clignote.</p>
---	--

	<p>Information! Respecter impérativement le manuel d'utilisation des outils d'emboutissage!</p>
---	---

1. Vérifiez si le diamètre nominal du raccord à presser correspond au diamètre de la mâchoire de pressage.
2. Respectez les consignes du fabricant du système pour poser les mâchoires de pressage. (Fig. 8)

	<p>Information! Une fois l'opération de pressage terminée, veiller à ce que la mâchoire de pressage se referme entièrement. (Fig. 9)</p>
---	---

	<p>Information ! Si l'appareil de pressage est éteint, appuyer brièvement sur le bouton Marche (1) pour le réactiver. Appuyer de nouveau sur le bouton Marche pour effectuer un pressage</p>
---	---

3. Appuyer sur le bouton Marche pour mettre l'appareil en marche.
4. Une fois le pressage fini :
 - desserrer la mâchoire de pressage du raccord à presser (fig. 10).

9 Nettoyage, maintenance et réparation

	<p>ATTENTION! Risque de blessures lors du nettoyage ou de la réparation en cas d'actionnement inopiné du commutateur. Par conséquent:</p> <ul style="list-style-type: none"> – Avant les travaux de nettoyage, de maintenance ou de réparation, respecter les consignes de sécurité et toujours débrancher l'accumulateur.
---	---

Adresses des points de service

Novopress GmbH & Co. KG
Scharnhorststr. 1
41460 Neuss
Allemagne

Pour connaître les adresses des ateliers agréés Novopress, adressez-vous à Novopress ou consultez le site Web www.novopress.de.

Intervalles de maintenance

Seul Novopress ou les ateliers NOVOPRESS agréés sont habilités à exécuter les travaux de maintenance et de réparation.



Information !

La prochaine opération de maintenance est indiquée sur l'instrument de pressage. Cette maintenance doit être réalisée au moins tous les 2 ans ou au plus tard lorsque l'affichage par DEL le signale (voir chapitre 8.2 Signification de l'affichage de DEL).

À intervalles réguliers (avant l'utilisation, au début de la journée de travail) ou en cas d'encrassement (Fig. 11)

Contrôler l'absence de défauts extérieurs, de fissures du matériau et d'autres traces d'usure. Si des défauts sont présents, ne plus utiliser l'appareil et le faire réparer.

Tous les six moi

Faire vérifier l'appareil par un électricien qualifié ou un atelier agréé Novopress.

Une fois par an pour obtenir 1 an d'extension de garantie (voir le chapitre 11 Garantie).

Faire vérifier et entretenir l'appareil de pressage par Novopress ou un atelier agréé Novopress.

10 Mise au rebut



ATTENTION!

Danger pour les nappes phréatiques

L'appareil contient de l'huile hydraulique.

Les huiles hydrauliques peuvent polluer les nappes phréatiques. Le déversement incontrôlé des huiles et une mise au rebut non conforme sont punis par la loi.

Par conséquent:

- Mettre l'appareil au rebut dans le respect de l'environnement.

Tenir impérativement compte des remarques figurant dans le manuel d'utilisation ci-joint du chargeur pour la mise au rebut des accumulateurs et du chargeur.

Le produit ne doit pas être jeté dans les ordures ménagères.

Novopress recommande de confier la mise au rebut à une entreprise spécialisée agréée.

Alternativement, l'appareil usagé doit être renvoyé directement à Novopress (ou à un atelier spécialisé) afin d'être éliminé correctement.

11 Garantie sur les vices cachés et garantie fabricant

Les appareils de pressage et outils d'emboutissage de la société Novopress bénéficient de la garantie légale de deux ans. La période de garantie sur les vices cachés débute à la date de la livraison et peut être justifiée, en cas de doute, sur présentation de la facture.

Pendant cette période, la garantie sur les vices cachés couvre l'élimination de tous les dommages survenus ou des vices de ces outils liés à une erreur de fabrication ou un défaut de matériau.

Les dommages suivants sont exclus de la garantie:

- dommages dus à une utilisation inappropriée de l'appareil ou à une maintenance insuffisante.
- dommages dus à l'utilisation de produits non homologués par Novopress pour ses appareils de pressage.
- dommages dus au pressage de tubes ou raccords non appropriés.

Novopress accorde une garantie sur les pièces d'usure uniquement pendant leur durée de vie prévue. Les prestations découlant des droits à la garantie ne doivent pas être payées. Cependant, l'utilisateur est tenu de payer les frais de port aller et retour.

Nous ne pouvons prendre en compte les réclamations que si l'appareil est envoyé non démonté à Novopress ou à un atelier agréé Novopress.

La réparation ou le remplacement de l'appareil sous garantie ne prolonge en rien la durée de la garantie. Seules des pièces neuves ayant les mêmes caractéristiques que les anciennes pièces doivent être utilisées pour les réparations ou le remplacement des pièces. Les pièces défectueuses et remplacées sont la propriété exclusive du fabricant.

Extension de garantie après écoulement du délai de garantie légal

Après écoulement du délai de garantie légal, nous accordons facultativement les extensions de garantie suivantes.

1 an d'extension de garantie pour les appareils de pressage neufs et les mâchoires intermédiaires et griffes de pressage neuves

Novopress accorde une extension de garantie d'un an pour tous les appareils de pressage neufs et toutes les mâchoires intermédiaires et griffes de pressage neuves s'ils ont été révisés tous les 12 mois minimum par Novopress ou par un atelier agréé Novopress. Ces travaux de maintenance sont facturés. Pour de plus amples renseignements sur les frais de maintenance, adressez-vous à Novopress ou à un atelier agréé Novopress.

3 ans d'extension de garantie sur les mâchoires de pressage neuves

Novopress accorde une extension de garantie de trois ans pour l'ensemble des mâchoires de pressage, des mâchoires amovibles et des inserts de pressage neufs s'ils ont été révisés tous les 12 mois minimum par Novopress ou un atelier agréé Novopress. Ces travaux de maintenance sont facturés. Pour de plus amples renseignements sur les frais de maintenance, adressez-vous à Novopress ou à un atelier agréé Novopress.

Garantie sur les réparations

Après écoulement de la période de garantie sur vices cachés du produit neuf, Novopress accorde les garanties suivantes pour les réparations ultérieures et les pièces de rechange:

- 6 mois de garantie sur les pièces de rechange qui ont été remplacées.
- 12 mois de garantie sur les modules qui ont été remplacés.
- 12 mois de garantie sur les appareils de pressage qui ont été remplacés.

12 Déclaration de conformité UE

Déclaration de conformité UE et liste sur les directives suivies et les normes appliqués: voir supplément déclaration de conformité UE.

ACO103 BT

IT Italiano

Traduzione delle istruzioni per l'uso originali

Indice

1	Impiego conforme alle norme.....	31
2	Indicazioni di base per la sicurezza.....	31
3	Abbreviazioni.....	33
4	Simboli sull'apparecchio e dati sulla targhetta.....	33
5	Fornitura.....	34
6	Dati tecnici.....	34
7	Breve descrizione dell'apparecchio di pressatura.....	35
8	Messa in funzione e funzionamento.....	36
9	Pulizia, manutenzione e riparazione.....	38
10	Smaltimento.....	39
11	Garanzia.....	39
12	Dichiarazione di conformità UE.....	40

1 Impiego conforme alle norme

Gli apparecchi di pressatura sono stati concepiti esclusivamente per l'impiego su pinze di compressione realizzate da Novopress o riconosciute adatte da Novopress in accordo con il fornitore del sistema. Per ulteriori informazioni rivolgersi alla ditta realizzatrice del sistema o a Novopress.

Gli apparecchi e le pinze di compressione servono esclusivamente per la pressatura di tubi e raccordi per i quali le pinze sono state studiate espressamente.

Qualsiasi altro impiego è da considerarsi non conforme alle norme per l'uso.

Tutti i lavori con questo utensile che non corrispondono all'impiego conforme alle norme possono provocare danni agli apparecchi di pressatura, agli accessori e alla tubazione. Possono conseguire difetti di tenuta e/o lesioni.

In caso di danni

- a causa dell'impiego di pressatrici non adatte oppure di pressatrici di altri produttori oppure
- a causa di un utilizzo non conforme a quanto previsto,

Novopress non si assume alcuna responsabilità.

L'impiego conforme prevede anche l'osservanza delle istruzioni per l'uso e il rispetto delle prescrizioni relative alle ispezioni e alla manutenzione, nonché l'osservanza delle rispettive norme di sicurezza nella versione attuale.

2 Indicazioni di base per la sicurezza

Per sottolineare parti del testo è previsto l'uso dei seguenti pittogrammi. Tenere conto di queste indicazioni e in questi casi agire con particolare cautela. Consegnare a tutti gli utenti e al personale specializzato le indicazioni per la sicurezza sul lavoro!



AVVERTENZA!

Questa informazione segnala una situazione possibilmente pericolosa in cui potrebbe sussistere pericolo di vita e/o di subire gravi lesioni.



ATTENZIONE!

Questa informazione segnala una situazione possibilmente pericolosa che può causare lievi o leggere lesioni e/o danni materiali.

**Informazione!**

Questa informazione si riferisce direttamente alla descrizione di una funzione o all'esecuzione di un comando.

Leggere attentamente le istruzioni per l'uso!

Attenersi alle indicazioni per la sicurezza allegate!

Attenersi alle disposizioni di sicurezza nazionali!

**AVVERTENZA!****Leggere tutte le istruzioni e le indicazioni in materia di sicurezza!**

La mancata osservanza delle istruzioni riportate di seguito potrebbe causare scosse elettriche, incendi e/o gravi lesioni.

Per questo motivo:

- Conservare tutte le istruzioni e le avvertenze di sicurezza ai fini del futuro utilizzo.

**AVVERTENZA!****Pericolo di lesioni a causa dell'espulsione di frammenti**

Un'eventuale applicazione o un utilizzo irregolare di pressatrici e apparecchi di pressatura danneggiati potrebbe causare lesioni per l'espulsione di frammenti.

Per questo motivo:

- L'utilizzo delle pressatrici e degli apparecchi di pressatura è riservato esclusivamente a personale tecnico qualificato.
- Le operazioni e gli intervalli di manutenzione devono essere obbligatoriamente osservati.
- Prima di ogni utilizzo delle pressatrici e degli apparecchi di pressatura, controllare la presenza di eventuali crepe e/o danni da usura.
- In nessun caso utilizzare pressatrici e apparecchi di pressatura che presentino crepe e/o altri danni da usura.
- Utilizzare le pressatrici e gli apparecchi di pressatura solo se non presentano difetti da un punto di vista tecnico.
- In seguito a un'applicazione impropria, non utilizzare la pressatrice e l'apparecchio di pressatura, che deve essere controllato da un'officina specializzata.

**ATTENZIONE!****Danni e malfunzionamenti della pressatrice e dell'apparecchio di pressatura a seguito di uso improprio.**

Per questo motivo:

- Non utilizzare più le pressatrici usurate, sostituirle invece immediatamente.
- Per il trasporto e lo stoccaggio utilizzare una valigetta e conservare la pressatrice e l'apparecchio di pressatura in ambiente privo di umidità.
- Fare controllare tempestivamente eventuali danni ad un'officina specializzata autorizzata.
- Osservare le istruzioni di sicurezza relative a prodotti detergenti e anticorrosivi.

**Informazione!**

Ricavare le istruzioni di lavorazione e di montaggio per raccordi o tubi dalla documentazione della ditta realizzatrice del sistema.



3 Abbreviazioni

V	Volt
A	Ampere
Hz	Hertz
W	Watt
kW	Kilowatt
g	Grammo
kg	Chilogrammo
Bj	Anno di costruzione

Ah	Ampere/ora
db(A)	Decibel (pressione sonora)
bar	Bar
°C	Grado Celsius
kN	Kilonewton
a.c.	Corrente alternata
d.c.	Corrente continua
F	Forza

∅	Diametro
h	Ora
min	Minuto
s	Secondo
m/s ²	Metro per secondo al quadrato (accelerazione)
Nr	Numero

4 Simboli sull'apparecchio e dati sulla targhetta

Simbolo	Significato
	Attenzione all'espulsione di frammenti
	Etichetta di manutenzione; indica la data della prossima manutenzione.

Dati sulla targhetta

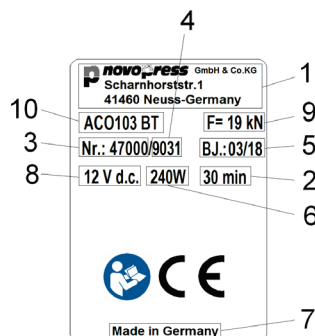



1	Logo e indirizzo del produttore
2	Tempo di funzionamento continuo consentito
3	N. articolo
4	N. di serie
5	Anno di costruzione mm/aa

6	Potenza assorbita
7	Paese di produzione
8	Campo di tensione consentito, in volt
9	Forza nominale
10	Denominazione del tipo di apparecchio

Spiegazione di eventuali pittogrammi presenti sulla targhetta

	Marchio di certificazione Canada e USA
	Marchio di certificazione Canada e USA
	Registrazione di prodotti nel territorio dell'unione doganale

	Marchio di certificazione Australia
	Marchio CE per la sicurezza dei prodotti in Europa
	Leggere le istruzioni per l'uso

5 Fornitura

La fornitura della dotazione standard include quanto segue:

ACO103 BT
Apparecchio di pressatura, comprese le istruzioni per l'uso
Caricabatterie, incluse le istruzioni per l'uso
Accumulatore 12 V d.c.
Avvertenze di sicurezza
Dichiarazione di conformità CE
Valigetta da trasporto

Eventuali ulteriori accessori (per esempio gli stampi per ricalcatura) possono essere inclusi nella fornitura come soluzione opzionale. Per conoscere l'esatto contenuto della fornitura, rivolgersi alla ditta realizzatrice del sistema.

6 Dati tecnici

Apparecchio:	ACO103 BT
Tensione nominale/accumulatore:	12 V d.c. (ioni litio)/1,5Ah/3,0Ah
Potenza assorbita	240 W
Forza nominale:	19 kN
Altezza:	71 mm
Lunghezza:	319 mm con accumulatore 1,5 Ah 345 mm con accumulatore 3,0 Ah
Larghezza:	98 mm
Peso netto:	1,6 kg (senza accumulatore)
Gamma di pressatura:	Plastica: Ø fino a 40 mm Metallo: Ø fino a 35 mm
Livello max. di potenza sonora	86,5 db(A) ¹⁾
Livello di pressione acustica all'orecchio dell'utente:	75,5 db(A) ¹⁾
Coefficiente di vibrazione:	<2,5 m/s ² ²⁾
Tipo di protezione:	IP20
Ambito di temperatura durante l'esercizio:	-10°C - +50°C

1) Incertezza di misurazione 3 dB(A)

2) Incertezza di misurazione 1,5 m/s²



Informazione!

Indossare il paraorecchi.

Il valore di emissione oscillazione indicato è stato misurato secondo un metodo di prova standardizzato e può essere utilizzato come termine di paragone con un altro apparecchio.

Il valore di emissione oscillazione indicato può anche essere utilizzato per una prima valutazione di un'eventuale interruzione.

Attenzione: durante l'effettivo uso dell'apparecchio il valore di emissione oscillazione può differenziarsi dal valore indicato in funzione del modo in cui viene utilizzato l'apparecchio. A seconda delle effettive condizioni di utilizzo (funzionamento intermittente) può essere necessario adottare misure di sicurezza per proteggere gli operatori.

Caricabatterie

Per informazioni sul funzionamento e l'utilizzo del caricabatterie e dell'accumulatore vedere le istruzioni per l'uso allegate al caricabatterie.

7 Breve descrizione dell'apparecchio di pressatura

7.1 Automatismo di pressatura (figura 1)

L'apparecchio è dotato di un automatismo di pressatura. Questo garantisce sempre una pressatura completa. L'automatismo di pressatura si attiva soltanto dopo ca. 1 secondo. Dopo l'attivazione dell'automatismo di pressatura il LED verde (2) si spegne e il processo di pressatura si svolge automaticamente. A questo punto la pressatura può essere interrotta solo premendo e tenendo premuto il pulsante di rilascio (5). Al termine della pressatura il motore si disinserisce automaticamente e il LED verde (2) si accende di nuovo.

Se si rilascia il tasto Start (1) prima dell'attivazione dell'automatismo di pressatura, il pistone della pressatrice ritorna alla sua posizione iniziale. La pressatura non è stata eseguita. Il processo di pressatura deve essere attivato dall'inizio.

7.2 Pulsante di rilascio (figura 1)

Il processo di pressatura può essere interrotto in qualsiasi momento premendo e tenendo premuto il pulsante di rilascio (5). In questo caso il pistone della pressatrice ritorna alla sua posizione iniziale.

7.3 Illuminazione dei punti di pressatura

Premendo il tasto di avvio (1) il punto di pressatura viene illuminato da 1 LED (12). Se l'apparecchio di pressatura non viene utilizzato per qualche tempo, l'apparecchio si spegne, così come i LED.

7.4 Interfaccia radio (figura 1)

L'apparecchio ACO103 BT è dotato di un'interfaccia radio.

Con l'aiuto dell'interfaccia radio e della app NovoCheck è possibile collegare l'apparecchio ACO103 BT a un terminale portatile, come ad esempio uno smartphone, un tablet, ecc. (Android, IOS. Per ulteriori informazioni www.novopress.de). Sono possibili le seguenti funzioni:

- effettuare la lettura dell'apparecchio di pressatura
- controllare l'apparecchio di pressatura
- effettuare impostazioni
- creare report di cantiere.

Per stabilire una connessione, l'apparecchio di pressatura deve essere pronto per l'uso e la App NovoCheck deve essere installata sul terminale.

L'apparecchio di pressatura può quindi essere collegato alla App Novocheck. (Informazioni a questo proposito sono disponibili sul sito www.novopress.de) Una volta stabilita con successo la connessione dell'interfaccia radio il LED blu (10) si accende.

Il LED blu (10) si spegne se entro la prima pressatura non viene stabilita nessuna connessione. Una riconnessione è possibile soltanto se l'apparecchio di pressatura era spento. Per fare questo può essere necessario rimuovere l'accumulatore.

Qualora non venga stabilita alcuna connessione, premere nuovamente il tasto di avvio (1) ed eseguire la pressatura.

7.5 Accumulatore

**Informazione!**

Gli accumulatori non vengono caricati di fabbrica.

Per questo motivo:

- Caricare l'accumulatore prima della prima messa in funzione.

**Informazione!**

Temperature limitate per la capacità di carica e lo stoccaggio degli accumulatori.

Per questo motivo:

- Prestare molta attenzione alle istruzioni per l'uso del caricabatterie!

Estrazione dell'accumulatore (figura 2)

Premere i due pulsanti di sbloccaggio (A) (1) e poi estrarre l'accumulatore (2).

Inserimento dell'accumulatore (figura 3)

Inserire l'accumulatore nell'apparecchio come illustrato, finché non si innesta in posizione.

Indicatore di stato dell'accumulatore (figura 2)

I 3 LED verdi (4) indicano lo stato di carica dell'accumulatore. Il numero di LED accesi indica lo stato di carica. Quando il LED (2) lampeggia, l'accumulatore è scarico e nessun movimento è possibile.



Informazione!

L'apparecchio di pressatura ACO103 BT deve essere azionato esclusivamente con accumulatori da 12 V a ioni litio. L'accumulatore da 12 V deve essere utilizzato solo in apparecchi di pressatura idonei.

Comportamento della pressatrice con accumulatore scarico:

All'inizio di una pressatura viene controllato se la carica dell'accumulatore è sufficiente a portare a termine la pressatura. In caso contrario l'apparecchio non si avvia. Il LED verde (2) lampeggia.

Se dopo una pressatura lampeggia il LED verde (2), la pressatura è stata ancora eseguita regolarmente. Prima della pressatura successiva si dovrà caricare nuovamente l'accumulatore.

7.6 Modalità di risparmio energetico

Se l'apparecchio di pressatura non viene utilizzato a lungo si spegne. Non si accende più alcun LED. Per attivare l'apparecchio di pressatura premere brevemente il tasto di avvio (1).

8 Messa in funzione e funzionamento

8.1 Preparazione della ACO102



ATTENZIONE!

Pericolo di schiacciamento delle dita mettendo in funzione l'apparecchio senza pinza di compressione. (Figura 4)

Se non viene utilizzata alcuna pinza di compressione è possibile che le dita vengano a trovarsi in punti pericolosi. Avviando l'apparecchio le dita potrebbero rimanere schiacciate.

Per questo motivo:

- Non utilizzare l'apparecchio senza le pinze di compressione.
- Non mettere le dita in punti pericolosi.



Informazione!

Se la vite di fissaggio (8) non è inserita correttamente, l'apparecchio non si avvia. Il LED verde lampeggia.



Informazione!

L'apparecchio di pressatura non è idoneo per il funzionamento continuo. Dopo 30 minuti di funzionamento ininterrotto si deve effettuare una breve pausa di almeno 15 minuti per consentire il raffreddamento dell'apparecchio.

- Inserire la pinza di compressione nella pressatrice come illustrato nelle figure 5 - 7.

8.2 Significato dei LED

LED	Stato o causa	Intervento
Tutti i LED sono spenti.	L'apparecchio è spento.	Premere brevemente il tasto Start (1) (vedere il capitolo 7.6).
LED verde (2) acceso.	Pronto a entrare in funzione	
LED verde (2) spento (processo di pressatura in corso)	Automatismo di pressatura attivo; l'apparecchio termina automaticamente il processo di pressatura.	
LED verde (2) lampeggiante.	Carica accumulatore insufficiente!	Caricare o sostituire l'accumulatore.
LED verde (2) lampeggiante.	Vite di fissaggio non chiusa correttamente.	Inserire la vite di bloccaggio oppure controllare la vite e il cilindro.
LED verde (2) lampeggiante. (La pressatrice ritorna automaticamente alla posizione iniziale)	La vite di bloccaggio si è svitata!	Inserire la vite di bloccaggio oppure controllare la vite e il cilindro. NOTA! Forse la pressatura non è stata portata a termine, controllare e, se necessario, ripetere.
LED verdi (4)	Indicazione carica accumulatore	
Il LED blu (10) lampeggia.	L'apparecchio di pressatura è pronto per la connessione.	L'apparecchio di pressatura può essere collegato alla App NovoCheck.
Il LED blu (10) lampeggia.	Il dispositivo è collegato alla App NovoCheck	
Il LED rosso (3) lampeggia.	Apparecchio non compreso nell'intervallo di temperatura	L'apparecchio funziona solo nell'intervallo di temperatura -10 - +50 °C. Se il LED rosso lampeggia, l'apparecchio deve essere portato in un ambiente più caldo/più freddo. L'apparecchio può essere riscaldato tramite alcune operazioni a vuoto e portato a temperatura d'esercizio. Se l'apparecchio è troppo caldo, deve essere lasciato raffreddare facendo una pausa.
LED rosso (3) acceso.	Errore dell'apparecchio	Premere il tasto Start (1). Se la pressatrice non si avvia è difettosa. Inviare l'apparecchio a un'officina specializzata. NOTA! Se la pressatura non è stata portata a termine, controllare e, se necessario, ripetere l'operazione..
LED rosso(3) e verde (2) lampeggiano in modo alternato	Intervallo di manutenzione raggiunto	Inviare la pressatrice in manutenzione.

8.3 Pressatura

	<p>ATTENZIONE! Pericolo di schiacciamento!</p> <p>Vi è il pericolo di riportare contusioni a mani e dita.</p> <p>Per questo motivo:</p> <ul style="list-style-type: none"> – Durante il processo di pressatura non tenere parti del corpo o parti estranee tra le pinze di compressione. – Durante il processo di pressatura non tenere ferma con le mani la leva delle pinze.
---	---

	<p>ATTENZIONE! Non mettere le dita in punti pericolosi se non è inserita la pinza di compressione. (Figura 4)</p> <p>Le dita possono rimanere schiacciate.</p> <p>Per questo motivo:</p> <ul style="list-style-type: none"> – Non utilizzare l'apparecchio senza le pinze di compressione. – Non mettere le dita in punti pericolosi.
---	--

	<p>Informazione!</p> <p>Se la vite di fissaggio (8) non è inserita correttamente, l'apparecchio non si avvia. Il LED verde (2) lampeggia.</p>
---	--

	<p>Informazione!</p> <p>Rispettare assolutamente le istruzioni per l'uso della pressatrice!</p>
---	--

1. Verificare che il diametro nominale del raccordo sia uguale a quello della pinza di compressione.
2. Osservare le indicazioni del costruttore di sistema quando si inserisce la pinza di compressione. (Figura 8)

	<p>Informazione!</p> <p>Al termine dell'operazione di compressione verificare che la pinza di compressione sia completamente serrata. (Figura 9)</p>
---	---

	<p>Informazione!</p> <p>Se l'apparecchio di pressatura è spento, premere brevemente il tasto di avvio (1) per attivare l'apparecchio. Per effettuare la pressatura premere nuovamente il tasto di avvio.</p>
---	--

3. Per l'avvio premere il tasto Start.
4. Al termine della pressatura:
 - sganciare la pinza di compressione dal raccordo (figura 10).

9 Pulizia, manutenzione e riparazione

	<p>ATTENZIONE! Pericolo di lesioni durante la pulizia o la riparazione a causa dell'attivazione involontaria dell'interruttore.</p> <p>Per questo motivo:</p> <ul style="list-style-type: none"> – Prima di qualsiasi operazione di pulizia, manutenzione o riparazione osservare le norme di sicurezza ed estrarre sempre l'accumulatore.
---	--

Indirizzi del servizio di assistenza tecnica

Novopress GmbH & Co. KG
Scharnhorststr. 1
41460 Neuss
Germania

Per gli indirizzi degli stabilimenti autorizzati rivolgersi a Novopress oppure consultare il sito www.novopress.de.

Intervalli di manutenzione

Gli interventi di manutenzione e riparazione devono essere eseguiti esclusivamente da Novopress o da officine autorizzate NOVOPRESS.



Informazione!

Sulla pressatrice è indicata la data per la manutenzione successiva.
La manutenzione deve essere effettuata almeno ogni 2 anni o al più tardi quando viene segnalata dal LED (vedere capitolo 8.2 Significato dei LED).

Regolarmente (prima dell'impiego, all'inizio della giornata lavorativa) o in caso di imbrattamento (Figura 11)

Verificare la presenza di eventuali danni visibili, quali crepe o altri danni da usura. Se tali difetti sono presenti, non utilizzare più l'apparecchio e farlo riparare.

Ogni sei mesi

Far controllare l'apparecchio da un elettricista o presso un'officina specializzata Novopress.

Ogni anno per ottenere 1 anno di estensione di copertura (vedere il capitolo 11 Garanzia).

Far eseguire i controlli e la manutenzione dell'apparecchio di pressatura presso Novopress o un'officina specializzata Novopress.

10 Smaltimento



ATTENZIONE!

**Pericolo per l'acqua freatica.
L'apparecchio contiene olio idraulico.**

Gli oli idraulici sono un pericolo per l'acqua freatica. Lo scarico abusivo o lo smaltimento non conforme alle normative è punibile penalmente.

Per questo motivo:

- Smaltire l'apparecchio rispettando l'ambiente.

Per lo smaltimento dell'accumulatore e del caricabatterie si devono osservare le istruzioni presenti nel manuale d'uso del caricabatterie allegato.

Il prodotto non deve essere smaltito con i rifiuti indifferenziati.

Novopress consiglia di far eseguire lo smaltimento da una ditta specializzata e autorizzata.

In alternativa, l'apparecchio dismessi può essere restituito direttamente a Novopress (o a un'officina specializzata) ai fini di uno smaltimento conforme.

11 Garanzia

La società Novopress accorda un periodo di garanzia di 24 mesi per le proprie pressatrici e per gli apparecchi di pressatura. La garanzia decorre sempre dal momento della consegna e, in casi dubbi, deve essere sempre comprovata dalla documentazione d'acquisto.

Nell'arco di questo periodo la garanzia copre l'eliminazione di tutti gli eventuali danni o guasti all'apparecchio stesso attribuibili a difetti di materiale o di produzione.

Non coperti da garanzia sono:

- I danni derivanti da un utilizzo improprio dell'apparecchio o da una manutenzione insufficiente.
- I danni causati dall'impiego di prodotti non abilitati da Novopress per gli apparecchi di pressatura.

- I danni causati dall'impiego di prodotti non abilitati da Novopress per gli apparecchi di pressatura..

Relativamente alle parti soggette a usura, la società Novopress offre garanzia esclusivamente per la durata prevista.

Le prestazioni coperte dalla garanzia non devono essere pagate. L'utente dovrà comunque farsi carico delle spese di spedizione.

I reclami vengono accettati solo se l'apparecchio viene inviato non smontato a Novopress o a una delle officine specializzate Novopress.

La riparazione o la sostituzione dell'apparecchio in garanzia non comporta un prolungamento del periodo di garanzia. La riparazione o la sostituzione possono essere eseguite solo impiegando ricambi nuovi, il cui funzionamento corrisponde a quello dei pezzi vecchi. Ogni pezzo difettoso, e quindi sostituito, rimane proprietà del costruttore.

Estensione di copertura dopo la scadenza del termine di garanzia legale

Per il periodo seguente alla scadenza del termine di garanzia legale, garantiamo una copertura come descritto qui di seguito..

1 anno di garanzia per i nuovi apparecchi di pressatura, le pinze intermedie e gli anelli di compressione

Novopress garantisce un'estensione di copertura pari a un anno per tutti gli apparecchi di pressatura, le pinze intermedie e gli anelli di compressione, nel caso in cui questi siano stati sottoposti a revisione da parte di Novopress o di un'officina specializzata Novopress almeno una volta l'anno. La manutenzione sarà oggetto di fatturazione. Per i relativi costi rivolgersi a Novopress o a un'officina specializzata Novopress.

3 anni di estensione di garanzia per le nuove pinze di compressione

Novopress garantisce un'estensione di copertura pari a tre anni per tutte le pinze di compressione, le pinze intercambiabili e gli inserti della pressa nuovi, nel caso in cui questi siano stati sottoposti a revisione da parte di Novopress o di un'officina specializzata Novopress almeno una volta l'anno. La manutenzione sarà oggetto di fatturazione. Per i relativi costi rivolgersi a Novopress o a un'officina specializzata Novopress.

Garanzia sulle riparazioni

Trascorso il periodo di garanzia, Novopress concede in caso di riparazione o di sostituzione di un prodotto nuovo la seguente garanzia su riparazione e pezzi di ricambio:

- 6 mesi di garanzia su pezzi di ricambio sostituiti.
- 12 mesi di garanzia sul gruppo costruttivo sostituito.
- 12 mesi di garanzia sugli apparecchi di pressatura sostituiti.

12 Dichiarazione di conformità UE

Dichiarazione di conformità UE e lista delle direttive osservate e delle norme applicate: vedi supplemento dichiarazione di conformità UE.

ACO103 BT**ES Español****Traducción de las instrucciones de uso originales****Índice**

1	Utilización conforme a lo prescrito	41
2	Indicaciones básicas de seguridad	41
3	Definiciones	43
4	Símbolos en el equipo y datos de la placa de características	43
5	Volumen de suministro	44
6	Datos técnicos	44
7	Descripción del equipo de compresión	45
8	Puesta en servicio y funcionamiento	46
9	Limpieza, mantenimiento y reparación.....	48
10	Eliminación	49
11	Garantía legal y garantía complementaria	49
12	Declaración de conformidad UE.....	50

1 Utilización conforme a lo prescrito

Los equipos de compresión están previstos exclusivamente para la utilización de mordazas de compresión fabricadas por Novopress o bien declaradas como adecuadas por Novopress de acuerdo con el proveedor del sistema. Para obtener información más detallada diríjase al proveedor del sistema o a Novopress.

El equipo y las mordazas de compresión sirven únicamente para el prensado de tubos y de empalmes para los que fueron diseñadas las mordazas de compresión correspondientes.

Cualquier otro empleo se considera no conforme a lo prescrito.

Todos los trabajos con esta herramienta que no se correspondan con el uso prescrito pueden provocar daños en el equipo de compresión, los accesorios y los tubos. Como consecuencia, se pueden producir fugas y/o lesiones.

Novopress no se hace responsable de los daños

- derivados del uso de herramientas de compresión no adecuadas, herramientas de compresión de otro fabricante o
- causados por aplicaciones ejecutadas fuera de los términos de la utilización conforme a lo prescrito.

La utilización conforme a lo prescrito exige también la observancia de las instrucciones de uso y de las condiciones de mantenimiento e inspección, así como de todas las normas de seguridad vigentes en su versión actual.

2 Indicaciones básicas de seguridad

Para identificar las diferentes partes de texto se utilizan pictogramas. Tenga en cuenta estas indicaciones y preste una especial atención en estos casos. ¡Facilite también a otros usuarios o personal técnico todas las indicaciones de seguridad laboral!

**¡ADVERTENCIA!**

Esta información hace referencia a una situación posiblemente peligrosa que puede causar lesiones graves o mortales.

**¡ATENCIÓN!**



Esta información hace referencia a una situación posiblemente peligrosa que puede causar lesiones leves o moderadas y/o daños materiales.

	<p>Información</p> <p>Esta información tiene relación directa con la descripción de una función o de un proceso de manejo concreto.</p>
---	--

¡Lea atentamente las instrucciones de uso!

¡Observe las indicaciones de seguridad adjuntas!

¡Respete las normas de seguridad!

 	<p>¡ADVERTENCIA!</p> <p>¡Lea todas las indicaciones de seguridad e instrucciones!</p> <p>El incumplimiento de las indicaciones de seguridad e instrucciones puede conllevar descargas eléctricas, incendios y/o lesiones de carácter grave.</p> <p>Por ello:</p> <ul style="list-style-type: none"> – Guarde todas las indicaciones de seguridad e instrucciones para el futuro.
--	---

	<p>¡ADVERTENCIA!</p> <p>Peligro de lesiones por esquirlas que pudieran salir despedidas.</p> <p>En caso de uso incorrecto o de la utilización de herramientas y equipos de compresión que presenten desgaste o daños, existe el riesgo de sufrir lesiones por esquirlas que pudieran salir despedidas debidas a una rotura.</p> <p>Por ello:</p> <ul style="list-style-type: none"> – Sólo personas cualificadas deben utilizar herramientas y equipos de compresión. – Deben cumplirse obligatoriamente el mantenimiento y los intervalos de mantenimiento. – Debe comprobarse la existencia de grietas e indicios de desgaste en las herramientas y los equipos de compresión antes de su uso. – Las herramientas y los equipos de compresión con grietas u otros indicios de desgaste deben descartarse inmediatamente y no deben volver a utilizarse. – Utilizar las herramientas y los equipos de compresión únicamente en un estado técnicamente impecable. – En caso de uso incorrecto, no volver a utilizar la herramienta y el equipo de compresión y hacer que se revisen en un taller autorizado.
---	--

	<p>¡ATENCIÓN!</p> <p>Daños y fallos de funcionamiento de la herramienta y del equipo de compresión debidos a una manipulación no conforme a lo prescrito.</p> <p>Por ello:</p> <ul style="list-style-type: none"> – No volver a utilizar las herramientas de compresión gastadas, sino sustituirlas inmediatamente. – Utilizar maletines de transporte para el transporte y el almacenamiento y guardar las herramientas y el equipo de compresión en una estancia seca.. – En caso de detectar daños, hacer que sean comprobados por un taller autorizado. – Observar las normas de seguridad respecto a los agentes de limpieza y anticorrosivos utilizados.
---	--

	<p>¡Información!</p> <p>Las instrucciones de procesamiento y montaje para empalmes o tubos se encuentran en la documentación del fabricante del sistema.</p>
---	---



3 Definiciones

V	voltio
A	amperio
Hz	hertzio
W	vatio
kW	kilovatio
g	gramo
kg	kilogramo
Bj	Año de fabricación

Ah	amperios hora
db(A)	decibelio (presión acústica)
bar	bar
°C	Grado Celsius
kN	kilonewton
a.c.	corriente alterna
d.c.	corriente continua
F	Fuerza

∅	diámetro
h	hora
min	minuto
s	segundo
m/s ²	metro dividido entre segundos cuadrados (aceleración)
Nr	Número

4 Símbolos en el equipo y datos de la placa de características

Símbolo	Significado
	Advertencia acerca de esquirlas despedidas
	Etiqueta de mantenimiento; indica el siguiente mantenimiento.

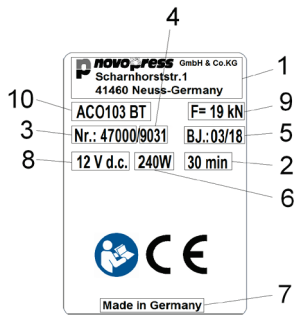

Datos de la placa de características





1	Logotipo del fabricante
2	Tiempo de funcionamiento ininterrumpido permisible
3	Nº de artículo
4	Nº de serie
5	Año de fabricación

6	Consumo de potencia
7	País de fabricación
8	Rango de tensión permisible en voltio
9	Fuerza nominal
10	Denominación de tipo del equipo

Explicación de los pictogramas posibles en la placa de características

	Marca grabada Canadá y EE.UU.
	Marca grabada Canadá y EE.UU.
	Registro de productos en el campo de la unión aduanera

	Marca grabada Australia
	Marcado CE seguridad de los productos en Europa
	Lea las instrucciones de uso

5 Volumen de suministro

Los componentes suministrados con el equipo estándar son los siguientes:

ACO103 BT
Equipo de compresión con instrucciones de uso
Cargador de batería con instrucciones de uso
Batería de 12 V d.c.
Indicaciones de seguridad
Declaración de conformidad CE
Maletín de transporte

Otros accesorios (por ejemplo, mordazas) se incluyen opcionalmente. Consulte por favor el alcance de suministro al proveedor del sistema.

6 Datos técnicos

Equipo:	ACO103 BT
Tensión nominal/Batería:	12 V d.c. (iones de litio)/1,5Ah/3,0Ah
Consumo de potencia	240 W
Fuerza nominal:	19 kN
Altura:	71 mm
Longitud:	319 mm con batería de 1,5 Ah 345 mm con batería de 3,0 Ah
Anchura:	98 mm
Peso neto:	1,6 kg (sin batería)
Margen de compresión:	Plástico: hasta 40 mm Ø Metal: hasta 35 mm Ø
Nivel de intensidad sonora máxima:	86,5 db(A) ¹⁾
Nivel de presión sonora en el oído del operario:	75,5 db(A) ¹⁾
Valor de vibración:	<2,5 m/s ² ²⁾
Tipo de protección:	IP20
Rango de temperaturas de servicio:	-10°C bis +50°C

1) Inseguridad de medición 3 db(A)

2) Inseguridad de medición 1,5 m/s²



Información

Utilizar protecciones auditivas.

El valor de emisión de vibraciones indicado fue medido siguiendo un procedimiento de ensayo homologado y puede utilizarse para la comparación con otro equipo.

El valor de emisión de vibraciones indicado también puede usarse para evaluar previamente la exposición.

Atención: El valor de emisión de vibraciones puede diferir durante la utilización real del equipo del valor indicado dependiendo de la manera de utilización del equipo. Según las condiciones reales de utilización (servicio intermitente) puede ser necesario tomar medidas de seguridad para la protección del usuario.

Cargador

El funcionamiento y el manejo del cargador y de las baterías se describen en las instrucciones de uso del cargador adjuntas.

7 Descripción del equipo de compresión

7.1 Compresión automática (figura 1)

El equipo dispone de una función de compresión automática. Esta función garantiza que la compresión sea siempre completa. La función automática se conecta sólo después de aprox. 1 segundo. Después de dispararse la compresión automática se apaga el LED verde (2) y el proceso de compresión transcurre automáticamente. A partir de este momento, la compresión solamente puede interrumpirse presionando y manteniendo presionado el botón de descarga (5). Una vez completada la compresión, el motor se apaga automáticamente y el LED verde (2) se enciende nuevamente.

Si el botón de inicio (1) se suelta antes de comenzar la compresión automática, el émbolo del equipo de compresión vuelve a su posición inicial. La compresión no se lleva a cabo. El proceso de compresión debe activarse nuevamente.

7.2 Botón de descarga (figura 1)

El proceso de compresión puede interrumpirse en cualquier momento presionando y manteniendo presionado el botón de descarga (5). El émbolo del equipo de compresión vuelve así a su posición inicial.

7.3 Iluminación del punto de prensado

Al pulsar el botón de inicio (1) el punto de prensado está iluminado por 1 LED (12). El aparato de prensado y el LED se desactivan si no se utiliza el aparato durante un tiempo prolongado.

7.4 Interfaz radioeléctrica (figura 1)

El equipo ACO103 BT dispone de una interfaz radioeléctrica.

A través de la interfaz radioeléctrica y la aplicación NovoCheck, el equipo ACO103 BT puede conectarse con un dispositivo móvil, como un smartphone, tablet, etc. (Android, IOS. Más información en www.novopress.de). Son posibles las siguientes funciones:

- Lectura de datos del aparato de prensado
- Comprobación del aparato de prensado
- Realización de ajustes
- Creación de informes de obra.

Para establecer la conexión, el aparato de prensado debe estar listo para funcionar y la aplicación NovoCheck instalada en el dispositivo móvil.

Ahora ya es posible conectar el equipo con la aplicación Novocheck. (Más información al respecto en www.novopress.de) El LED azul (10) se enciende cuando la interfaz radioeléctrica ha establecido con éxito la conexión.

El LED azul (10) se apaga si hasta el primer prensado no se ha establecido ninguna conexión. Una nueva conexión solo es posible si el aparato de prensado estaba desconectado. Para ello puede ser necesario sacar la batería.

Si no se desea establecer ninguna conexión, pulse de nuevo el botón de arranque (1) y realice el prensado.

7.5 Batería



¡Información!

Las baterías se suministran de fábrica sin cargar.

Por ello:

- Antes de la primera puesta en funcionamiento es necesario cargar las baterías.



¡Información!

Temperaturas limitadas para la capacidad de carga y almacenamiento de las baterías.

Por ello:

- ¡Tener siempre en cuenta las instrucciones de uso del cargador!

Retirar la batería (figura 2)

Presionar (1) los dos botones de desbloqueo (A) y extraer la batería (2).

Colocar la batería (figura 3)

Introducir la batería en el equipo hasta que enclave como se muestra en la ilustración.

Indicador del estado de la batería (figura 1)

Los 3 LEDs verdes (4) indican el estado de carga de la batería. El número de LEDs encendidos indica el estado de carga. Si el LED (2) parpadea, la batería está vacío y ya no es posible ejecutar un desplazamiento.



¡Información!

El aparato de prensado ACO103 BT solo debe utilizarse con baterías de iones de litio de 12 V. La batería recargable de 12 V solo debe utilizarse en aparatos de prensado adecuados para ella.

Comportamiento del equipo de compresión en caso de descarga de la batería:

Al iniciar un proceso de compresión se verifica si la carga de la batería es suficiente para finalizar el proceso. Si no fuera así, el equipo no se activa. El LED verde (2) parpadea.

Si el LED verde (2) parpadea tras una operación de compresión, dicha operación ha podido ser realizada aún correctamente. Antes del próximo proceso de compresión es necesario recargar la batería.

7.6 Modo de ahorro de energía

El aparato de prensado se desconecta si no se utiliza durante un tiempo prolongado. Cuando esto sucede, todos los LED se apagan. Accione brevemente el botón de arranque (1) para activar el aparato de prensado.

8 Puesta en servicio y funcionamiento

8.1 Preparar el equipo ACO102



¡ATENCIÓN!

Peligro de aplastamiento de los dedos al operar el equipo sin mordaza de compresión. (figura 4)

Si no hay colocada ninguna mordaza de compresión, es posible poner los dedos en la zona de peligro. Al iniciar el equipo pueden aplastarse los dedos.

Por ello:

- No utilizar el equipo sin mordazas de compresión.
- No colocar los dedos en la zona de peligro.



Información

El aparato no arranca si el pasador de sujeción (8) no está introducido correctamente. El LED verde (2) parpadea.



¡Información!

El equipo de compresión no es adecuado para una operación continua. Tras 30 minutos de funcionamiento ininterrumpido debe realizarse una pausa de al menos 15 minutos para que el equipo pueda enfriarse.

- Colocar la mordaza de compresión en el equipo como se ilustra en las figuras 5 a 7.

8.2 Significado de la indicación LED

Indicación LED	Estado o causa	Medida a tomar
Todos los LED apagados.	El equipo está apagado.	Pulsar brevemente el botón de inicio (1) (véase el capítulo 7.6).
LED verde (2) iluminado.	Listo para el servicio.	
LED verde (2) apagado (proceso de compresión en marcha).	Compresión automática en marcha, el equipo finaliza el proceso de compresión automáticamente.	
LED verde (2) parpadea.	Carga insuficiente de la batería.	Cargar o sustituir la batería.
LED verde (2) parpadea.	El pasador de sujeción no está correctamente cerrado.	Encaje el pasador de sujeción o verifique el pasador y el cilindro.
LED verde (2) parpadea. (La herramienta retorna automáticamente a su posición inicial).	¡El pasador de sujeción se ha soltado!	Encaje el pasador de sujeción o verifique el pasador y el cilindro. NOTA La compresión posiblemente no ha sido finalizada completamente. Compruébelo y repítala en caso necesario.
LEDs verdes (4).	Indicación carga de la batería	
El LED azul (10) parpadea.	El aparato de prensado está listo para establecer conexión.	El aparato de prensado puede conectarse con la aplicación Novocheck.
LED azul (10) encendido.	El aparato está conectado con la aplicación Novocheck	
LED rojo (3) parpadea.	Equipo fuera del rango de temperatura.	El equipo solamente funciona dentro de un rango de temperatura de -10 a +50 °C. Si parpadea el LED rojo, debe llevarse el equipo a un entorno más cálido/frío. El equipo puede calentarse a la temperatura de servicio haciéndolo funcionar en vacío. Si el equipo está demasiado caliente, deberá enfriarse haciendo una pausa.
LED rojo (3) iluminado.	Anomalía en el equipo.	Pulsar el botón de inicio (1). Si esto no da resultado, es señal de que el equipo de compresión presenta una avería. Envíe la herramienta a un taller especializado. NOTA La compresión posiblemente no ha sido finalizada completamente. Compruébelo y repítala en caso necesario
Los LEDs rojo (3) y verde (2) parpadean alternadamente.	Alcanzado el intervalo de mantenimiento.	Entregar el equipo de compresión para su mantenimiento.

8.3 Comprimir

	<p>¡ATENCIÓN! ¡Peligro de aplastamiento!</p> <p>Existe peligro de aplastamiento de los dedos y las manos. Por ello:</p> <ul style="list-style-type: none"> – No mantener ninguna parte del cuerpo ni objetos extraños durante el proceso de compresión entre las mordazas de compresión. – No sujetar las palancas de la mordaza con la mano durante el proceso de compresión.
---	--

	<p>¡ATENCIÓN! No coloque los dedos en la zona de peligro si no hay montada ninguna mordaza de prensado. (figura 4)</p> <p>Los dedos podrían resultar aplastados. Por ello:</p> <ul style="list-style-type: none"> – No utilizar el equipo sin mordazas de compresión. – No colocar los dedos en la zona de peligro.
---	---

	<p>¡Información!</p> <p>El aparato no arranca si el pasador de sujeción (8) no está introducido correctamente. El LED verde (2) parpadea.</p>
---	---

	<p>¡Información!</p> <p>¡Tenga imprescindiblemente en cuenta las instrucciones de uso de las herramientas de compresión!</p>
---	---

1. Compruebe que el ancho nominal de la pieza de empalme coincida con el ancho nominal de la mordaza.
2. Para colocar la mordaza observar las indicaciones del fabricante del sistema. (figura 8)

	<p>¡Información!</p> <p>Tras ejecutar completamente la compresión, asegurarse de que la mordaza de compresión esté completamente cerrada. (figura 9)</p>
---	--

	<p>Información</p> <p>Si el aparato de prensado está desconectado, pulse brevemente el botón de arranque (1) para activarlo. Accione de nuevo el botón de arranque para iniciar el prensado.</p>
---	--

3. Para iniciar, accionar el botón de inicio.
4. Concluida la operación de compresión:
 - Soltar la mordaza de compresión del empalme (figura 10).

9 Limpieza, mantenimiento y reparación

	<p>¡ATENCIÓN! Peligro de lesiones durante la limpieza o la reparación por el accionamiento accidental del interruptor de conexión.</p> <p>Por ello:</p> <ul style="list-style-type: none"> – Antes de efectuar trabajos de limpieza, mantenimiento o reparación, observar las normas de seguridad y extraer siempre la batería de la herramienta.
---	---

Direcciones de talleres autorizados

Novopress GmbH & Co. KG
Scharnhorststr. 1
41460 Neuss
Alemania

Consulte las direcciones de los talleres autorizados en Novopress o bien en www.novopress.de.

Intervalos de mantenimiento

Los trabajos de mantenimiento y reparación sólo pueden ser llevados a cabo por Novopress o talleres autorizados NOVOPRESS.



¡Información!

En el equipo de compresión se indica el próximo mantenimiento. Este mantenimiento debe realizarse al menos cada 2 años o como muy tarde si esto se señala mediante la indicación LED (véase el capítulo 8.2 Significado de la indicación LED).

Regularmente (antes del uso, al comienzo de la jornada laboral) o en caso de suciedad (figura 11)

Comprobar la existencia de daños externos reconocibles, grietas en el material y otros indicios de desgaste. Si se detectan defectos, dejar de utilizar el equipo y hacer que sea reparado.

Dos veces al año

Hacer que el equipo sea comprobado por un técnico electricista o un taller autorizado Novopress.

Anualmente para obtener 1 año de garantía complementaria (véase el capítulo 11 "Garantía legal y garantía complementaria").

Hacer que el equipo de compresión sea revisado y mantenido por Novopress o un taller autorizado Novopress.

10 Eliminación



¡ATENCIÓN!

Peligro para las aguas freáticas. El equipo contiene aceite hidráulico.

Los aceites hidráulicos suponen un peligro para las aguas freáticas. La purga incontrolada o la eliminación incorrecta están penadas legalmente.

Por ello:

- Desechar el equipo respetando el medio ambiente.

Para desechar las baterías y el cargador se deben respetar las indicaciones de las instrucciones de uso del cargador adjuntas.

El producto no debe desecharse con la basura normal.

Novopress recomienda entregar los componentes a eliminar a una empresa especializada autorizada.

Alternativamente, puede devolverse el aparato usado directamente a Novopress (o a un taller especializado) para su correcta eliminación.

11 Garantía legal y garantía complementaria

La empresa Novopress concede para sus equipos y herramientas de compresión la garantía legal completa de 24 meses. El período de garantía comienza siempre en el momento del suministro, que en caso de duda debe acreditarse mediante el correspondiente documento de compra.

Dentro de este periodo de prestación, la garantía cubre la reparación de todos los daños o defectos de la herramienta debidos a fallos de material o fabricación.

La garantía no cubre:

- Daños ocasionados por una utilización inapropiada o un mantenimiento deficiente.
- Daños ocasionados por la utilización de productos no autorizados por Novopress para sus equipos de compresión.

- Daños ocasionados por la compresión de tubos o empalmes inadecuados.

La garantía de Novopress para los componentes sometidos a desgaste sólo es válida durante su periodo de vida útil prevista.

Las prestaciones derivadas de reclamaciones por garantía no deben abonarse. Sin embargo, los costes de envío y retorno corren a cargo del usuario.

Las reclamaciones sólo serán aceptadas si el equipo se envía a Novopress o a un taller especializado Novopress sin haber sido desmontado.

La reparación o sustitución del equipo por motivos de garantía no supone una extensión del periodo de garantía. Para la reparación o sustitución sólo deben utilizarse piezas nuevas que cumplan exactamente la misma función que las antiguas. Las piezas defectuosas y sustituidas como tal son propiedad del fabricante.

Garantía complementaria tras transcurrir el periodo de garantía I

Concedemos de forma voluntaria para el tiempo posterior al periodo de garantía legal las siguientes garantías complementarias.

1 año de garantía complementaria para equipos de compresión nuevos, mordazas intermedias nuevas y anillos de compresión nuevos

Novopress concede una garantía complementaria de un año para todos los equipos de compresión nuevos, todas las mordazas intermedias nuevas y todos los anillos de compresión nuevos si se han entregado para su mantenimiento como mínimo cada 12 meses a Novopress o a uno de los talleres autorizados Novopress. El mantenimiento se carga en factura. Para conocer los costes de este mantenimiento, diríjase a Novopress o a un taller autorizado por Novopress.

3 años de garantía complementaria para mordazas de compresión nuevas

Novopress concede una garantía complementaria de tres años para todas las mordazas de compresión y mordazas intercambiables nuevas y todos los insertos de compresión nuevos si se han entregado para su mantenimiento como mínimo cada 12 meses a Novopress o a uno de los talleres autorizados por Novopress. El mantenimiento se carga en factura. Para conocer los costes de este mantenimiento, diríjase a Novopress o a un taller autorizado por Novopress.

Garantía sobre reparaciones

Novopress concede, tras haber transcurrido el periodo de garantía del producto nuevo, en caso de una reparación posterior las siguientes prestaciones por garantía sobre la reparación y los repuestos:

- 6 meses de garantía para las piezas sustituidas.
- 12 meses de garantía para los módulos sustituidos.
- 12 meses de garantía para los equipos de compresión sustituidos.

12 Declaración de conformidad UE

Declaración de conformidad UE y lista de las directivas respetadas y de las normas aplicadas: ver anexo declaración de conformidad UE.

ACO103 BT

NL Nederlands

Vertaling van de originele handleiding

Inhoudsopgave

1	Aangewezen gebruik	51
2	Elementaire veiligheidsvoorschriften	51
3	Uitleg van de begrippen	53
4	Symbolen op de machine en gegevens op het typeplaatje	53
5	Leveringsomvang	54
6	Technische gegevens	54
7	Korte beschrijving van de persmachine	55
8	Inbedrijfstelling en bediening	56
9	Reiniging, onderhoud en reparaties	58
10	Afvalverwerking	59
11	Garantie	59
12	EU-conformiteitsverklaring	60

1 Aangewezen gebruik

De persmachines zijn uitsluitend bedoeld voor gebruik van persklauwen die door Novopress worden gefabriceerd, resp. door Novopress in overeenstemming met de systeemaanbieder als geschikt worden verklaard. Neem voor nadere informatie contact op met de systeemaanbieder of met Novopress.

De machines en de persklauwen dienen uitsluitend voor het persen van buizen en fittingen, waarvoor de persklauwen speciaal zijn ontworpen.

Elk ander gebruik of elk gebruik dat de omvang van deze bepalingen overschrijdt, geldt als niet aangewezen.

Alle werkzaamheden met dit gereedschap die niet onder het aangewezen gebruik vallen, kunnen schade aan de persmachine, het toebehoren en de buisleiding veroorzaken. Dat kan lekkages en/of letsel tot gevolg hebben.

Voor schade

- door het gebruik van ongeschikte persgereedschappen resp. persgereedschappen van andere fabrikanten of
- door het gebruik van ongeschikte persgereedschappen resp. persgereedschappen van andere fabrikanten of,

is Novopress niet aansprakelijk.

Tot het aangewezen gebruik behoren ook het in acht nemen van de handleiding, het opvolgen van de inspectie- en onderhoudsvoorwaarden, alsmede de inachtneming van alle van toepassing zijnde veiligheidsbepalingen in hun actuele versie.

2 Elementaire veiligheidsvoorschriften

De volgende pictogrammen worden gebruikt om bepaalde tekstpassages te markeren. Neem deze instructies in acht en ga in deze gevallen bijzonder voorzichtig te werk. Breng andere gebruikers of monteurs ook op de hoogte van deze werkveiligheidsinstructies!



WAARSCHUWING!

Deze informatie verwijst naar een mogelijk gevaarlijke situatie die zwaar of fataal letsel tot gevolg kan hebben.



VOORZICHTIG!

Deze informatie verwijst naar een mogelijk gevaarlijke situatie die gering of licht letsel en/of materiële schade tot gevolg kan hebben.

**Informatie!**

Deze informatie houdt direct verband met de beschrijving van een functie of een bedieningsprocedure.

Lees de gebruiksaanwijzing zorgvuldig door!

Neem de bijgaande veiligheidsvoorschriften in acht!

Landspecifieke veiligheidsvoorschriften in acht nemen!

**WAARSCHUWING!****Lees alle veiligheidsvoorschriften en aanwijzingen!**

Wanneer de veiligheidsvoorschriften en aanwijzingen niet in acht worden genomen, kunnen elektrische schokken, brand en/of zwaar letsel worden veroorzaakt.

Daarom:

- Bewaar alle veiligheidsvoorschriften en instructies op voor toekomstige naslag.

**WAARSCHUWING!****Verwondingsgevaar door wegvliegende brokstukken**

Bij verkeerde toepassing van persgereedschappen of gebruik van versleten resp. beschadigde persgereedschappen en persmachines bestaat er verwondingsgevaar door wegvliegende brokstukken.

Daarom:

- Persgereedschappen en persmachines mogen uitsluitend door een vakman worden gebruikt.
- Onderhoud en onderhoudsintervallen moeten absoluut worden aangehouden.
- Voor elk gebruik de persgereedschappen en persmachines controleren op barsten en andere tekenen van slijtage.
- Persgereedschappen en persmachines met materiaalbarsten of andere tekenen van slijtage moeten direct buiten gebruik worden gesteld en niet meer worden gebruikt.
- Alleen persgereedschappen en persmachines gebruiken die zich in een technisch goede toestand bevinden.
- Alleen persgereedschappen en persmachines gebruiken die zich in een technisch goede toestand bevinden.

**VOORZICHTIG!****Beschadigingen en defecten van het persgereedschap en de persmachine door verkeerd gebruik.**

Daarom:

- Versleten persgereedschappen niet meer gebruiken, maar meteen vervangen.
- Voor transport en opslag de transportkoffer gebruiken en de persgereedschappen en de persmachine in een droge ruimte opbergen.
- Beschadigingen onmiddellijk door een erkende werkplaats laten controleren.
- Veiligheidsinstructies van de toegepaste reinigings- en corrosiebeschermende middelen in acht nemen.

**Informatie!**

Voor de verwerkings- en montage-instructies voor fitting of buizen dient u de documentatie van de systeemaanbieder te raadplegen!



3 Uitleg van de begrippen

V	Volt
A	Ampère
Hz	Hertz
W	Watt
kW	Kilowatt
g	Gram
kg	Kilogram
Bj	Bouwjaar

Ah	Ampère-uur
db(A)	Decibel (geluidsdruk)
bar	Bar
°C	Graad Celsius
kN	Kilonewton
a.c.	Wisselspanning
d.c.	Gelijkspanning
F	Kracht

Ø	Diameter
h	Uur
min	Minuut
s	Seconde
m/s ²	Meter per seconde kwadraat (versnelling)
Nr	Nummer

4 Symbolen op de machine en gegevens op het typeplaatje

Symbol	Betekenis
	Waarschuwing voor wegvliegende brokstukken
	Onderhoudssticker; geeft de volgende onderhoudsbeurt aan.

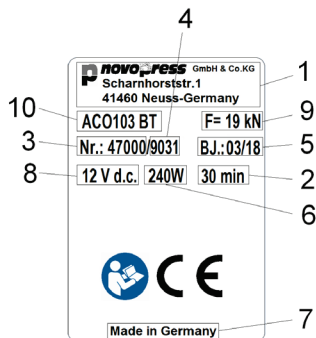

Gegevens op het typeplaatje





1	Fabrikantlogo met adres
2	Toegestane ononderbroken bedrijfsduur
3	Artikelnr.
4	Serienr.
5	Bouwjaar in mm.jj

6	Opgenomen vermogen
7	Land waar de machine geproduceerd is
8	Toegestaan spanningsbereik in volt
9	Nominale kracht
10	Typeaanduiding van de machine

Verklaring van mogelijke pictogrammen op het typeplaatje

	Keurmerk Canada en VS
	Keurmerk Canada en VS
	Registratie van producten op het gebied van douane-unie

	Keurmerk Australië
	CE-keurmerk productveiligheid in Europa
	Gebruiksaanwijzing lezen

5 Leveringsomvang

Tot de leveringsomvang van de standaarduitrusting behoren:

ACO103 BT
Persmachine incl. handleiding
Acculader incl. gebruiksaanwijzing
Accu 12 V d.c.
Veiligheidsvoorschriften
EG-conformiteitsverklaring
Transportkoffer

Overig toebehoren (bijv. persklauwen) is als optie bijgevoegd. Vraag de systeemaanbieder naar de omvang.

6 Technische gegevens

Machine:	ACO103 BT
Nominale spanning/Accu:	12 V d.c. (lithium-ion) / 1,5 Ah / 3,0 Ah
Opgenomen vermogen	240 W
Nominale kracht:	19 kN
Hoogte:	71 mm
Lengte:	319 mm met Accu 1,5 Ah 345 mm met Accu 3,0 Ah
Breedte:	98 mm
Nettogewicht:	1,6 kg (zonder Accu)
Persbereik:	Kunststof: tot 40 mm Ø Metaal: tot 35 mm Ø
Geluidsniveau max.	86,5 db(A) ¹⁾
Geluidsdrukniveau bij het oor van de gebruiker:	75,5 db(A) ¹⁾
Trilwaarde:	<2,5 m/s ² ²⁾
Norm:	IP20
Bedrijfstemperatuur:	-10°C tot +50°C

1) Meettolerantie 3 db(A)

2) Meettolerantie 1,5 m/s²



Informatie!

Draag gehoorbescherming.

De aangegeven trillingsemissiewaarde is volgens een gestandaardiseerde testmethode gemeten en kan worden gebruikt voor vergelijking met een ander apparaat.

De aangegeven trillingsemissiewaarde kan ook worden gebruikt voor een voorbereidende inschatting van de blootstelling.

Let op: De trillingsemissiewaarde kan ook tijdens het daadwerkelijke gebruik van het apparaat afwijken van de opgegeven waarde, afhankelijk van de wijze waarop het apparaat werd gebruikt. Afhankelijk van de feitelijke gebruiksomstandigheden (periodiek gebruik) kan het noodzakelijk zijn veiligheidsmaatregelen vast te stellen ter bescherming van de bedieningspersoon.

Acculader

Voor de werking en de bediening van de acculader en de accu verwijzen wij u naar de bijgevoegde gebruiksaanwijzing voor de acculader.

7 Korte beschrijving van de persmachine

7.1 Persautomaat (afbeelding 1)

De machine beschikt over een persautomaat. Deze garandeert te allen tijde een volledig persfase. De persautomaat wordt pas na ca. 1 seconden ingeschakeld. Na het inschakelen van de persautomaat dooft de groene LED (2) en wordt het persproces automatisch uitgevoerd. Nu kan de persfase alleen nog door indrukken en ingedrukt houden van de ontlastknop (5) worden onderbroken. Nadat de persfase is voltooid, schakelt de motor zichzelf automatisch uit en gaat de groene LED (2) weer branden.

Wordt de startknop (1) voor het toepassen van de persautomaat losgelaten, beweegt de zuiger in de persmachine terug in zijn uitgangspositie. De persfase is niet uitgevoerd. Het persproces moet opnieuw worden ingeschakeld.

7.2 Ontlastknop (afbeelding 1)

Het persproces kan op elk moment worden onderbroken door het indrukken en ingedrukt houden van de ontlastknop (5). De zuiger in de persmachine beweegt daardoor terug in zijn uitgangspositie.

7.3 Perspuntverlichting

Door het indrukken van de startknop (1) wordt het perspunt verlicht door 1 LED (12). Als de persmachine langere tijd niet wordt gebruikt, schakelen de machine en de LED uit.

7.4 Draadloze interface (afbeelding 1)

De machine ACO103 BT beschikt over een draadloze interface.

Met behulp van de draadloze interface en de NovoCheck-app kan de ACO103 BT worden verbonden met een mobiel eindapparaat, zoals smartphone, tablet enz. (Android, IOS. Meer informatie op www.novopress.de). De volgende functies zijn mogelijk:

- persmachine uitlezen
- persmachine controleren
- instellingen uitvoeren
- bouwplaatsverslagen maken.

Voor het maken van een verbinding moet de persmachine gereed voor gebruik zijn en de NovoCheck-app moet op het eindapparaat geïnstalleerd zijn.

De persmachine kan nu worden verbonden met de NovoCheck-app. (Informatie hierover op www.novopress.de). Bij een geslaagde verbinding met de draadloze interface brandt de blauwe LED (10).

De blauwe LED (10) dooft wanneer tot de eerste persing geen verbinding tot stand is gekomen. Een nieuwe verbinding is alleen mogelijk wanneer de persmachine uitgeschakeld was. Hiervoor moet eventueel de accu verwijderd worden.

Wanneer er geen verbinding tot stand moet worden gebracht, de startknop (1) opnieuw indrukken en de persing uitvoeren.

7.5 Accu

**Informatie!**

De accu's zijn af fabriek niet opgeladen.

Daarom:

- Vóór de eerste inbedrijfstelling accu's laden.

**Informatie!**

Beperkt temperatuurbereik voor laadvermogen en opslag van de accu's.

Daarom:

- De gebruiksaanwijzing van het laadapparaat absoluut in acht nemen!

Accu verwijderen (afbeelding 2)

Beide ontgrendelnokken (A) indrukken (1) en dan de accu eruit trekken (2).

Accu aanbrengen (afbeelding 3)

Accu zoals afgebeeld in de machine steken, tot de accu vergrendelt.

Accu-toestandsaanduiding (afbeelding 1)

De 3 groene LED's (4) geven de ladingstoestand van de accu weer. Het aantal brandende LED's geeft de ladingstoestand aan. Wanneer de LED (2) knippert, is de accu leeg en kan er geen bewerking meer worden uitgevoerd.



Informatie!

De persmachine ACO103 BT kan alleen met 12V-lithiumion-accu's worden gebruikt. De 12V-accu mag alleen in daarvoor geschikte persmachines worden gebruikt.

Werking van de persmachine bij lege accu:

Aan het begin van een persfase wordt gecontroleerd of de acculading voldoende is om de persfase af te ronden. Is dat niet het geval, start de machine niet. De groene LED (2) knippert.

Als de groene LED (2) na een persfase knippert, is deze persfase nog correct uitgevoerd. Vóór de volgende persfase moet de accu opnieuw worden opgeladen.

7.6 Energiebesparingsmodus

Wordt de persmachine langere tijd niet gebruikt, schakelt het apparaat uit. Er brandt geen LED meer. Voor het activeren van de persmachine de startknop (1) kort indrukken.

8 Inbedrijfstelling en bediening

8.1 ACO102 voorbereiden



VOORZICHTIG!

Gevaar voor kneuzingen van de vingers door gebruik van de machine zonder persklauw. (afbeelding 4)

Wanneer er geen persklauw is aangebracht, kunnen de vingers in de gevarezone worden gehouden. Door het starten van de machine kunnen de vingers worden gekneusd.

Daarom:

- Bedien de machine niet zonder persklauwen.
- Vingers niet in de gevarezone houden.



Informatie!

Bij niet correct ingeschoven bevestigingspen (8) start de machine niet. De groene LED knippert.



Informatie!

De persmachine is niet geschikt voor continu bedrijf. Na 30 minuten ononderbroken gebruik moet er een korte pauze worden ingelast van minimaal 15 minuten, opdat de machine kan afkoelen.

- Persklauw zoals in de afbeeldingen 5 t/m 7 afgebeeld in de persmachine aanbrengen.

8.2 Betekenis van de LED-indicatie

LED-indicatie	Status of oorzaak	Oplossing
Alle LED's uit.	Het apparaat is uitgeschakeld.	Startknop (1) even indrukken (zie hoofdstuk 7.6).
Groene LED (2) brandt.	Gereed voor gebruik	
Groene LED (2) uit (terwijl het persproces bezig is)	Persautomaat is aan, machine beëindigt het persproces automatisch.	
Groene LED (2) knippert.	Acculading niet voldoende!	Accu opladen of vervangen.
Groene LED (2) knippert.	Bevestigingspen niet correct gesloten.	Bevestigingspen terugplaatsen of bevestigingspen en cilinder controleren.
Groene LED (2) knippert. (persmachine keert automatisch naar de uitgangspositie terug).	Bevestigingspen is losgeraakt!	Bevestigingspen terugplaatsen of bevestigingspen en cilinder controleren. AANWIJZING! De persfase wordt eventueel niet volledig voltooid, controleren en zo nodig herhalen.
Groene LED's (4)	Aanduiding acculading	
Blauwe LED (10) knippert.	De persmachine is gereed voor de verbinding.	De persmachine kan worden verbonden met de NovoCheck-app.
Blauwe LED (10) brandt.	De machine is verbonden met de NovoCheck-app.	
Rode LED (3) knippert.	Apparaat buiten temperatuurbereik	Het apparaat werkt alleen binnen het temperatuurbereik van -10° C tot +50° C. Wanneer de rode LED knippert, moet het apparaat in een warmere/koudere omgeving worden gebracht. De machine kan door lege cycli worden opgewarmd en op bedrijfstemperatuur worden gebracht. Is de machine te warm, moet het tijdens een onderbreking afkoelen.
Rode LED (3) brandt.	Machinestoring	Startknop (1) indrukken. Als dat niet helpt, is de persmachine defect. Machine bij servicedienst aanbieden. AANWIJZING! De persfase wordt eventueel niet volledig voltooid, controleren en zo nodig herhalen.
Rode (3) en groene (2) LED knipperen afwisselend	Onderhoudsinterval bereikt	De persmachine voor onderhoud wegbrengen.

8.3 Persen

	<p>VOORZICHTIG! Gevaar voor kneuzingen!</p> <p>Er is een kans op kneuzen van vingers en handen. Daarom:</p> <ul style="list-style-type: none"> – Geen lichaamsdelen of vreemde voorwerpen tijdens het persproces tussen de persklauwen houden. – De klauwhefbomen tijdens het persen niet met de handen vasthouden.
---	---

	<p>VOORZICHTIG! Steek geen vingers in de gevarezone als er geen persklauw geplaatst is. (afbeelding 4)</p> <p>De vingers kunnen worden gekneusd. Daarom:</p> <ul style="list-style-type: none"> – Bedien de machine niet zonder persklauwen. – Vingers niet in de gevarezone houden.
---	--

	<p>Informatie!</p> <p>Bij niet correct ingeschoven bevestigingspen (8) start de machine niet. De groene LED (2) knippert.</p>
---	--

	<p>Informatie!</p> <p>Neem de gebruiksaanwijzing van de persgereedschappen absoluut in acht!</p>
---	---

1. Controleer of de nominale breedte van de persfitting overeenkomt met de nominale breedte van de persklauw.
2. Neem voor het aanbrengen van de persklauw de aanwijzingen van de systeemfabrikant in acht. (afbeelding 8).

	<p>Informatie!</p> <p>Nadat het persen is voltooid, moet erop worden gelet dat de persklauw volledig gesloten is. (afbeelding 9)</p>
---	---

	<p>Informatie!</p> <p>Is de persmachine uitgeschakeld, startknop (1) kort indrukken om de persmachine te activeren. Druk opnieuw op de startknop om het persen te starten.</p>
---	---

3. Druk op de startknop om de machine te starten.
4. Na het persen:
 - de persklauw van de persfitting halen (afbeelding 10).

9 Reiniging, onderhoud en reparaties

	<p>VOORZICHTIG! Verwondingsgevaar tijdens reiniging of reparatie door onopzettelijk bedienen van de aan-schakelaar.</p> <p>Daarom:</p> <ul style="list-style-type: none"> – Neem voor reinigings-, onderhouds- of reparatiewerkzaamheden de veiligheidsvoorschriften in acht en trek altijd de accu eruit.
---	--

Lijst met adressen

Novopress GmbH & Co. KG
Scharnhorststr. 1
41460 Neuss
Duitsland

Adressen van geautoriseerde servicediensten kunnen bij Novopress worden aangevraagd of vindt u op www.novopress.de.

Onderhoudsintervallen

Onderhouds- of reparatiewerkzaamheden mogen alleen door Novopress of erkende NOVOPRESS-servicediensten worden uitgevoerd.

	Informatie! Op de persmachine wordt de volgende onderhoudsbeurt aangegeven. Dit onderhoud moet minimaal elke 2 jaar worden uitgevoerd of uiterlijk wanneer dit door de LED-indicatie wordt aangegeven (zie hoofdstuk 8.2 Betekenis van de LED-indicatie).
---	--

Regelmatig (voor gebruik, bij aanvang van de werkdag) of bij vervuiling (afbeelding 11)

Bij extern zichtbare beschadigingen, materiaalscheuren en andere slijtageverschijnselen onderzoeken. Zijn er gebreken, dan de machine niet meer gebruiken, maar laten repareren.

Om het half j

De machine door een elektricien of een Novopress-servicedienst laten controleren.

Jaarlijks, om 1 jaar aansluitende garantie te krijgen (zie hoofdstuk 11 Garantie)

De persmachine bij Novopress of in een Novopress-servicedienst laten keuren en onderhouden.

10 Afvalverwerking

	VOORZICHTIG! Gevaar voor het grondwater De machine bevat hydraulische olie. Hydraulische oliën zijn een gevaar voor het grondwater. Ongecontroleerd aftappen of ondeskundige afvalverwerking is strafbaar. Daarom: – Machine milieuvriendelijk afvoeren.
---	--

Voor de verwerking van accu's en acculaders moeten de instructies van de bijgevoegde gebruiksaanwijzing voor de acculader in acht worden genomen.

Het product mag niet samen met het huisvuil worden afgevoerd.

Novopress adviseert u om de afvalverwerking door erkende, gespecialiseerde bedrijven te laten uitvoeren.

Als alternatief, de ouden apparaat kan voor de voorgeschreven afvalverwerking rechtstreeks aan Novopress (of een werkplaats) worden teruggegeven.

11 Garantie

De firma Novopress geeft de volle, wettelijke garantie van 24 maanden op haar persmachines en -gereedschappen. De garantieperiode begint altijd op het moment van uitlevering en kan in geval van twijfel worden aangetoond met de aankoopfacturen.

Binnen de garantieperiode omvat de garantie het verhelpen van alle voorkomende schadegevallen of gebreken bij deze gereedschappen die het resultaat zijn van materiaal- of productiefouten.

Van garantie uitgesloten zijn:

- schade die door ondeskundig gebruik of slecht onderhoud ontstaat.
- schade die ontstaat door het gebruik van producten die niet goedgekeurd zijn door Novopress voor haar persmachines.
- schade die door het persen van ongeschikte buizen of fittingen ontstaat.

Voor slijtdelen geeft Novopress alleen garantie gedurende de te verwachten levensduur.

Werkzaamheden als gevolg van garantieclaims hoeven niet te worden betaald. Wel draagt de gebruiker de vrachtkosten voor aanbieden en retourneren.

Klachten kunnen uitsluitend worden erkend wanneer de machine ongedemonteerd aan Novopress of een Novopress-servicedienst wordt aangeboden.

Een reparatie of een vervanging van de machine op basis van garantierechten resulteert niet in een verlenging van de garantieperiode. De reparatie of vervanging vindt alleen plaats door nieuwe onderdelen waarvan de werking met die van de oude onderdelen overeenkomt. Elk defect en daarom vervangen onderdeel is eigendom van de fabrikant.

Aansluitende garantie na afloop van de wettelijke garantieperiode

Wij garanderen voor de periode na de wettelijke garantieperiode vrijwillig de als volgt vermelde aansluitende garanties.

1 jaar aansluitende garantie voor nieuwe persmachines, tussenklauwen en persringen

Novopress biedt een aansluitende garantie van een jaar voor alle nieuwe persmachines, tussenklauwen en persringen, wanneer ze minimaal elke 12 maanden voor onderhoud bij Novopress of een door Novopress erkende servicedienst zijn geweest. Het onderhoud wordt gefactureerd. Neem voor nadere informatie over de kosten hiervoor contact op met Novopress of een door Novopress geautoriseerde servicedienst.

3 jaar aansluitende garantie voor nieuwe persklauwen

Novopress biedt een aansluitende garantie van drie jaar voor alle nieuwe persklauwen, wisselklauwen en persinzetstukken, wanneer ze minimaal elke 12 maanden voor onderhoud bij Novopress of een door Novopress erkende servicedienst zijn geweest. Het onderhoud wordt gefactureerd. Neem voor nadere informatie over de kosten hiervoor contact op met Novopress of een door Novopress geautoriseerde servicedienst.

Garantie op reparaties

Novopress garandeert na afloop van de garantieperiode van het nieuwe product in het geval van een daarna uitgevoerde reparatie de volgende garanties op de reparatie en de reserveonderdelen:

- 6 maanden garantie op vervangen reserveonderdelen.
- 12 maanden garantie op vervangen bouwgroepen.
- 12 maanden garantie op vervangen persmachines.

12 EU-conformiteitsverklaring

EU-conformiteitsverklaring en lijst over de gevolgde richtlijnen en toegepaste normen: zie addendum EU-conformiteitsverklaring.

ACO103 BT

SV Svenska

Översättning av originalbruksanvisningen

Innehållsförteckning

1	Avsedd användning	61
2	Grundläggande säkerhetsanvisningar	61
3	Termförklaring	63
4	Symboler på verktyget och uppgifter på typskylten	63
5	Leveransomfattning	64
6	Tekniska data	64
7	Kort beskrivning av pressverktyget	65
8	Idrifttagning och drift	66
9	Rengöring, underhåll och reparation	68
10	Sluthantering	69
11	Garanti	69
12	EU-försäkran om överensstämmelse	70

1 Avsedd användning

Pressverktygen är uteslutande avsedda för användning av pressbackar som tillverkas av Novopress eller förklarats som lämpliga av Novopress i samarbete med systemproducenten. Kontakta systemproducenten eller Novopress för närmare information.

Verktygen och pressbackarna används uteslutande för pressning av rör och förbindningsdelar, som motsvarande pressbackar är avsedda för.

Annan användning eller användning utöver denna är att betrakta som ej avsedd användning.

Samtliga arbeten som genomförs med detta verktyg, som inte motsvarar avsedd användning, kan orsaka skador på pressverktyg, tillbehör och rörledning. Detta kan leda till läckage och/eller personskador.

Skador som uppstår

- pga användning av olämpliga pressverktyg eller pressverktyg från andra tillverkare eller
- pga användning som skett utanför avsedd användning

tar Novopress inget ansvar för.

Till avsedd användning hör även att beakta bruksanvisningen, att följa service- och underhållsvillkoren samt att beakta alla tillämpliga säkerhetsbestämmelser i aktuell utgåva.

2 Grundläggande säkerhetsanvisningar

Piktogram enligt nedan används för att markera textavsnitt. Beakta dessa anvisningar och var extra försiktig i dessa fall. Överlämna alla arbetssäkerhetsanvisningar till andra användare och fackpersonal!



WARNING!

Denna information uppmärksammar på en möjligt farlig situation som kan leda till döden eller allvarliga kroppsskador.



SE UPP!

Denna information uppmärksammar på en möjligt farlig situation som kan leda till mindre eller lätta personskador och/eller saksador.



Information!

Denna information står i direkt samband med beskrivningen av en funktion eller handhavandet.

Läs bruksanvisningen noggrant!
Beakta de bifogade säkerhetsanvisningarna!
Följ landsspecifika säkerhetsföreskrifter!

 	<p>VARNING!</p> <p>Läs alla säkerhetsanvisningar och anvisningar.äs alla säkerhetsanvisningar och anvisningar.</p> <p>Underlåtenhet att följa säkerhetsanvisningarna och anvisningarna kan orsaka elektriska stötar, brand och/eller allvarliga personskador.</p> <p>Därför:</p> <ul style="list-style-type: none"> – Förvara alla säkerhetsanvisningar och övriga anvisningar för framtida bruk.
	<p>VARNING!</p> <p>Risk för personskador pga att brottstycken kan flyga iväg.</p> <p>Vid en felaktig användning av pressutrustningar och pressverktyg eller om slitna eller skadade pressverktyg används finns risk att skada sig av ivägflygande brottstycken.</p> <p>Därför:</p> <ul style="list-style-type: none"> – Pressverktyg och pressutrustningar får endast användas av en specialist. – Underhåll och underhållsintervall måste följas. – Kontrollera innan varje användning om det finns sprickor eller andra slitagesymtom på pressverktygen och pressutrustningarna. – Pressverktyg och pressutrustningar med materialsprickor eller andra slitagesymtom ska omedelbart kasseras och inte användas längre. – Använd pressverktyg och pressutrustningar endast i tekniskt felfritt skick. – Använd inte pressverktyg och pressutrustningar mer efter att de använts felaktigt, lämna dem till en auktoriserad fackverkstad för kontroll.
	<p>SE UPP!</p> <p>Skador och felfunktioner på pressverktyget och pressutrustningen på grund av felaktig hantering.</p> <p>Därför:</p> <ul style="list-style-type: none"> – Använd inte slitna pressverktyg och byt ut dessa omedelbart. – Använd transportväska för transport och förvaring och förvara pressverktygen och pressutrustningen i ett torrt utrymme. – Låt en auktoriserad fackverkstad omedelbart kontrollera skador. – Beakta säkerhetsanvisningarna för de rengöringsmedel och korrosionsskyddsmedel som används.
	<p>Information!</p> <p>Bearbetnings- och monteringsanvisningar för förbindningsdelar och rör finns i systemproducentens dokumentation.</p>



3 Termförklaring

V	Volt
A	Ampere
Hz	Hertz
W	Watt
kW	Kilowatt
g	Gram
kg	Kilogram
Bj	Byggår

Ah	Amperetimmar
db(A)	Decibel (ljudtryck)
bar	Bar
°C	°Celsius
kN	Kilonewton
a.c.	Växelspänning
d.c.	Likspänning
F	Kraft

Ø	Diameter
h	Timmar
min	Minuter
s	Sekunder
m/s ²	Meter per sekund i kvadrat (acceleration)
Nr	Nummer

4 Symboler på verktyget och uppgifter på typskylten

Symbol	Betydelse
	Varning för brottstycken som flyger iväg
	Serviceämärke som anger nästa underhåll.

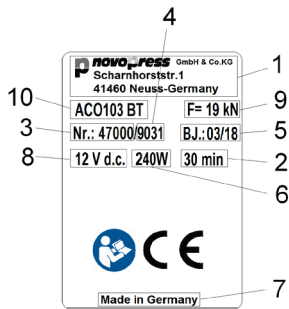

Uppgifter på typskylten





1	Tillverkarens logotyp med adress
2	Tid för tillåten max. drifttid
3	Artikelnr
4	Serienr
5	Årsmodell i mm.åå

6	Effektförbrukning
7	Tillverkningsland
8	Tillåten spänning i Volt
9	Nominell kraft
10	Verktygets typbeteckning

Förklaring för möjliga piktogram på typskylten

	Kontrollmärke Kanada och USA
	Kontrollmärke Kanada och USA
	Registrering av produkter inom tullunionen

	Kontrollmärke Australien
	CE-märkning produktsäkerhet i Europa
	Läs bruksanvisningen

5 Leveransomfattning

Till standardutrustningens leveransomfattning hör:

ACO103 BT
Pressverktyg inkl. bruksanvisning
Laddare inkl. bruksanvisning
Batteri 12 V d.c.
Säkerhetsanvisningar
EG-försäkran om överensstämmelse
Transportväska

Ytterligare tillbehör (t.ex. pressbackar) finns som tillval. Kontakta systemproducenten för information om leveransomfattningen.

6 Tekniska data

Verktyg:	ACO103 BT
Nominell spänning/batteri:	12 V d.c. (litiumjon)/1,5 Ah/3,0 Ah
Effektförbrukning:	240 W
Nominell kraft:	19 kN
Höjd:	71 mm
Längd:	319 mm med batteri 1,5 Ah 345 mm med batteri 3,0 Ah
Bredd:	98 mm
Nettovikt:	1,6 kg (utan batteri)
Pressområde:	Plast: upp till 40 mm Ø Metall: upp till 35 mm Ø
Max. ljudnivå:	86,5 db(A) ¹⁾
Ljudtrycksnivå på användarens öron:	75,5 db(A) ¹⁾
Vibrationsvärde:	<2,5 m/s ² ²⁾
Skyddsklass:	IP20
Temperaturområde under drift:	-10°C till +50°C

1) Mättolerans 3 db(A)

2) Mättolerans 1,5 m/s²



Information!

Bära hörselskydd.

Angivet vibrationsemissionsvärde har uppmätts enligt en standardiserad provningsmetod och kan användas vid jämförelse med ett annat verktyg.

Angivet vibrationsemissionsvärde kan även användas för en inledande bedömning av återkommande avbrott.

Observera: Vibrationsemissionsvärdet kan skilja sig från det angivna värdet under den faktiska användningen av verktyget, beroende på hur verktyget används. Beroende på faktiska användningsvillkor (intermittent drift) kan det vara nödvändigt att fastställa säkerhetsåtgärder för att skydda användaren.

Laddare

Laddarens och batteriernas funktion och handhavande beskrivs i laddarens bruksanvisning.

7 Kort beskrivning av pressverktyget

7.1 Pressautomatik (bild 1)

Verktyget har en pressautomatik. Detta garanterar alltid en komplett pressning. Pressautomatiken kopplas först in efter ca 1 sekund. Efter aktiveringen av pressautomatiken slocknar den gröna LED:n (2) och pressförloppet går igång automatiskt. Nu kan du endast avbryta pressningen genom att trycka och hålla inne avlastningsknappen (5). När pressningen är avslutad slår motorn automatiskt ifrån och den gröna LED:n (2) lyser igen.

Om du släpper startknappen (1) innan pressautomatiken aktiverats går kolven i pressverktyget tillbaka till utgångsläget. Pressningen genomfördes inte. Pressförloppet måste utlösas på nytt.

7.2 Avlastningsknapp (bild 1)

Du kan avbryta pressförloppet när som helst genom att trycka och hålla inne avlastningsknappen (5). Kolven i pressverktyget går därmed tillbaka till utgångsläget.

7.3 Presspunktsbelysning

Genom att trycka på startknappen (1) belyses presspunkten av en LED-lampa (12). Om pressenheten inte används på en längre stund kommer enheten och LED-lampan att släckas.

7.4 Radiogränssnitt (Fig 1)

Apparaten ACO103 BT har ett radiogränssnitt.

Med hjälp av radiogränssnittet och NovoCheck-appen kan ACO103 BT ansluta till en mobil enhet, som smartphone, tablet, m.m. (Android, IOS. För mer information, se www.novopress.de). Följande funktioner är möjliga:

- Avläsa pressenheten
- Kontrollera pressenheten
- Göra justeringar
- Skapa platsrapporter.

För att kunna anslutas måste pressenheten vara i drift och NovoCheck-appen installerad på den mobila enheten.

Pressenheten kan nu anslutas till Novocheck-appen. (Mer information finns på www.novopress.de) Vid framgångsrik anslutning av radiogränssnittet lyser den blå LED-lampan (10).

Den blå LED-lampan (10) släcks om ingen anslutning har åstadkommit vid den första pressningen. En återuppkoppling är endast möjlig om pressenheten var avstängd. Du kan behöva koppla ur batteriet.

Om ingen anslutning kan upprätthållas, tryck på startknappen (1) igen och genomför en pressning.

7.5 Batteri

**Information!**

Batterierna är inte laddade från fabriken.

Därför:

- Ladda batterierna före den första idrifttagningen.

**Information!**

Temperaturbegränsningar för laddningsförmåga och förvaring av batterierna.

Därför:

- Beakta alltid laddarens bruksanvisning!

Ta bort batteri (bild 2)

Tryck in (1) båda frigöringsknapparna (A) och dra ut batteriet (2).

Sätta i batteri (bild 3)

Skjut in batteriet i verktyget som bilden visar tills batteriet hakar fast.

Batteri statusindikering (bild 1)

3 gröna LED (4) visar batteriets laddningsstatus. Laddningsstatus anges med antalet LED som lyser. När LED (2) blinkar är batteriet tomt och ingen pressning möjlig.



Information!

Pressverktyget ACO103 BT får endast användas tillsammans med 12 V-Li-jon-batterier. 12 V-batteriet får endast användas i lämpliga pressverktyg.

Pressverktygets beteende vid urladdat batteri:

I början av en pressning sker en kontroll av att batteriladdningen räcker till för att slutföra pressningen. Om så inte är fallet startar inte verktyget. Den gröna LED:n (2) blinkar.

Om den gröna LED:n (2) blinkar efter en genomförd pressning är pressningen korrekt utförd. Batteriet måste laddas före nästa pressning.

7.6 Energisparläge

Om pressverktyget inte används under en längre tid stängs verktyget av. Ingen LED lyser längre. Tryck på startknappen (1) för att starta pressverktyget.

8 Idrifttagning och drift

8.1 Förbereda ACO102



SE UPP!

Klämrisk för fingrarna om verktyget används utan pressback. (bild 4)

Om du inte använder någon pressback kan du råka hålla fingrarna i det farliga området. När du startar verktyget kan du klämma fingrarna.

Därför:

- Använd inte verktyget utan pressbackar.
- Håll inte fingrarna i det farliga området.



Information!

Verktyget startar inte, om fästbulten (8) inte är korrekt inskjuten. Den gröna LED:n blinkar.



Information!

Pressverktyget är inte lämpligt för konstant drift. Efter 30 minuters oavbruten drift måste du göra en kort paus på minst 15 minuter, så att verktyget hinner svalna.

- Sätt in pressbacken i pressverktyget som bilderna 5 och 7 visar.

8.2 Betydelse LED-indikering

LED-indikering	Status resp. orsak	Åtgärd
Alla LED släckta.	Verktyget är avstängt.	Tryck på startknappen (1) (se kapitlet 7.6).
Den gröna LED:n (2) lyser.	Driftklart	
Den gröna LED:n (2) är släckt (medan pressförlopp pågår).	Pressautomatiken är aktiverad. Verktyget avslutar pressförloppet automatiskt.	
Den gröna LED:n (2) blinkar.	Otillräcklig batteriladdning!	Ladda eller byt ut batteriet.
Den gröna LED:n (2) blinkar.	Fästbulten är inte korrekt stängd.	Sätt in fästbulten resp. kontrollera fästbulten och cylindern.
Den gröna LED:n (2) blinkar. (Pressverktyget går automatiskt tillbaka till utgångsläget).	Fästbulten har lossnat!	Sätt in fästbulten resp. kontrollera fästbulten och cylindern. ANVISNING! Pressningen avslutades ev. inte fullständigt. Kontrollera och upprepa vid behov.
Gröna LED (4)	Indikering batteriladdning	
Den blåa LED:n (10) blinkar.	Pressverktyget är klart för anslutning.	Pressverktyget kan anslutas till NovoCheck-appen.
Den blåa LED:n (10) lyser.	Verktyget är anslutet till NovoCheck-appen.	
Den röda LED:n (3) blinkar.	Verktyget är utanför temperaturområdet	Verktyget fungerar endast inom temperaturområdet mellan -10 °C och $+50\text{ °C}$. När den röda LED:n blinkar måste verktyget flyttas till en varmare/kallare omgivning. Verktyget kan värmas upp till arbetstemperatur genom tomkörning. Är verktyget för varmt måste det svalna genom att du gör en paus.
Den röda LED:n (3) lyser.	Verktygsfel	Tryck på startknappen (1). Om detta förblir resultatlöst är pressverktyget defekt. Skicka verktyget till en fackverkstad. ANVISNING! Pressningen avslutades ev. inte fullständigt. Kontrollera och upprepa vid behov.
Röd (3) och grön (2) LED blinkar växelvis.	Underhållsintervall uppnått	Lämna in pressverktyget för underhåll.

8.3 Pressning

	<p>SE UPP! Klämrisk!</p> <p>Det finns risk för att klämma fingrar och händer.</p> <p>Därför:</p> <ul style="list-style-type: none"> – Se till att inga kroppsdelar eller främmande föremål finns mellan pressbackarna. – Håll inte fast backhandtagen med händerna under pressförloppet.
---	--

	<p>SE UPP! Håll inte fingrarna i det farliga området om ingen pressback är isatt. (bild 4.)</p> <p>Du kan klämma fingrarna.</p> <p>Därför:</p> <ul style="list-style-type: none"> – Använd inte verktyget utan pressbackar. – Håll inte fingrarna i det farliga området.
---	--

	<p>Information!</p> <p>Verktyget startar inte, om fästbulten (8) inte är korrekt inskjuten. Den gröna LED:n (2) blinkar.</p>
---	---

	<p>Information!</p> <p>Beakta ovillkorligen pressverktygens bruksanvisning!</p>
--	--

1. Kontrollera att förbindningsdelarnas nominella bredd stämmer överens med pressbackens nominella bredd.
2. Beakta systemtillverkarens anvisningar för montering av pressback. (bild 8)

	<p>Information!</p> <p>Se till att pressbacken är helt stängd efter avslutad pressning. (bild 9)</p>
---	--

	<p>Information!</p> <p>Tryck på startknappen (1) för att starta pressverktyget om det är avstängt. Tryck en gång till på startknappen för att pressa.</p>
---	---

3. Tryck på startknappen för att starta.
4. Efter avslutad pressning:
 - • Lossa pressbacken från förbindningsdelen (bild 10).

9 Rengöring, underhåll och reparation

	<p>SE UPP!</p> <p>Risk för personskador vid rengöring eller reparation om du oavsiktligt trycker på startknappen.</p> <p>Därför:</p> <ul style="list-style-type: none"> – Beakta säkerhetsanvisningarna och dra alltid ur batteriet innan rengörings-, underhålls-, eller reparationsarbeten.
---	--

Serviceadresser

Novopress GmbH & Co. KG
Scharnhorststr. 1
41460 Neuss
Tyskland

Kontakta Novopress för adresserna till auktoriserade fackverkstäder eller finns på www.novopress.de.

Underhållsintervall

Underhåll och reparation får endast utföras av Novopress eller av auktoriserade NOVOPRESS fackverkstäder.



Information!

Tidpunkten för nästa underhåll anges på pressverktyget.

Detta underhåll måste genomföras minst vartannat år eller senast när LED-indikeringen visar detta (se kapitlet 8.2 Betydelse LED-indikering).

Regelbundet (före användningen, vid arbetsdagens början) eller vid smuts (bild 11)

Kontrollera om det finns yttre fel som skador, sprickor i materialet och andra slitagesymtom. Använd inte verktyget mer vid fel, utan låt reparera det.

Var sjätte måna

Låt en behörig elektriker eller en Novopress-fackverkstad kontrollera verktyget.

Ärligen, för att erhålla 1 år tilläggsgaranti (se kapitel 11 Garanti)

Låt endast Novopress eller en Novopress-fackverkstad kontrollera eller genomföra underhåll på pressverktyget.

10 Sluthantering



SE UPP!

Fara för grundvattnet Verktyget innehåller hydraulolja.

Hydraulolja utgör en fara för grundvattnet. Okontrollerat utsläpp eller felaktig sluthantering är straffbart.

Därför:

- Skrota verktyget på ett miljövänligt sätt.

Beakta anvisningarna i laddarens bruksanvisning, för sluthantering av batterier och laddare

Produkten får inte kastas tillsammans med vanligt avfall.

Novopress rekommenderar att sluthanteringen sker på en godkänd återvinningsstation.

Alternativt gammal utrustning kan ska återlämnas till Novopress (eller en fackverkstad) för en fackmannamässig sluthantering.

11 Garanti

Novopress lämnar 24 månaders full lagstadgad garanti på sina pressverktyg. Garantitiden startar alltid vid leveransen och i tveksamma fall ska tidpunkten fastställas med hjälp av köpehandlingarna.

Under garantitiden omfattar garantin åtgärd av alla uppkomna skador eller fel på dessa verktyg, som har orsakats av material- eller tillverkningsfel.

Garantin gäller inte för

- skador som har orsakats av felaktig användning eller bristfälligt underhåll.
- skador som har orsakats av användningen av produkter som Novopress inte har godkänt för pressverktygen.
- skador som har orsakats av pressningen av olämpliga rör eller förbindningsdelar.

Novopress lämnar endast garanti för den förutsedda livslängden på slitdelar.

Arbeten som ingår i garantianspråket måste inte betalas. Användaren måste dock betala kostnaderna för frakt tur och retur.

Reklamationer kan bara godkännas om verktyget, utan att det demonterats, skickas till Novopress eller en Novopress-fackverkstad.

En reparation eller ett byte av verktyget på garanti medför inte att den ursprungliga garantitiden förlängs. Reparationen eller bytet kan bara genomföras med nyvärdiga delar som motsvarar de gamla delarnas funktion. Alla defekta och därför utbytta delar är tillverkarens egendom.

Tilläggsgaranti efter att den lagstadgade garantitiden gått ut

Vi lämnar frivilligt följande tilläggsgarantier för tiden efter den lagstadgade garantitiden.

1 års tilläggsgaranti för nya pressverktyg, mellanbackar och presslingor

Novopress lämnar ett års tilläggsgaranti på alla nya pressverktyg, mellanbackar och presslingor om de lämnats till Novopress eller en av Novopress auktoriserad fackverkstad för underhåll minst var 12:e månad. Underhållet debiteras. Kontakta Novopress eller en av Novopress auktoriserad fackverkstad för information om kostnaden för sådant underhåll.

3 års tilläggsgaranti för nya pressbackar

Novopress lämnar tre års tilläggsgaranti på alla nya pressbackar, växelbackar och pressinsatser om de lämnats till Novopress eller en av Novopress auktoriserad fackverkstad för underhåll minst var 12:e månad. Underhållet debiteras. Kontakta Novopress eller en av Novopress auktoriserad fackverkstad för information om kostnaden för sådant underhåll.

Garanti på en reparation

Novopress lämnar följande garantier på reparationen och reservdelarna när en reparation har genomförts efter att garantitiden gått ut på produkten:

- 6 månaders garanti på utbytta reservdelar.
- 12 månaders garanti på utbytta komponentgrupper.
- 12 månaders garanti på utbytta pressverktyg.

12 EU-försäkran om överensstämmelse

EU-försäkran om överensstämmelse och lista om uppfylls direktiv och tillämpade standarder: se tillägg EU-försäkran om överensstämmelse.

ACO103 BT

FI Suomi

Alkuperäiskäyttöohjeen käännös

Sisällysluettelo

1	Määräystenmukainen käyttö	71
2	Turvallisuutta koskevat perusohjeet	71
3	Käsitteiden selitys	73
4	Symbolit laitteessa ja tiedot tyyppikilvessä	73
5	Toimitussisältö	74
6	Tekniset tiedot	74
7	Puristuslaitteen lyhyt kuvaus	75
8	Käyttöönotto ja käyttö	76
9	Puhdistus, huolto ja korjaus	78
10	Hävittäminen	79
11	Korvausvelvollisuus ja takuu	79
12	EU-vaatimustenmukaisuusvakuutus	80

1 Määräystenmukainen käyttö

Puristuslaitteet on tarkoitettu käytettäväksi yksinomaan puristussilmukoissa, jotka on valmistanut Novopress tai Novopressin hyväksymä järjestelmätoimittaja. Lisätietoja saat järjestelmätoimittajalta tai Novopressiltä.

Laite ja puristusleuat on tarkoitettu ainoastaan sellaisten putkien ja putken osien puristamiseen, jotka sopivat näiden nimenomaisten puristusleukojen kanssa työstettäväksi.

Muunlainen tai tätä laajempi käyttö on määräysten vastaista.

Kaikki tällä työkalulla suoritettavat työt, jotka eivät vastaa määräystenmukaista käyttöä, voivat aiheuttaa vaurioita puristuslaitteeseen, tarvikkeisiin ja putkiin. Seurauksena voi olla vuotoja ja/tai vammoja

Vahingoista

- jotka johtuvat sopimattomien puristustyökalujen tai muiden valmistajien puristustyökalujen käytöstä tai
- käytöstä, joka poikkeaa määräystenmukaisesta käytöstä,

Novopress ei ota vastuuta.

Määräystenmukaiseen käyttöön kuuluu myös käyttöohjeiden huomioiminen, tarkastus- ja huoltovaatimusten täyttäminen sekä kaikkien asiaankuuluvien turvallisuusohjeiden noudattaminen niiden nykyisessä versiossa.

2 Turvallisuutta koskevat perusohjeet

Eräät tekstikohdat on merkitty seuraavilla symboleilla. Noudata näitä ohjeita ja toimi kyseisissä tapauksissa erityisen varovaisesti. Anna kaikki työturvallisuusohjeet edelleen myös muille käyttäjille ja työntekijöille!



VAROITUS!

Tämä tieto viittaa mahdolliseen vaaratilanteeseen, jonka seurauksena voi olla kuolema tai vakava ruumiinvamma.



VARO!

Tämä tieto tarkoittaa mahdollista vaaratilannetta, josta seurauksena voivat olla vähäiset tai lievät vammat ja / tai esinevahingot.

**Opastus!**

Tällä symbolilla merkityt tiedot liittyvät suoraan toiminnan tai käytön vaiheiden kuvaukseen.

Lue käyttöohjeet huolellisesti läpi!

Noudata oheisia turvallisuusohjeita!

Noudata maakohtaisia turvallisuusmääräyksiä!

**VAROITUS!****Lue kaikki turvamääräykset ja ohjeet!**

Turvamääräysten ja ohjeiden noudattamatta jättäminen voi aiheuttaa sähköiskun, tulipalon ja/tai vakavia vammoja.



Sen vuoksi:

- Talleta kaikki turvamääräykset ja ohjeet myöhempää käyttöä varten.

**VAROITUS!****Poislentävät sirpaleet voivat aiheuttaa loukkaantumisvaaran**

Puristustyökaluja ja puristuslaitteita väärin käytettäessä tai käytettäessä kuluneita tai vahingoittuneita työkaluja, on olemassa loukkaantumisvaara pois sinkoavien, murtuneiden osien vuoksi.

Siksi:

- Puristustyökaluja ja puristuslaitteita saavat käyttää vain ammattilaiset.
- Huollot on ehdottomasti suoritettava ja huoltovälejä noudatettava.
- Ennen puristustyökalujen ja puristuslaitteiden jokaista käyttöä ne on tarkastettava halkeamien ja muiden kulumismerkkin varalta.
- Puristustyökalut ja puristuslaitteet, joissa on materiaalihalkeamia tai muita kulumismerkkejä, on heti merkittävä käyttökelvottomiksi, eikä niitä enää saa käyttää.
- Käytä vain teknisesti moitteettomassa kunnossa olevia puristustyökaluja ja puristuslaitteita.
- Älä käytä puristustyökalua ja puristuslaitetta enää virheellisen käytön jälkeen, vaan anna ne luvan saaneen korjaamon tarkastettavaksi.

**VARO!****Epäasiallisesta käytöstä johtuva puristustyökalun ja puristuslaitteen vaurio ja virhetoiminta.**

Siksi:

- Älä käytä kuluneita puristustyökaluja, vaan vaihda ne heti uusiin.
- Käytä kuljetuksissa ja varastoinnissa kuljetuslaatikkoa ja säilytä puristustyökalut ja puristuslaitteet kuivassa tilassa.
- Tarkistuta vauriot välittömästi valtuutetussa ammattikorjaamossa.
- Noudata käyttämiesi puhdistus- ja ruosteensuoja-aineiden turvaohjeita.

**Ohje!**

Katso käsittely- ja asennusohjeet liitososalle ja putkille järjestelmätoimittajan dokumenteista.



3 Käsitteiden selitys

V	voltti
A	ampeeri
Hz	hertz
W	watti
kW	kilowatti
g	gramma
kg	kilogramma
Bj	Valmistusvuosi

Ah	ampeertunti
db(A)	desibeli (äänenpaine)
bar	baari
°C	celsiusaste
kN	kilonewton
a.c.	vaihtovirta
d.c.	Tasavirta
F	Teho

Ø	halkaisija
h	tunti
min	minuutti
s	sekunti
m/s ²	metriä per sekunti toiseen (kiihtyvyys)
Nr	Numero

4 Symbolit laitteessa ja tiedot tyyppikilvessä

Symboli	Merkitys
	Varoittaa sinkoilevista irto-osista
	Huoltotarra; ilmoittaa seuraavan huollon.

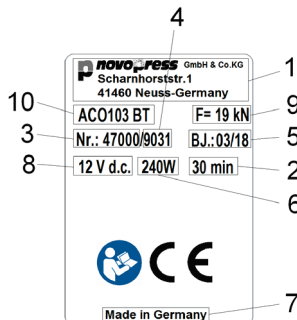

Tiedot tyyppikilvessä





1	Valmistajan logo osoitteen kanssa
2	sall. keskeytymätön käyttöaika
3	Tavara-nro
4	Sarja-nro
5	Rakennusvuosi kk,vv

6	Tehonkulutus
7	Valmistusmaa
8	Sallittu jännitealue volteissa
9	Nimellisvoima:
10	Laitteen tyyppimerkintä

Mahdollisten kuvakirjoitusten selitys tyyppikilvessä

	Tarkistusmerkintä Kanada ja USA
	Tarkistusmerkintä Kanada ja USA
	Tuotteiden rekisteröinti tulliliiton alueella

	Tarkistusmerkintä Australia
	CE-merkintä tuoteturvallisuudesta Euroopassa
	Lue käyttöohje

5 Toimitussisältö

Vakiovarustuksen toimitukseen sisältyy:

ACO103 BT
Puristuslaite käyttöohjeineen
Laturi käyttöohjeineen
Akku 12 V d.c.
Turvaohjeet
EY-vaatimustenmukaisuusvakuutus
Kuljetuslaukku

Mahdolliset lisävarusteet (esim. puristusleuat) on liitetty vaihtoehtoisesti mukaan. Selvitä sisältö järjestelmätoimittajalta.

6 Tekniset tiedot

Laite:	ACO103 BT
Nimellisjännite / Akku:	12 V d.c. (Lithium-Ionen) / 1,5 Ah /3,0 Ah
Tehonkulutus	240 W
Nimellisvoima:	19 kN
Korkeus:	71 mm
Pituus:	319 mm akun (1,5 Ah) kanssa 345 mm akun (3,0 Ah) kanssa
Leveys:	98 mm
Nettopaino:	1,6 kg (ilman akkua)
Puristusalue:	Muovi: 40 mm:iin Ø Metalli: 35 mm:iin Ø
Äänen tehotaso maks.	86,5 db(A) ¹⁾
Äänen painetaso käyttäjän korvan kohdalla:	75,5 db(A) ¹⁾
Värähtelyarvo:	<2,5 m/s ² ²⁾
Suojausluokka:	IP20
Käytönaikainen lämpötila-alue:	-10°C ... +50°C

1) Mittausepävarmuus 3 db(A)

2) Mittausepävarmuus 1,5 m/s²



Opastus!

Käytä kuulosuojainta.

Ilmoitettu värähtelyemissiolukema mitattiin standardisoidulla testausmenetelmällä ja se voidaan vertailun vuoksi tarkistaa toisella laitteella.

Ilmoitettua värähtelyemissionlukemaa voidaan käyttää myös altistumisen alustavaan arviointiin.

Huomio: Värähtelyemissionlukema voi poiketa laitteen todellisessa käytössä ilmoitetusta lukemasta, riippuen tavasta, jolla laitetta käytetään. Riippuen todellisista käyttöolosuhteista (altistumiskäyttö) voi olla välttämätöntä sopia turvallisuustoimenpiteistä käyttöhenkilökunnan suojaamiseksi.

Latauslaite

Laturin ja akkujen toimintatapa ja käyttö on kuvattu laturin käyttöohjeissa.

7 Puristuslaitteen lyhyt kuvaus

7.1 Puristusautomaatiikka (kuva 1)

Laite on varustettu puristusautomaatiikalla. Se takaa aina täydellisen puristustuloksen. Puristusautomaatiikka kytkeytyy päälle vasta n. 1 sekunnin kuluttua. Puristusautomaatiikan kytkeydyttyä toimintaan vihreä LED (2) sammuu ja puristusvaihe tapahtuu automaattisesti loppuun. Puristusvaihe voidaan nyt keskeyttää vain painamalla vielä pidättäen vapautusnuppia (5). Puristuksen päätyttyä moottori pysähtyy automaattisesti ja vihreä LED (2) syttyy uudelleen.

Jos käynnistyspainike (1) vapautetaan ennen puristusautomaatiikan kytkeytymistä, puristimessa oleva mäntä palaa alkuasentoonsa. Puristusta ei ole suoritettu. Puristusvaihe pitää käynnistää uudelleen.

7.2 Vapautusnappi (kuva 1)

Puristusvaihe voidaan keskeyttää milloin tahansa painamalla pidättäen vapautusnuppia (5). Puristimessa oleva mäntä palaa tällöin alkuasentoonsa.

7.3 Puristuskohdan valaisu

Kun käynnistyspainiketta (1) painetaan, puristuskohda valaistetaan 1 LEDillä (12). Jos puristuslaitetta ei enää käytetä, sammuvat sekä laite että LEDit.

7.4 Radiorajapinta (kuva 1)

Laite ACO103 BT on varustettu radiorajapinnalla.

Radiorajapinnan ja NovoCheck-sovelluksen avulla, voidaan ACO103 BT yhdistää mobiililaitteeseen, kuten älypuhelin, tabletti jne. (Android, IOS. Lisätietoja osoitteessa www.novopress.de). Seuraavat toiminnot ovat mahdollisia:

- Lue puristuslaite
- Tarkista puristuslaite
- Asetusten suorittaminen
- Rakennusraporttien luominen.



Yhteyden muodostamiseksi on puristuslaitteen oltava käyttövalmiudessa ja NovoCheck-sovelluksen oltava asennettu loppulaitteeseen.

Puristuslaite voidaan nyt yhdistää Novocheck-sovellukseen. (Lisätietoja tästä osoitteessa www.novopress.de) Sininen LED (10) syttyy, jos yhteys on muodostettu onnistuneesti.

Sininen LED (10) sammuu, kun yhteyttä ei ole muodostettu ennen ensimmäistä puristusta. Uusi yhteyden muodostaminen on mahdollista ainoastaan, jos puristuslaite sammutetaan ja käynnistetään uudelleen. Tätä varten on mahdollisesti irrotettava akku.

Jos yhteyttä ei saada muodostettua, paina Start-painiketta (1) uudelleen ja suorita puristus.

7.5 Akku

	Ohje! Akkuja ei ole ladattu tehtaalla. Siksi: – Lataa akut ennen ensimmäistä käyttöönottokertaa.
	Ohje! Rajoitetut lämpötilat akun latauskyvylle ja varastointiin. Siksi: – Noudata ehdottomasti laturin käyttöohjetta!

Akun irrotus (kuva 2)

Paina molemmat avauspainikkeet (A) sisään (1) ja vedä akku irti (2).

Akun asennus (kuva 3)

Työnnä akku laitteeseen kuvan mukaan niin, että akku lukkiutuu paikalleen.

Akun tilanäyttö (kuva 1)

3 vihreää LED:iä (4) näyttävät akun lataustilan. Palavien LED-valojen määrä osoittaa varaustilan. Kun LED (2) vilkkuu, on akku tyhjä ja ajo ei ole enää mahdollinen.



Opastus!

Puristuslaitetta ACO103 BT saa käyttää vain 12 V- litiumioniakuilla. 12 V akkua saa käyttää vain sille soveltuvissa puristuslaitteissa.

Puristuslaitteen käyttäytyminen akun purkauduttua

Puristuksen alussa tarkastetaan, onko akun varaus riittävä puristuksen loppuunviemiseksi. Ellei näin ole, laite ei käynnisty. Vihreä LED (2) vilkkuu.

Jos vihreä LED (2) vilkkuu puristamisen jälkeen, tämä puristus on suoritettu vielä ohjeenmukaisesti. Ennen seuraavaa puristusta akku täytyy ladata uudelleen.

7.6 Virransäästötila

Laite kytkeytyy pois päältä, jos puristuslaitetta ei käytetä pitkään aikaan. Mikään LED ei enää pala. Puristuslaitteen aktivoimiseksi paina lyhyesti käynnistypainiketta (1).

8 Käyttöönotto ja käyttö

8.1 ACO102 valmistelu



VARO!

Sormet voivat jäädä puristuksiin jos laitetta käytetään ilman puristusleukoja. (kuva 4)

Kun puristusleuat eivät ole paikallaan, voivat sormet päästä vaara-alueelle. Kun laite käynnistetään, sormet voivat jäädä puristuksiin.

Siksi:

- Älä käytä laitetta ilman puristusleukoja.
- Älä pidä sormia vaara-alueella.



Ohje!

Jos lukkopulttia (8) ei ole työnnetty kunnolla sisään, laite ei käynnisty. Vihreä LED vilkkuu.



Ohje!

Puristuslaite ei sovi jatkuvaan käyttöön. 30 minuutin yhtäjaksoisen käyttöajan jälkeen tulee pitää vähintään 15 minuutin tauko, jotta laite ehtii jäähtyä.

- Aseta puristusleuat puristuslaitteeseen kuvien 5 - 7 esittämällä tavalla.

8.2 LED-näytön merkitys

FI

LED-valo	Toimintatila tai aiheuttaja	Toimenpide
Kaikki LED:t sammuksissa.	Laite on kytketty pois päältä.	Käynnistyspainiketta (1) painetaan lyhyesti (ks. luku 7.6).
Vihreä LED (2) palaa.	Toimintavalmis	
Vihreä LED (2) ei pala (puristusvaihe käynnissä)	Puristusautomattiikka toiminnassa; laite päättää puristuksen automaattisesti.	
Vihreä LED (2) vilkkuu.	Akun varaus riittämätön!	Lataa tai vaihda akku.
Vihreä LED (2) vilkkuu.	Lukkopultti ei ole kunnolla kiinni.	Paina lukkopultti sisään ja tarkasta lukkotappi ja sylinteri.
Vihreä LED (2) vilkkuu. (Puristuslaite siirtyy automaattisesti takaisin lähtöasentoon).	Lukkopultti on löystynyt!	Paina lukkopultti sisään tai tarkasta lukkotappi ja sylinteri. OHJE! Puristusta ei ehkä suoritettu kokonaan loppuun, tarkasta ja suorita tarvittaessa uudelleen.
Vihreät LED:t (4)	Akun latauksen näyttö	
Sininen LED (10) vilkkuu.	Puristuslaite on yhteysvalmiudessa.	Puristuslaite voidaan nyt yhdistää NovoCheck-sovellukseen.
Sininen LED (10) palaa.	Puristuslaite on yhdistetty NovoCheck-sovellukseen.	
Punainen LED (3) vilkkuu.	Laite lämpötila-alueen ulkopuolella	Laite toimii vain lämpötilan ollessa välillä -10 ... +50°C. Jos punainen LED vilkkuu, laite on vietävä lämpimämpään/viileämpään ympäristöön. Laite voidaan käyttää lämpimäksi ilman työkappaletta. Jos laite on liian lämmin, on pidettävä tauko, kunnes se jäähtyy.
Punainen LED (3) palaa.	Laitevika	Paina käynnistyspainiketta (1). Jos tästä ei ole apua, puristuslaite on viallinen. Lähetä laite valtuutetulle korjaamolle. OHJE! Puristusta ei ehkä suoritettu täysin loppuun, tarkasta ja toista vaihe.
Punainen (3) ja vihreä (2) LED vilkkuvat vuorotellen	Huoltoväli saavutettu	Anna puristuslaite huoltoon.

8.3 Puristaminen

	<p>VARO! Puristumisvaara! Sormet ja kädet voivat jäädä puristuksiin. Siksi:</p> <ul style="list-style-type: none"> – Älä jätä kehoa tai muita osia puristusleukojen väliin puristamisen aikana. – Älä pidä leukojen vivuista käsin kiinni puristamisen aikana.
---	---

	<p>VARO! Älä pidä sormia vaarallisella alueella, kun puristusleukoja ei ole laitettu paikoilleen. (kuva 4) Sormet voivat jäädä puristuksiin. Siksi:</p> <ul style="list-style-type: none"> – Älä käytä laitetta ilman puristusleukoja. – Älä pidä sormia vaara-alueella.
---	---

	<p>Ohje! Jos lukkopulttia (8) ei ole työnnetty kunnolla sisään, laite ei käynnisty. Vihreä LED (2) vilkkuu.</p>
---	---

	<p>Ohje! Noudata ehdottomasti puristustyökalujen käyttöohjeita!</p>
--	---

1. Tarkista, vastaako puristusliittimen nimellisväli puristusleuan nimellisväliä.
2. Huomioi puristusleukojen kiinnityksessä järjestelmätoimittajan antamat ohjeet. (kuva 8)

	<p>Ohje! Varmista että puristusleuka on kokonaan sulkeutunut, kun puristus on suoritettu täysin loppuun. (kuva 9)</p>
---	--

	<p>Opastus! Jos puristuslaite on sammutettu, paina käynnistuspainiketta (1) lyhyesti puristuslaitteen aktivoimiseksi. Puristamista varten paina käynnistuspainiketta uudelleen.</p>
---	--

3. Laite käynnistetään painamalla käynnistuspainiketta.
4. Puristuksen päätyttyä:
 - löysää puristusleuat puristusliittimestä (kuva 10).

9 Puhdistus, huolto ja korjaus

	<p>VARO! Puhdistuksen tai korjauksen aikana käynnistyskytkimen painaminen vahingossa voi aiheuttaa loukkaantumisvaaran. Siksi:</p> <ul style="list-style-type: none"> – Noudata turvallisuusohjeita ja vedä akku aina irti ennen puhdistus-, huolto- tai korjaustöiden aloittamista.
---	---

Huoltopisteiden osoitteet

Novopress GmbH & Co. KG
Scharnhorststr. 1
41460 Neuss
Saksa

Hae valtuutettujen ammattikorjaamoiden osoitteet voit tiedustella Novopressiltä tai verkko-osoitteesta www.novopress.de.

Huoltovälit

Huolto- ja korjaustyöt pitää aina antaa Novopressin tai valtuutettujen NOVOPRESS-korjaamojen tehtäväksi.

	Ohje! Seuraava huolto on merkitty puristuslaitteeseen. Tämä huolto täytyy tehdä vähintään joka 2. vuosi tai viimeistään silloin, kun tämä annetaan merkki LED-näyttö (katso luku 8.2 LED-näytön merkitys).
---	---

Säännöllisesti (ennen käytön aloittamista, työpäivän aluksi) tai likaantumisen yhteydessä (kuva 11)

Tarkista näkyvät vauriot, materiaalin halkeamat ja muut kulumisilmiöt. Älä enää käytä viallista laitetta, vaan korjauta se.

Puolivuositain

Tarkistuta laite sähköalan ammattilaisella tai Novopress-korjaamolla.

Vuosittain 1 vuosi saada jatkotakuu (katso kappale 11 Korvausvelvollisuus ja takuu)

Tarkistuta ja huollata puristuslaite Novopressillä tai valtuutetussa Novopress-korjaamossa.

10 Hävittäminen

	VARO! Vaara pohjavedelle Laite sisältää hydraulikkaöljyä. Hydraulikkaöljyt voivat saastuttaa pohjavesiä. Kontrollioimaton laskeminen maaperään tai muu epäasianmukainen hävittäminen on rangaistavaa. Siksi: – Hävitä laite ympäristömääräysten mukaisesti.
---	---

Akkuja ja latauslaitetta hävitettäessä on noudatettava latauslaitteen käyttöoppaassa olevia ohjeita.

Tuotetta ei saa hävittää yleisjätteen mukana.

Novopress suosittelee hävittämään laitteen valtuutetun ammattiliikkeen kautta.

Vaihtoehtoisesti vanhat laitteet voi palauttaa suoraan Novopressille (tai korjaamolle) asianmukaisesti hävitettäväksi.

11 Korvausvelvollisuus ja takuu

Novopress-yritys myöntää puristuslaitteilleen ja -työkaluilleen täyden lainmukaisen 24 kuukauden takuun. Takuu alkaa toimitusajankohdasta ja on todistettava tarvittaessa hankinnan yhteydessä saaduilla asiakirjoilla.

Takuuaikana korjataan kaikki näissä työkaluissa ilmenevät vauriot tai puutteet, jotka johtuvat materiaali- tai valmistusvirheistä.

Takuu ei kata:

- Vaurioita, jotka aiheutuvat epäasianmukaisesta käytöstä tai puutteellisesta huollosta.
- Vaurioita, jotka aiheutuvat tuotteiden käytöstä, joita Novopress ei ole hyväksynyt puristuslaitteilleen.
- Vaurioita, jotka aiheutuvat laitteelle sopimattomien putkien tai liittimen puristamisesta.

Novopress myöntää kuluville osille takuun vain näille ennakoidun keston ajaksi.

Kuluja korvausvaatimuksista ei ole maksettava. Käyttäjän tulee kuitenkin maksaa edestakaiset rahtikulut.

Valitukset voidaan hyväksyä vain siinä tapauksessa, että laite lähetetään purkamattomana Novopressille tai Novopress-korjaamolle.

Takuuna suoritettava korjaus tai laitteen vaihto ei pidennä takuu-aikaa. Korjaukseen tai vaihtoon voidaan käyttää vain uudenveroisia osia, jotka vastaavat toiminnaltaan vanhoja osia. Jokainen viallinen ja siten vaihdettu osa on valmistajan omaisuutta.

Jatkotakuu lainmukaisen takuuajan umpeuduttua

Takaamme lainmukaisen takuuajan päättymisen jälkeiselle ajalle vapaaehtoisesti seuraavassa esitetyt jatkotakuut.

1 vuoden jatkotakuu uusille puristuslaitteille, välileuoille ja puristussilmukoille

Novopress myöntää yhden vuoden jatkotakuun kaikille uusille puristuslaitteille, välileuoille ja puristussilmukoille, mikäli ne on huollatettu vähintään 12 kuukauden välein Novopressillä tai Novopressin valtuuttamassa korjaamossa. Huolto on maksullista. Huoltohintoja voit tiedustella Novopressiltä tai Novopressin valtuuttamalta korjaamolta.

Kolmen vuoden jatkotakuu uusille puristusleuoille

Novopress antaa kolmen vuoden jatkotakuun kaikille uusille puristusleuoille, vaihtoleuoille ja puristussisäkkeille, jos ne on huollettu vähintään joka 12. kuukausi Novopressillä tai Novopressin valtuuttamassa huoltokorjaamossa. Huolto on maksullista. Huoltohintoja voit tiedustella Novopressiltä tai Novopressin valtuuttamalta korjaamolta.

Takuut korjauksille

Novopress myöntää uuden tuotteen takuuajan päättymisen jälkeen suoritettussa korjaustapauksessa seuraavat takuut korjaukselle ja varaosille:

- 6 kuukauden takuu vaihdetuille varaosille.
- 12 kuukauden takuu vaihdetuille kokoonpanoille.
- 12 kuukauden takuu vaihdetuille puristuslaitteille.

12 EU-vaatimustenmukaisuusvakuutus

EU-vaatimustenmukaisuusvakuutus ja lista kunnioitettavien direktiivien ja sovellettujen normien: ks. liite EU-vaatimustenmukaisuusvakuutus

ACO103 BT

NO Norsk

NO

Øversettelse av den originale bruksanvisningen

Innholdsfortegnelse

1	Forskriftsmessig bruk	81
2	Grunnleggende sikkerhetsinstrukser	81
3	Forklaring av uttrykk	83
4	Symboler p utstyret og angivelse p typeskilt	83
5	Leveransens innhold	84
6	Tekniske data	84
7	Kort beskrivelse av presstangen	85
8	Igangsetting og drift	86
9	Rengjring, vedlikehold og reparasjoner	88
10	Kassering	89
11	Reklamasjonsrett og garanti	89
12	EU-samsvarserklring	90

1 Forskriftsmessig bruk

Presstengene er utelukkende ment for bruk med presskjevener som er produsert av Novopress eller godkjent av Novopress i overensstemmelse med systemleverandren. Vennligst henvend deg til systemleverandren eller til Novopress for mer detaljert informasjon.

Presstangen og presskjevener brukes utelukkende til pressing av rr og fittinger som de respektive presskjevener er konstruert for.

Annen bruk eller bruk utover dette er ikke forskriftsmessig.

Ethvert arbeid med dette verktyet som ikke er i samsvar med forskriftsmessig bruk kan fre til skader p presstengene, tilbehret og rrledningen. Det kan oppst lekkasje og/eller skader.

Novopress frasier seg ethvert ansvar for skader som skyldes

- bruk av uegnede pressverkty eller pressverkty fra andre produsenter, eller
- bruk som ikke er i samsvar med forskriftsmessig bruk.

Forskriftsmessig bruk innebrer ogs at bruksanvisningen flges og at inspeksjons- og vedlikeholdsbetingelsene, samt alle foreskrevne sikkerhetsbestemmelser overholdes.

2 Grunnleggende sikkerhetsinstrukser

Flgende symboler brukes for å markere tekst. Flg disse instruksene og opptre spesielt forsiktig i slike tilfeller. Lever alle instrukser om arbeidsvern videre til andre brukere eller fagpersonale!



ADVARSEL!

Denne informasjonen henviser til en mulig farlig situasjon som kan medfre dd eller alvorlig legemsbeskadigelse.



FORSIKTIG!

Denne informasjonen henviser til en mulig farlig situasjon som kan fre til mindre eller lettere personskader og/eller materielle skader.







Informasjon!

Denne informasjonen str i direkte sammenheng med beskrivelsen av en funksjon eller et betjeningsforlp.

Les bruksanvisningen nøye!

Overhold de vedlagte sikkerhetsinstrukser!

Inneholder landspesifikke sikkerhetsforskrifter!

 	<p>ADVARSEL!</p> <p>Les alle sikkerhetsinstrukser og anvisninger!</p> <p>Hvis sikkerhetsinstruksene og anvisningene ikke følges, kan det oppstå elektrisk støt, brann og/eller alvorlige personskader.</p> <p>Husk derfor:</p> <ul style="list-style-type: none"> - Ta vare på alle sikkerhetsinstrukser og anvisninger for senere bruk.
	<p>ADVARSEL!</p> <p>Fare for personskader på grunn av biter som slynges ut</p> <p>Ved feil bruk av presseverktøyet eller ved bruk av slitte eller ødelagte pressverktøy og presstenger kan det oppstå skader som følge av løse stykker som flyr ut i luften.</p> <p>Husk derfor:</p> <ul style="list-style-type: none"> - Pressverktøy og presstenger skal bare brukes av profesjonelle. - Vedlikehold og vedlikeholdsavtaler må holdes. - Før hver gangs bruk av presseverktøyet og presstenger må du sjekke for rifter og slitasjeskader. - Pressverktøy og presstenger med rifter i materialer eller andre slitasjeskader må umiddelbart byttes ut og aldri brukes mer. - Det må bare brukes pressverktøy og presstenger som er i perfekt stand. - Dersom pressverktøyet og presstenger er blitt brukt på en ikke-forskriftsmessig måte, vennligst lever det inn for kontroll på et autorisert verksted.
	<p>FORSIKTIG!</p> <p>Skader og feil på pressverktøyet og presstenger som følge av usakkyndig bruk.</p> <p>Husk derfor:</p> <ul style="list-style-type: none"> - Brukt pressverktøy skal ikke lenger brukes, men straks byttes. - Under transport og lagring må du bruke transportkofferten, og lagre verktøy og presstang i et tørt rom. - Skadet verktøy må umiddelbart kontrolleres i et autorisert verksted. - Vær nøye med å følge sikkerhetsinstruksene under bruk av rengjørings- og antikorrosjonsmidler.
	<p>Informasjon!</p> <p>Se behandlings- og monteringsanvisningene for fitting eller rør i dokumentasjonen fra systemleverandøren.</p>



3 Forklaring av uttrykk

V	Volt
A	Ampere
Hz	Hertz
W	Watt
kW	Kilowatt
g	Gram
kg	Kilogram
Bj	Produksjonsår

Ah	Amperetime
db(A)	Desibel (lydtrykk)
bar	Bar
°C	Grader Celsius
kN	Kilonewton
a.c.	Vekselspenning
d.c.	Likespenning
F	Kraft

Ø	Diameter
h	Time
min	Minutt
s	Sekund
m/s ²	Meter per sekund i andre (akselerasjon)
Nr	Nummer

4 Symboler på utstyret og angivelse på typeskilt

Symbol	Betydning
	Advarsel om biter som slynges ut
	Vedlikeholdsmerke som angir neste vedlikehold.

Angivelse på typeskilt

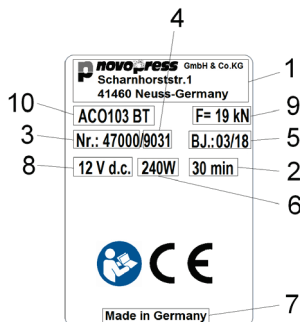



1	Produsentlogo med adresse
2	Til. uavbrutt driftstid
3	Artikkel-nr.
4	Serie-nr.
5	Byggeår i mm.åå

6	Effektøptak
7	Produksjonsland
8	Tillatt spenningsområde i Volt
9	Nominell kraft
10	Typebetegnelse på apparat

Forklaring av mulige piktogrammsymboler på typeskiltet

	Godkjenningssmerke Canada og USA
	Godkjenningssmerke Canada og USA
	Registrering av produkter innen tollunion

	Godkjenningssmerke Australia
	CE-merking produktsikkerhet i Europa
	Les bruksanvisningen

5 Leveransens innhold

Ved levering av standardutstyret inngår:

ACO103 BT
Presstang inkl. bruksanvisning
Ladeapparat inkl. bruksanvisning
Batteri 12 V d.c.
Sikkerhetsinstruksjoner
EU-samsvarserklæring
Transportkoffert

Ytterligere tilbehør (for eksempel presskjever) følger med hvis dette er bestilt. Vennligst kontakt systemleverandøren for informasjon om tilbehøret som finnes.

6 Tekniske data

Produkt:	ACO103 BT
Nominell spenning / Batteri:	12 V d.c. (Litium-ioner) / 1,5 Ah / 3,0 Ah
Effektopptak	240 W
Nominell kraft:	19 kN
Høyde:	71 mm
Lengde:	319 mm med batteri 1,5 Ah 345 mm med batteri 3,0 Ah
Bredde:	98 mm
Nettvekt:	1,6 kg (uten batteri)
Pressområde:	Kunststoff: inntil 40 mm Ø metall: inntil 35 mm Ø
Lydeffektnivå maks.	86,5 db(A) ¹⁾
Lydtrykknivå ved brukers øre:	75,5 db(A) ¹⁾
Vibrasjonsverdi:	<2,5 m/s ² ²⁾
Innkapsling:	IP20
Temperatur under drift:	-10°C til +50°C

1) Målesikkerhet 3 db(A)

2) Målesikkerhet 1,5 m/s²



Informasjon!

Bruk hørselsvern.

Den angitte emisjonsverdien for vibrasjon er målt iht. en standardisert prøveprosess og kan brukes i sammenligninger med et annet apparat.

Den angitte emisjonsverdien for vibrasjon kan også brukes til en innledende vurdering av eksponeringen.

OBS: Emisjonsverdien for vibrasjon kan skille seg fra den angitte verdien ved den virkelige bruken av apparatet, avhengig av måten apparatet blir brukt på. Det kan være nødvendig å iverksette sikkerhetstiltak for å beskytte den personen som bruker apparatet, avhengig av de virkelige bruksbetingelsene (eksponert bruk).

Lader

Du finner en beskrivelse av laderens og batterienes funksjonsprinsipp og betjening i den vedlagte bruksanvisningen for laderen.

7 Kort beskrivelse av presstangen

7.1 Pressautomatikk (bilde 1)

Presstangen er utstyrt med pressautomatikk. Dette sikrer alltid en fullstendig pressing. Pressautomatikken kopler seg først inn etter ca. 1 sekund. Etter at pressautomatikken er utløst, slukker den grønne lysdioden (2), og pressingen skjer automatisk. Nå kan pressingen bare avbrytes ved å trykke og holde på avlastingsknappen (5) Etter fullført pressing slås motoren automatisk av, og den grønne lysdioden (2) fortsetter å lyse.

Hvis startknappen (1) slippes før pressautomatikken er startet, går stampelet i presstangen tilbake til utgangsposisjonen. Pressingen er ikke utført. Pressingen må utløses på nytt.

7.2 Avlastningsknapp (bilde 1)

Pressingen kan når som helst avbrytes ved å trykke og holde på avlastningsknappen (5). Stampelet i presstangen går da tilbake til utgangsposisjonen.

7.3 Pressepunktbelysning

Ved å trykke på startbryteren (1), belyses pressepunktet av 1 LED-lys (12). Dersom pressetangen ikke lenger benyttes, slås utstyret og LED-lyset av.

7.4 Radiogrensesnitt (bilde 1)

Apparatet ACO103 BT har et radiogrensesnitt.

Ved hjelp av radiogrensesnittet og NovoCheck-appen kan ACO103 BT kobles til et mobilt sluttapparat som f. eks. smarttelefon, nettbrett osv. (Android, IOS. Ytterligere informasjon under www.novopress.de). Disse funksjonene er mulige:

- Lese av pressetangen
- Kontrollere pressetangen
- Foreta innstillinger
- Opprette byggeplassrapporter.

For å opprette en forbindelse, må pressetangen være driftsklar og NovoCheck-appen på være installert på sluttapparatet.

Pressetangen kan nå kobles til Novocheck-appen. (Informasjon om dette under www.novopress.de) Når forbindelsen til radiogrensesnittet er opprettet, lyser LEDen blått. (10).

De blå LEDen (10) slukker når det ikke opprettes noen forbindelse inntil den første pressingen. En fornyet forbindelse er kun mulig når pressetangen er slått av. For dette må man muligens fjerne batteriet.

Hvis det ikke opprettes noen forbindelse, må Start-tasten (1) trykkes på nytt og pressingen gjennomføres.

7.5 Batter

**Informasjon!**

Batteriene er ikke oppladet ved levering.

Husk derfor:

- Batteriene må lades før verktøyet tas i bruk første gang.

**Informasjon!**

Det er begrensede temperaturer for ladningsevne og oppbevaring av batterier.

Husk derfor:

- Bruksanvisningen for laderen må følges nøye!

Ta ut batteriet (bilde 2)

Trykk inn (1) begge frigjøringsknappene (A), og trekk ut batteriet (2).

Sette inn batteriet (bilde 3)

Skyv batteriet inn i verktøyet som vist på bildet, helt til det festes.

Ladenivåindikator batteri (bilde 1)

De 3 grønne LED-diodene (4) viser ladetilstanden til batteriet. Antall lysende LED-dioder viser ladetilstanden. Når LED-diodene (2) blinker er batteriet tomt og kan ikke brukes mer.



Informasjon!

Presstangen ACO103 BT må kun drives med 12 V litium-ion-batterier. 12 V-batteriet må kun brukes i dertil egnede presstenger.

Presstangens egenskaper når batteriet er utladet:

Idet pressingen startes, blir det kontrollert om batteriladningen er tilstrekkelig for å fullføre pressingen. Hvis dette ikke er tilfelle, starter ikke presstangen. Den grønne lysdioden (2) blinker.

Hvis den grønne lysdioden (2) blinker etter en pressing, er denne pressingen forskriftsmessig utført. Batteriet må lades på nytt før neste pressing.

7.6 Energisparemodus

Hvis man ikke lenger skal bruke presstangen, slås den av. Ingen LED lyser lenger. Trykk kort på startbryteren (1) for å aktivere presstangen.

8 Igangsetting og drift

8.1 ACO102 forberedelse



FORSIKTIG!

Fare for å klemme fingrene ved drift av presstangen uten presskjeve. (Bilde 4)

Hvis ingen presskjeve er satt inn, er det mulig å holde fingrene i fareområdet. Fare for å klemme fingrene når presstangen startes.

Husk derfor:

- Ikke bruk presstangen uten presskjeve.
- Ikke hold fingrene i fareområdet.



Informasjon!

Presstangen starter ikke hvis holdebolten (8) ikke er skjøvet korrekt inn. Den grønne lysdioden blinker.



Informasjon!

Presstangen er ikke egnet for kontinuerlig drift. Etter 30 minutter kontinuerlig drift må det legges inn en pause på minst 15 minutter, slik at presstangen kan avkjøles.

- Sett presskjeven inn i presstangen som vist på bildene 5 til 7.

8.2 LED-indikatorenes betydning

LED-indikator	Tilstand eller årsak	Tiltak
Alle LED slukket.	Enheten er avslått.	Trykk kort på startknappen (1) (se kapittel 7.6).
Grønn LED (2) lyser	Klar til drift	
Grønn LED (2) slukket (pressing pågår)	Pressautomatikken er på, og verktøyet avslutter pressingen automatisk.	
Grønn LED (2) blinker.	Batteriladningen ikke tilstrekkelig!	Lad eller skift ut batteriet.
Grønn LED (2) blinker.	Holdebolten er ikke korrekt lukket.	Stikk inn holdebolten, eller kontroller holdebolten og sylindren.
Grønn LED (2) blinker. (Presstangen går automatisk tilbake i utgangsstilling).	Holdebolten har løsnet!	Stikk inn holdebolten, eller kontroller holdebolten og sylindren. MERK! Det kan hende at pressingen ikke ble fullført. Kontroller og eventuelt gjenta.
Grønne LED (4)	Viser batteriladning	
Blå LED (10) blinker.	Presstangen er klar til forbindelse.	Presstangen kan nå kobles til NovoCheck-appen.
Blå LED (10) lyser.	Presstangen kan nå kobles til NovoCheck-appen.	
Rød lysdiode (3) blinker.	For lav eller for høy temperatur for verktøyet	Apparatet fungerer kun innenfor temperaturområdet fra -10 til +50 °C. Hvis den røde lysdioden blinker, må verktøyet flyttes til varmere/kaldere omgivelser. Apparatet kan bli overopphetet ved tomgangskjøring. Hvis presstangen er for varm, må det legges inn en pause slik at det avkjøles.
Rød LED (3) lyser.	Maskinfeil	Betjen startknappen (1). Hvis dette ikke løser problemet, er presstangen defekt. Send den inn til et spesialisert verksted. MERK! Det kan hende at pressingen ikke ble fullført. Kontroller og eventuelt gjenta
Rød (3) og grønn (2) LED blinker vekselvis	Vedlikeholdsintervall nådd	Lever presstangen til vedlikehold.

8.3 Pressing

	<p>FORSIKTIG! Klemfare! Det er fare for å knuse fingre og hender. Husk derfor:</p> <ul style="list-style-type: none"> – Ingen kroppsdeler eller uvedkommende gjenstander må holdes mellom pressekjevene under pressingen. – Ikke hold kjevehandtakene med hendene under pressingen.
---	--

	<p>FORSIKTIG! Ikke hold fingrene inn i faresonen når det ikke er montert presskjeve. (Bilde 4) Fare for å klemme fingrene. Husk derfor:</p> <ul style="list-style-type: none"> – Ikke bruk presstangen uten presskjeve. – Ikke hold fingrene i fareområdet.
---	--

	<p>Informasjon! Presstangen starter ikke hvis holdebolten (8) ikke er skjøvet korrekt inn. Den grønne lysdioden (2) blinker.</p>
---	--

	<p>Informasjon! Følg nøye bruksanvisningen for pressverktøyet!</p>
---	--

1. Kontroller om pressfittingens nominelle vidde stemmer overens med den nominelle vidden til presskjeven.
2. Følg instruksene fra systemprodusenten når du setter på presskjeven. (Bilde 8)

	<p>Informasjon! Etter fullført pressing, husk å lukke presskjeven helt. (Bilde 9)</p>
---	--

	<p>Informasjon! Hvis presstangen er slått av, trykk kort på start-tasten (1) for å aktivere presstangen. Trykk på startbryteren en gang til for å presse.</p>
---	--

3. Trykk på startknappen for å starte.
4. Etter avsluttet pressing:
 - Løsne deretter presskjeven fra pressfittingen (bilde 10).

9 Rengjøring, vedlikehold og reparasjoner

	<p>FORSIKTIG! Utsiktet aktivering av innkoblingsbryteren under rengjøring eller reparasjon kan føre til personskader. Husk derfor:</p> <ul style="list-style-type: none"> – Følg sikkerhetsinstruksene for rengjørings- og vedlikeholdsarbeider, og ta alltid ut batteriet før slike arbeider igangsettes.
---	---

Serviceadresser

Novopress GmbH & Co. KG
Scharnhorststr. 1
41460 Neuss
Tyskland

Vennligst kontakt Novopress for adressene til autoriserte verksteder eller finner på www.novopress.de.

Vedlikeholdsintervaller

Vedlikeholds- og reparasjonsarbeider skal kun utføres av NOVOPRESS eller av autoriserte NOVOPRESS-verksteder.

	Informasjon! Neste vedlikehold angis på presstangen. Dette vedlikeholdet må gjennomføres minst hvert 2. år eller senest når dette blir signalisert av LED-diodene (se kapittel 8.2 LED-indikatorernes betydning).
---	--

Regelmessig (før montering, ved begynnelsen av arbeidsdagen) eller når den er blitt skitten (bilde 11)

Kontroller for synlige utvendige skader, materialsprekker og annen slitasje. Ved skader må utstyret ikke brukes. Sørg for å få det reparert.

Hvert halvår

Få kontrollert presstangen av en elektriker eller et spesialisert Novopress-verksted.

Årlig for å komme 1 år forlenget garanti (se kapittel 11 Gerantiytelse og garanti)

Få presstangen kontrollert og vedlikeholdt av Novopress eller i et spesialisert Novopress-verksted.

10 Kassering

	FORSIKTIG! Fare for grunnvannet Utstyret inneholder hydraulikkolje. Hydraulikkolje utgjør en fare for grunnvannet. Ukontrollerte utslipp eller ikke-forskriftsmessig destruksjon er straffbart. Husk derfor: – Presstangen må kasseres miljøvennlig.
---	--

Følg bruksanvisningen for laderen ved kassering av batterier og lader.

Produktet må ikke kastes sammen med vanlig restavfall.

Novopress anbefaler at batterier og ladere leveres til spesialiserte bedrifter for forskriftsmessig håndtering.

Alternativt kan den brukt verktøy skal leveres direkte til Novopress (eller spesialisert fagverksted) for forskriftsmessig kassering.

11 Reklamasjonsrett og garanti

Novopress gir full garanti på presstengene og -verktøyet i 24 måneder. Garantitiden begynner alltid ved tidspunktet for leveringen, og dette må i tvilstilfeller dokumenteres med kjøpskvittering.

Under denne tiden omfatter garantien utbedring av alle skader eller mangler som måtte oppstå på presstangen, som skyldes material- eller produksjonsfeil.

Garantien gjelder ikke:

- Skader som skyldes ikke-forskriftsmessig bruk eller mangelfullt vedlikehold.
- Skader som oppstår på grunn av at det brukes produkter som Novopress ikke har godkjent for sine presstenger.
- Skader som skyldes pressing av uegnede rør eller fittinger.

Novopress' garanti på slidedeler gjelder bare for delens angitte levetid.

Ytelser som gis på grunnlag av garantien må det ikke betales for. Brukeren må imidlertid betale kostnadene for transporten til og fra verkstedet.

Reklamasjoner kan bare aksepteres hvis utstyret sendes til Novopress eller spesialisert Novopress-verksted i ikke demontert stand.

En reparasjon eller utskifting av utstyret på garantien fører ikke til at garantitiden blir forlenget. Reparasjon eller utskiftning kan bare skje med nyverdige deler med en funksjonalitet som tilsvarer de gamle delene. Alle defekte og dermed utskiftede deler er produsentens eiendom.

Forlenget garanti etter utløp av lovbestemt garantitid

Etter utløpt lovbestemt garantitid gir vi frivillig en forlenget frivillig garanti med følgende gyldighetstid:

Ett års forlenget garanti for nye presstenger, mellomkjever og presslynger

Novopress gir en forlenget garanti på ett år på alle nye presstenger, mellomkjever og presslynger, når de minst hver 12. måned sendes inn til vedlikehold hos Novopress eller et verksted som er autorisert av Novopress. Vedlikeholdet faktureres. Novopress eller et spesialisert verksted som er autorisert av Novopress kan informere hvor mye dette koster.

3 års forlenget garanti for nye presskjever

Novopress gir en forlenget garanti på tre år på alle nye presskjever, vekselskjeve og presseinnsatser når de minst hver 12. måned sendes inn til vedlikehold hos Novopress eller et verksted som er autorisert av Novopress. Vedlikeholdet faktureres. Novopress eller et spesialisert verksted som er autorisert av Novopress kan informere hvor mye dette koster.

Garantiytelser på reparasjoner

Novopress garanterer etter utløpet av garantiperioden for et nytt produkt for følgende på reparasjoner og reservedeler:

- 6 måneders garanti på utskiftede reservedeler.
- 12 måneders garanti på utskiftede komponenter.
- 12 måneders garanti på utskiftede presstenger.

12 EU-samsvarserklæring

EU-samsvarserklæring og liste om de fulgte direktiver og benyttede standarder: se tillegg EU-samsvarserklæring.

ACO103 BT

PT Português

Tradução do manual de instruções original

Índice

1	Utilização correta	91
2	Indicações básicas de segurança	91
3	Explicação de conceitos	93
4	Símbolos no aparelho e indicações na placa de características	93
5	Material fornecido	94
6	Dados técnicos	94
7	Breve descrição do aparelho de pressão	95
8	Colocação em funcionamento e operação	96
9	Limpeza, manutenção e reparação	98
10	Eliminação	99
11	Garantia legal e voluntária	99
12	Declaração de conformidade UE	100

1 Utilização correta

As ferramentas de pressão destinam-se exclusivamente à utilização com os aparelhos de pressão, fabricados pela Novopress, ou autorizados por esta, de acordo com o fornecedor do sistema. Para informações mais pormenorizadas, dirija-se ao fornecedor do sistema ou à Novopress.

Os aparelhos e os mordentes de pressão servem única e exclusivamente para a prensagem de tubos e acessórios, para os quais os respetivos mordentes de pressão se destinam.

Qualquer outra utilização que não a referida é considerada uma utilização indevida.

Todos os trabalhos com esta ferramenta, que não correspondam à utilização correta, podem provocar danos no aparelho de pressão, nos acessórios e nos tubos rígidos. As consequências podem ser fugas e/ou lesões.

A Novopress não se responsabiliza por danos

- decorrentes da utilização de ferramentas de pressão inadequadas ou provenientes de outro fabricante, ou
- decorrentes de utilizações que não correspondam à utilização

correta.

A utilização correta abrange ainda o seguimento do manual de instruções e o cumprimento das condições relativas à inspeção e manutenção, assim como o estipulado para todas as normas de segurança relevantes na versão atual.

2 Indicações básicas de segurança

Para assinalar partes do texto, são colocados pictogramas da forma a seguir descrita. Tenha em atenção estas indicações e proceda, nestes casos, com muito cuidado. Transmita ainda todas as indicações de segurança de trabalho a todos os utilizadores ou ao pessoal técnico!



AVISO!

Esta informação indica uma situação potencialmente perigosa, podendo resultar em morte ou lesões corporais graves.



CUIDADO!

Esta informação indica uma situação potencialmente perigosa, podendo resultar em lesões insignificantes ou ligeiras e/ou danos no equipamento.

**Informação!**

Esta informação está directamente relacionada com a descrição de uma função ou de uma etapa da operação.

Ler o manual de instruções com atenção!

Prestar atenção às indicações de segurança em anexo!

Cumprir os regulamentos de segurança específicos de cada país!

**AVISO!****Leia todas as instruções de segurança e recomendações.**

O incumprimento das indicações de segurança e instruções adiante mencionadas podem provocar choque elétrico, incêndio e/ou lesões graves.

Por isso:

- Guarde todas as instruções de segurança e recomendações para futura consulta.

**AVISO!****Existe o perigo de ferimentos devido a estilhaços de cort**

Existe o perigo de ferimentos em caso de aplicação incorreta ou utilização de ferramentas e aparelhos de pressão gastos ou danificados devido à projecção de lascas.

Por isso:

- As ferramentas e os aparelhos de pressão deverão ser utilizados apenas por um profissional.
- Deve-se ter em atenção a manutenção e os intervalos de manutenção.
- Antes de cada utilização verifique as ferramentas e os aparelhos de pressão relativamente a fendas e outros sinais de desgaste.
- Eliminar imediatamente ou não voltar a utilizar as ferramentas e os aparelhos de pressão com fendas ou outros sinais de desgaste.
- Utilize as ferramentas e os aparelhos de pressão apenas em condições técnicas perfeitas.
- Após uma má aplicação, não voltar a utilizar a ferramenta e o aparelho de pressão até serem verificados por um profissional especializado autorizado.

**CUIDADO!****Danos e falhas de funcionamento da ferramenta e do aparelho de pressão devido a má utilização.**

Por isso:

- Não utilizar ferramentas de pressão danificadas, mas sim substituí-las imediatamente.
- Utilizar malas próprias para o transporte e armazenamento e manter as ferramentas e os aparelhos de pressão num local seco.
- Os danos imediatos devem ser verificados por um profissional especializado autorizado.
- Deverão ter em atenção as instruções de segurança sobre os meios de limpeza e corrosão utilizados.

**Informação!**

Receba as instruções de processamento e montagem para peças de ligação e tubagem dos documentos do fornecedor do sistema.



3 Explicação de conceitos

V	Volt
A	Ampere
Hz	Hertz
W	Watt
kW	Quilowatt
g	Gramas
kg	Quilograma
Bj	Ano de fabrico

Ah	Ampere-hora
db(A)	Decibel (Pressão acústica)
bar	Bar
°C	Graus Celsius
kN	Quilonewton
a.c.	Corrente alternada
d.c.	Corrente contínua
F	Potência

Ø	Diâmetro
h	Hora
min	Minuto
s	Segundo
m/s ²	Metro por segundo ao quadrado (Aceleração)
Nr	Número

4 Símbolos no aparelho e indicações na placa de características

Símbolo	Significado
	Aviso de estilhaços
	Autocolante de manutenção; Indica a próxima manutenção.

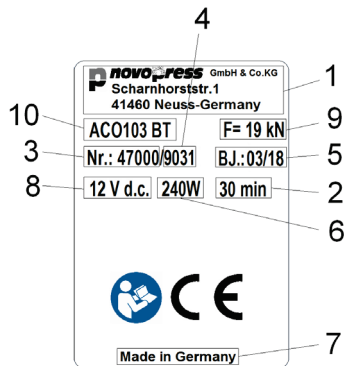

Indicações na placa de características





1	Logótipo do fabricante com endereço
2	Tempo de serviço ininterrupto permitido
3	N.º do artigo
4	N.º de série
5	Anos de fabrico em mm.aa

6	Consumo de energia
7	País de fabrico
8	Gama de tensão permitida em Volt
9	Força nominal
10	Designação de tipo do aparelho

Explicação dos pictogramas possíveis na placa de características

	Marca de verificação do Canadá e EUA
	Marca de verificação do Canadá e EUA
	Registro de produtos no domínio da união aduaneira

	Marca de verificação da Austrália
	Identificação CE da segurança do produto na Europa
	Ler manual de instruções

5 Material fornecido

Do material fornecido com a versão standard fazem parte:

ACO103 BT
Aparelho de pressão, incluindo o manual de instruções
Carregador incluindo instruções de utilização
Bateria 12 V d.c.
Instruções de segurança
Declaração de conformidade CE
Mala de transporte

Outros acessórios (p. ex. mordentes de pressão) podem fazer, opcionalmente, parte do fornecimento. Solicite a relação do material fornecido através do fornecedor do sistema.

6 Dados técnicos

Aparelho:	ACO103 BT
Tensão nominal / Bateria:	12 V d.c. (lões de lítio) / 1,5 Ah /3,0 Ah
Consumo de energia	240 W
Força nominal:	19 kN
Altura:	71 mm
Comprimento:	319 mm com bateria 1,5 Ah 345 mm com bateria 3,0 Ah
Largura:	98 mm
Peso líquido:	1,6 kg (sem bateria)
Área de pressão:	Material sintético: até 40 mm Ø Metal: até 35 mm Ø
Nível sonoro máx.	86,5 db(A) ¹⁾
Nível de pressão sonora para o utilizador:	75,5 db(A) ¹⁾
Valor de vibração:	<2,5 m/s ² ²⁾
Tipo de proteção:	IP20
Âmbito de temperatura em funcionamento:	-10°C a +50°C

1) Incerteza de medição 3 db(A)

2) Incerteza de medição 1,5 m/s²



Informação!

Usar tampões para os ouvidos.

O valor de emissão de vibrações indicado foi medido após um procedimento de teste normalizado e pode ser utilizado para a comparação com outros aparelhos.

O valor de emissão de vibrações pode também ser utilizado numa avaliação preliminar da exposição.

Atenção: O valor de emissão de vibrações pode distinguir-se do valor de referência durante a utilização real do aparelho, dependendo do modo como o aparelho é utilizado. Dependendo das condições de utilização reais (serviço intermitente) pode ser necessário determinar medidas de segurança para a proteção do operador.

Carregador

O modo de funcionamento e operação do carregador e das baterias pode ser consultado no manual de instruções do carregador, em anexo.

7 Breve descrição do aparelho de pressão

7.1 Sistema automático de pressão (imagem 1)

O aparelho possui um sistema automático de pressão. Este assegura sempre uma prensagem completa. O sistema automático de pressão liga-se somente após aprox. 1 segundo. Após o acionamento do sistema automático de pressão, o LED verde (2) apaga-se e o processo de prensagem efetua-se automaticamente. A prensagem pode ser interrompida apenas ao premir e manter o botão de alívio de pressão (5) premido. Após a operação de prensagem, o motor desliga-se automaticamente e o LED verde (2) acende-se novamente.

Se deixar o botão Start (1) solto antes de colocar o sistema automático de pressão, o êmbolo regressa ao seu ponto de partida no aparelho de pressão. A prensagem não foi efetuada. O processo de prensagem deve ser acionado do início.

7.2 Botão de alívio de pressão (Imagem 1)

O processo de prensagem pode ser interrompido ao premir e manter premido o botão de alívio de pressão (5). O êmbolo regressa assim ao seu ponto de partida no aparelho de pressão.

7.3 Iluminação do ponto de prensagem

Ao acionar o botão Start (1) o ponto de prensagem é iluminado por 1 LED (12). Se o aparelho de pressão não for utilizado durante um período prolongado, o aparelho e os LED desligam-se.

7.4 Interface sem fios (imagem 1)

O aparelho ACO103 BT possui uma interface sem fios.

Com a ajuda da interface sem fios e da aplicação NovoCheck, o ACO103 BT pode ser ligado a um dispositivo móvel, tal como um smartphone, um tablet, etc. (Android, IOS. Para mais informações, visite www.novopress.de). As funções seguintes estão disponíveis:

- ler o aparelho de pressão
- verificar o aparelho de pressão
- efetuar ajustes
- criar relatórios.

Para estabelecer uma ligação, o aparelho de pressão tem que estar operacional e a aplicação NovoCheck tem que estar instalada no dispositivo.

O aparelho de pressão pode agora ser ligado à aplicação NovoCheck. Para mais informações, visite www.novopress.de) Quando a ligação da interface sem fios for bem sucedida o LED azul ilumina-se (10).

O LED azul (10) desliga-se se não tiver sido estabelecida uma ligação até à primeira prensagem. Só será possível voltar a estabelecer a ligação se o aparelho de pressão tiver sido desligado. A bateria pode estar desligada.

Se não pretender estabelecer uma ligação, prima novamente o botão Start (1) e efetue a prensagem.

7.5 Bateria



Informação!

As baterias não vêm carregadas de fábrica.

Por isso:

- Antes da primeira colocação em funcionamento, carregar as baterias.



Informação!

Temperaturas limitadas para a capacidade de carga e armazenamento das baterias.

Por isso:

- O manual de instruções do carregador deve ser tido em atenção!

Retirar bateria (imagem 2)

Pressionar os dois botões desbloqueadores (A) (1) e, em seguida, retirar a bateria (2).

Instalar bateria (imagem 3)

Inserir a bateria no aparelho, como se vê na figura, até ficar engatada.

Indicação de estado da bateria (imagem 1)

Os 3 LEDs verdes (4) exibem o estado de carga da bateria. O número de LEDs acesos indica o estado de carga. Quando o LED (2) fica intermitente, a bateria está vazia e não é possível mais nenhuma deslocação.



Informação!

O aparelho de pressão ACO103 BT só deve operar com baterias de íon-lítio de 12 V. A bateria de 12 V só deve ser usada em aparelhos de pressão adequados para o efeito.

Comportamento do aparelho de pressão com a bateria descarregada:

No início de uma prensagem é verificado se o carregamento da bateria é suficiente para terminar a prensagem. Se este não for o caso, o aparelho não liga. O LED verde (2) fica intermitente.

Se o LED verde (2) piscar após uma prensagem, esta foi efetuada corretamente. Após da prensagem seguinte, a bateria tem de ser recarregada.

7.6 Modo de poupança de energia

Se o aparelho de pressão não for utilizado durante um período prolongado, o aparelho e desliga-se. Não acende qualquer LED. Para ativar o aparelho de pressão prima levemente o botão Start (1).

8 Colocação em funcionamento e operação

8.1 Preparar o ACO102



CUIDADO!

Perigo de esmagamento dos dedos ao operar o aparelho sem mordente de prensagem. (Imagem 4)

Quando não estiver inserido qualquer mordente de pressão, não coloque os dedos na área de perigo. Ao iniciar o aparelho, os dedos podem ser esmagados.

Por isso:

- Não operar o aparelho sem mordentes de pressão.
- Não colocar os dedos na zona de perigo.



Informação!

No caso de pernos de retenção introduzidos incorrectamente (8) o aparelho não entra em funcionamento. O LED verde pisca.



Informação!

O aparelho de pressão não é adequado para o funcionamento contínuo. Após 30 minutos de funcionamento ininterrupto deve ser efetuada uma pequena pausa de pelo menos 15 minutos, para que o aparelho possa arrefecer.

- Instalar o mordente de pressão no aparelho de pressão como exibido nas imagens 5 a 7.

8.2 Significado da indicação LED

Indicação LED	Estado ou causa	Medida
Todos os LEDs desligados.	O aparelho está desligado.	Acionar levemente o botão Start (1) (consultar capítulo 7.6).
O LED verde (2) ilumina-se.	Operacional	
LED verde (2) desligado (enquanto o processo de prensagem está a decorrer).	Sistema automático de pressão está ligado; O aparelho termina o processo de prensagem automaticamente.	
O LED verde (2) fica intermitente.	Carregamento insuficiente da bateria!	Carregar ou substituir a bateria.
LED verde (2) pisca.	O perno de retenção não está fechado correctamente.	Introduzir perno de fixação ou verificar o perno de fixação e os cilindros.
LED verde (2) pisca. (o aparelho de pressão desloca-se automaticamente para a posição de partida).	O perno de retenção soltou-se!	Introduzir perno de fixação ou verificar o perno de fixação e os cilindros. NOTA! Se eventualmente a prensagem não for concluída por completo, verifique o processo e, se necessário, repita.
LEDs verdes (4)	Indicação de carga da bateria	
O LED azul (10) fica intermitente.	O aparelho de pressão está pronto a ser ligado.	O aparelho de pressão pode ser ligado à aplicação NovoCheck.
O LED azul (10) ilumina-se.	O aparelho está ligado à aplicação NovoCheck.	
O LED vermelho (3) pisca.	Aparelho fora do âmbito de temperatura	O aparelho funciona apenas dentro do intervalo de temperaturas de -10 a +50°C. Se o LED vermelho pisca, o aparelho deve ser transportado para um ambiente mais quente/frio. O aparelho pode ser aquecido sem carga e colocado na temperatura de funcionamento. Se o aparelho estiver demasiado quente, deve ser arrefecido através de uma pausa.
LED vermelho (3) ilumina-se.	Erro do aparelho	Acionar botão Start (1). Se não resultar, o aparelho de pressão está avariado. Enviar o aparelho para uma oficina especializada. NOTA! Se eventualmente a prensagem não for concluída por completo, verifique o processo e, se necessário, repita.
Os LEDs vermelho (3) e verde (2) piscam alternadamente	Intervalo de manutenção alcançado	Entregar aparelho de pressão para manutenção.

8.3 Prensagem

	<p>CUIDADO! Perigo de esmagamento!</p> <p>Existe o perigo de esmagamento dos dedos e das mãos. Por isso:</p> <ul style="list-style-type: none"> – Não manter partes do corpo nem objetos estranhos entre os mordentes de pressão durante a operação. – Não reter a alavanca do mordente de pressão com as mãos durante a operação.
---	--

	<p>CUIDADO! Não colocar os dedos na área de perigo, quando não está inserido qualquer mordente de pressão. (Imagem 4.)</p> <p>Os dedos podem ser esmagados. Por isso:</p> <ul style="list-style-type: none"> – Não operar o aparelho sem mordentes de pressão. – Não colocar os dedos na zona de perigo.
---	--

	<p>Informação!</p> <p>No caso de pernos de retenção introduzidos incorrectamente (8) o aparelho não entra em funcionamento. O LED verde (2) pisca.</p>
---	---

	<p>Informação!</p> <p>É indispensável que tenha em atenção o manual de instruções das ferramentas de pressão!</p>
---	--

1. Verifique se a largura nominal dos acessórios de prensagem coincide com a largura nominal do mordente de pressão.
2. Para colocação do mordente de pressão, seguir as indicações do fabricante do sistema. (Imagem 8)

	<p>Informação!</p> <p>Certifique-se de que, durante a operação de prensagem, o mordente de pressão está bem fechado. (Imagem 9)</p>
---	---

	<p>Informação!</p> <p>Se o aparelho de pressão estiver desligado, prima o botão Start (1) brevemente para ativar o aparelho de pressão. Prima o botão Start novamente para efetuar a prensagem.</p>
---	---

3. Acionar o botão Start para iniciar.
4. Após a prensagem concluída:
 - soltar o acessório de prensagem do mordente de pressão (Imagem 10).

9 Limpeza, manutenção e reparação

	<p>CUIDADO! Perigo de ferimento ao limpar ou reparar devido ao acionamento não intencional do conjuntor.</p> <p>Por isso:</p> <ul style="list-style-type: none"> – Seguir as indicações de segurança e retirar sempre a bateria antes dos trabalhos de limpeza, manutenção ou reparação.
---	--

Endereços dos pontos de assistência técnica

Novopress GmbH & Co. KG
Scharnhorststr. 1
41460 Neuss
Alemanha

Consultar os endereços das oficinas autorizadas da Novopress ou em www.novopress.de.

Intervalos de manutenção

Os trabalhos de manutenção e reparação devem ser efetuados apenas pela Novopress ou por uma oficina NOVOPRESS autorizada.



Informação!

No aparelho de pressão é indicada a próxima manutenção.
Esta manutenção deve ser efetuada pelo menos a cada 2 anos ou o mais tardar quando esta é sinalizada com a indicação LED (consultar capítulo 8.2 Significado da indicação LED).

Regularmente (antes da sua utilização, no início do dia de trabalho) ou em caso de sujidade (Imagem 11)

Verificar a existência de danos, fendas no material e outros sinais de desgaste detetáveis exteriormente. Se existirem avarias, o aparelho não deve ser utilizado, mas sim reparado.

Semestralmente

O aparelho deve ser verificado por um técnico eletricitista ou por uma oficina da Novopress autorizada.

Anualmente para obter extensão de garantia por 1 ano (consultar o capítulo 11 Garantia)

Verificar e efetuar a manutenção do aparelho de pressão na Novopress ou numa oficina Novopress.

10 Eliminação



CUIDADO!

Perigo para o lençol freático O aparelho contém óleo hidráulico.

Os óleos hidráulicos representam um perigo para o lençol freático. A sua descarga descontrolada ou eliminação incorreta são punidas por lei.

Por isso:

- Eliminar o aparelho respeitando as normas ambientais.

Para a eliminação de baterias e carregadores tenha em atenção as indicações do manual de instruções em anexo para o carregador.

O produto não pode ser eliminado juntamente com os resíduos normais.

A Novopress recomenda que a eliminação seja efetuada por empresas especializadas autorizadas.

Alternativamente, o aparelho antigo pode ser diretamente enviado à Novopress (ou a uma oficina especializada) com vista a uma adequada gestão de resíduos.

11 Garantia legal e voluntária

A empresa Novopress concede a garantia de 24 meses aos seus aparelhos e ferramentas de pressão. O prazo da garantia inicia-se sempre na altura da entrega e, em caso de dúvida, é comprovada pela apresentação dos documentos da compra.

Dentro do prazo da garantia, esta abrange a eliminação de todos os danos ou falhas ocorridos atribuíveis a defeitos do material ou de fabrico.

Não são abrangidos pela garantia:

- Danos que ocorram devido a uma utilização incorreta ou a uma manutenção insuficiente.
- Danos que ocorram devido a uma utilização dos mordentes de pressão não autorizada pela Novopress para este aparelho de pressão.
- Danos que ocorram devido à prensagem de tubos rígidos ou acessórios inadequados.

A garantia da Novopress é válida para as peças sujeitas a desgaste apenas durante o tempo de vida útil previsto.

Os benefícios de garantia não devem ser pagos. No entanto, os custos de transporte de ida e volta são suportados pelo utilizador.

As reclamações só serão aceites, se o aparelho for enviado, sem ser desmontado, à Novopress ou a uma oficina autorizada da Novopress.

Uma reparação ou uma substituição do aparelho dentro da duração da garantia não conferem o direito a um prolongamento do prazo de garantia. A reparação ou a substituição só podem ser efetuadas por peças novas, cuja função corresponda à das peças antigas. Cada peça defeituosa e substituída passa a ser propriedade do fabricante.

Extensão de garantia após a expiração do prazo legal da mesma

Garantimos que para o período após o prazo legal da garantia concedemos, voluntariamente, uma extensão da garantia da forma que se segue.

Extensão da garantia por 1 ano para novos aparelhos de pressão, mordentes intermédios e anéis de prensagem

A Novopress garante uma extensão de um ano da garantia, para todos os aparelhos de pressão, mordentes intermédios e anéis de prensagem novos, se forem mantidos durante 12 meses por profissionais especializados autorizados da Novopress. A manutenção é paga. Informe-se sobre os custos junto da Novopress ou de uma oficina autorizada da Novopress.

Extensão de garantia por 3 anos para os novos mordentes de prensagem

A Novopress garante uma extensão de três anos da garantia, para todos os mordentes de prensagem, de substituição e entradas de prensagem novos, se forem mantidos durante 12 meses por profissionais especializados autorizados da Novopress. A manutenção é debitada. Informe-se sobre os custos junto da Novopress ou de uma oficina autorizada da Novopress.

Garantia da reparação

Após o fim do período da garantia dos novos produtos, no caso de uma reparação ter sido efetuada depois da garantia para reparação e peças de substituição, a Novopress garante:

- 6 meses de garantia para peças sobresselentes.
- 12 meses de garantia para módulos de substituição.
- 12 meses de garantia para aparelhos de pressão de substituição.

12 Declaração de conformidade UE

Declaração de conformidade UE e lista sobre as diretivas respeitadas e as normas aplicadas: consultar apêndice declaração de conformidade UE.

ACO103 BT

DA Dansk

DA

Oversættelse af den originale betjeningsvejledning

Indholdsfortegnelse

1	Tilsigtet anvendelse.....	101
2	Grundlæggende sikkerhedsanvisninger.....	101
3	Begrebsforklaring	103
4	Symboler på apparatet og oplysninger på typeskiltet	103
5	Leveringsomfang	104
6	Tekniske data	104
7	En kort oversigt over klemapparatet.....	105
8	Idriftsættelse og drift.....	106
9	Rengøring, vedligeholdelse og reparation	108
10	Bortskaffelse.....	109
11	Reklamationsret og garanti	109
12	EU-overensstemmelseserklæring	110

1 Tilsigtet anvendelse

Klemapparatet er udelukkende dimensioneret til anvendelse med klemtænger, der fremstilles af Novopress, og som Novopress sammen med systemleverandøren har godkendt som egnet. Yderligere oplysninger fås hos systemleverandøren eller Novopress.

Apparaterne og klemtængerne er udelukkende beregnet til klemning af rør og fittings, som de tilhørende klemtænger er beregnet til.

En anden eller afvigende anvendelse er i strid med den tilsigtede anvendelse.

Al arbejde med dette værktøj, der ikke følger anvisningerne for tilsigtet anvendelse, kan føre til skader på maskinen, tilbehøret og rørledningen. Dette kan medføre utætheder og/eller kvæstelser.

For skader

- forårsaget af uegnede klemapparater, for eksempel klemværktøj af anden producent, eller
- ved anvendelse, der udføres i modstrid med den tilsigtede anvendelse,

hæfter Novopress ikke.

Tilsigtet anvendelse omfatter også, at betjeningsvejledningen samt forskrifterne for eftersyn, service og generelle gældende sikkerhedsbestemmelser overholdes.

2 Grundlæggende sikkerhedsanvisninger

Der anvendes følgende piktogrammer til markering af tekstpassager. Overhold disse henvisninger, og vær ekstra påpasselig i disse tilfælde. Sørg for, at arbejdssikkerhedsanvisningerne er til rådighed for andre brugere eller personalet.



ADVARSEL!

Denne information henviser til en mulig situation, der kan være livsfarlig eller have alvorlige kvæstelser til følge.



PAS PÅ!

Denne information henviser til en mulig farlig situation, der kan føre til ubetydelige eller lette personskader og/eller tingskader.



Information!

Disse oplysninger henviser direkte til beskrivelsen af en funktion eller et betjeningsforløb.

Læs betjeningsvejledningen omhyggeligt!
Overhold de vedlagte sikkerhedshenvisninger!
Nationale sikkerhedsforskrifter skal overholdes!

 	<p>ADVARSEL! Læs alle sikkerhedshenvisninger samt øvrige anvisninger!</p> <p>Overholdes nedenstående henvisninger ikke korrekt, kan det forårsage stød, brand og/eller alvorlige kvæstelser.</p> <p>Derfor:</p> <ul style="list-style-type: none"> – Opbevar alle sikkerhedsinstruktioner og anvisninger til fremover.
	<p>ADVARSEL! Fare for kvæstelser på grund af omkringflyvende brudst</p> <p>Ved forkert anvendelse eller brug af slidt eller beskadiget klemværktøj og klemapparater er der risiko for skader på grund af brudstykker, der flyver væk.</p> <p>Derfor:</p> <ul style="list-style-type: none"> – Klemværktøjet og klemapparaterne må kun anvendes af et fagudlært personale. – Service og serviceintervaller skal altid overholdes.. – Før brug skal klemværktøjet og klemapparaterne kontrolleres for revner og andre tegn på slitage. – Klemværktøj og klemapparater med materialerevner eller andre tegn på slitage skal straks kasseres og ikke anvendes mere. – Klemværktøjet og klemapparaterne må kun anvendes i teknisk upåklagelig tilstand. – Efter en forkert anvendelse må klemværktøjet og klemapparatet ikke længere anvendes og skal kontrolleres af et autoriseret fagværksted.
	<p>PAS PÅ! Beskadigelser og fejlfunktioner ved ukorrekt omgang med klemværktøjet og klemapparatet</p> <p>Derfor:</p> <ul style="list-style-type: none"> – Slidte presseværktøjer må ikke længere anvendes, men skal udskiftes med det samme. – Ved transport og opbevaring anvendes en transportkasse, og klemværktøjet og klemapparatet skal opbevares i et tørt lokale. – Skader skal kontrolleres med det samme på et autoriseret værksted. – Overhold sikkerhedshenvisningerne for de anvendte rengørings- og korrosionsbeskyttelsesmidler.
	<p>Information!</p> <p>Læs forarbejdnings- og værktøjsforskrifterne for fitting og rør i systemleverandørens dokumentation.</p>



3 Begrebsforklaring

V	Volt
A	Ampere
Hz	Hertz
W	Watt
kW	Kilowatt
g	Gram
kg	Kilogram
Bj	Byggeår

Ah	Amperetime
db(A)	Decibel (lydtryk)
bar	Bar
°C	Grader Celsius
kN	Kilonewton
a.c.	Vekselspænding
d.c.	Jævnspænding
F	Kraft

Ø	Diameter
h	Time
min	Minut
s	Sekund
m/s ²	Meter pr. sekundkvadrat (acceleration)
Nr	Nummer

4 Symboler på apparatet og oplysninger på typeskiltet





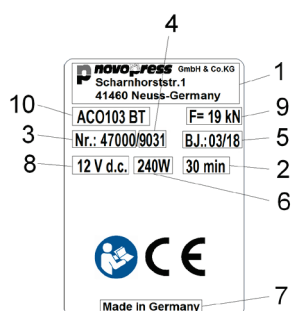

Symbol	Betydning
	Advarer mod vækflyvende brudstykker
	Eftersynsmærkat; angiver det næste eftersyn.

Oplysninger på typeskiltet



1	Fabrikantlogo med adresse	6	Effektforbrug
2	zul. Uafbrudt driftstid	7	Produktionsland
3	Bestil.-nr.	8	Tilladt spændingsområde i Volt
4	Serie-nr.	9	Nominel kraft
5	Byggeår i mm.åå	10	Apparatets typebetegnelse

Forklaring på eventuelle piktogrammer på typeskiltet

	Typegodkendelsesmærke Canada og USA		Typegodkendelsesmærke Australien
	Typegodkendelsesmærke Canada og USA		CE-mærke produktsikkerhed i Europa
	Registrering af produkter inden for toldunionen		Læs driftsvejledningen

5 Leveringsomfang

Standardudstyrets leveringsomfang indeholder:

ACO103 BT
Klemapparat inkl. driftsvejledning
Oplader inkl. driftsvejledning
Batteri 12 V d.c.
Sikkerhedshenvisninger
EU-overensstemmelseserklæring
Transportkuffert

Ekstra tilbehør (f.eks. klemtænger) vedlægges efter bestilling. Få oplyst omfanget af systemleverandøren.

6 Tekniske data

Apparat:	ACO103 BT
Nom. spænding / batteri:	12 V d.c. (lithium-ioner) / 1,5 Ah / 3,0 Ah
Effektforbrug	240 W
Nominel kraft:	19 kN
Højde:	71 mm
Længde:	319 mm med batteri 1,5 Ah 345 mm med batteri 3,0 Ah
Bredde:	98 mm
Nettovægt:	1,6 kg (uden batteri)
Klemmeområde:	Plastik til 40 mm Ø Metal: til 35 mm Ø
Lydeffektniveau maks.:	86,5 db(A) ¹⁾
Lydtryksniveau ved brugerens øre:	75,5 db(A) ¹⁾
Vibrationsværdi:	<2,5 m/s ² ²⁾
Kapsling:	IP20
Temperaturområde under drift:	-10°C til +50°C

1) Måleusikkerhed 3 db(A)

2) Måleusikkerhed 1,5 m/s²



Information!

Bær høreværn.

Den anførte svingningsemissionsværdi blev målt med en normeret metode og kan anvendes til en sammenligning med et andet apparat.

Den anførte svingningsemissionsværdi kan også anvendes til et indledende skøn over en afbrydelse.

NB: Der kan være en forskel i svingningsemissionsværdien for det reelle apparatbrug og den anførte værdi, afhængigt af, hvordan apparatet anvendes. Det kan være nødvendigt at fastlægge sikkerhedsforanstaltninger for betjeningspersonalet afhængigt af de faktiske anvendelsesbetingelser (afbrudt drift).

Ladeapparat

Funktionsmåde og betjening af ladeapparat og batterier fremgår af ladeapparatets vedlagte betjeningsvejledning.

7 En kort oversigt over klemapparatet

7.1 Klemautomatik (billede 1)

Apparatet har en klemautomatik. Denne sikrer hele tiden en gennemført klemning. Klemautomatikken starter først efter ca. 1 sekund. Efter udløsning af klemautomatikken slukker den grønne LED lampe (2), og klemningen forløber automatisk. Nu kan klemningen kun afbrydes ved at trykke på aflastningsknappen (5) og holde den nede. Efter endt klemning slukkes motoren automatisk, og den grønne LED lampe (2) lyser igen.

Slippes startknappen (1), inden klemautomatikken sætter i gang, kører stemplet i klemapparatet tilbage til udgangspositionen. Klemningen bliver ikke gennemført. Klemningen skal igen udløses.

7.2 Aflastningsknap (billede 1)

Klemningen altid afbrydes ved at trykke på aflastningsknappen (5) og holde den nede. Stemplet i klemapparatet kører derved tilbage til udgangspositionen.

7.3 Pressepunktbelysning

Ved at trykke på startknappen (1) bliver pressepunktet belyst af 1 LED (12). Anvendes presseapparatet ikke i længere tid, slukkes apparatet og LED.

7.4 Radiogrænseflade (Bild 1)

Apparatet ACO103 BT har en radiogrænseflade.

Ved hjælp af radiogrænsefladen og NovoCheckApp'en kan ACO103 BT forbindes med en mobil slutenhed, så som smartphone, tablet osv. (Android, IOS. Yderligere informationer på www.novopress.de). Følgende funktioner er mulige:

- Udlæs presseapparat
- Kontrollér presseapparat
- Udførelse af indstillinger
- Oprettelse af protokoller for byggepladsen.



En forbindelse oprettes, når presseapparatet er klar til brug og NovoCheck app'en er installeret på slutenheden.

Presseapparatet kan derefter forbindes med Novocheck app'en. (Informationer herom på www.novopress.de) Når radiogrænsefladens forbindelse er oprettet, lyser den blå LED (10).

Den blå LED (10) slukker, hvis der ikke blev oprettet en forbindelse inden den første presning. Der kan først oprettes en ny forbindelse, når presseapparatet er slukket. Batteriet skal muligvis tages ud.

Skal der ikke oprettes en forbindelse, skal start-knappen (1) trykkes ind igen, og presningen udføres.

7.5 Batteri

	Information! Batterierne er ikke opladede fra fabrikken. Derfor: – Batterierne skal oplades inden ibrugtagning.
	Information! Temperaturerne kan begrænse batteriernes opladningsevne og opbevaring. Derfor: – Overhold altid ladeapparatets betjeningsvejledning!

Tag batteriet ud (billede 2)

Tryk begge låseknapper på batteriet ind (1), og træk herefter batteriet ud (2).

Sæt batteriet i (billede 3)

Skub batteriet ind i apparatet, indtil batteriet går i hak, se billedet.

Batteri opladningsniveau (billede 1)

De 3 grønne LED'er (4) indikerer batteriets opladningstilstand. Antallet af lysende LED'er angiver opladningsniveauet. Blinker LED'en (2), er batteriet tomt og kan ikke længere anvendes.



Information!

Klemapparatet ACO103 BT må kun betjenes med 12 V- Li-Ion batterier. 12 V batteriet må kun anvendes i egnede klemapparater.

Når klemapparatets batteri er afladet:

Kontroller før klemningen, om batteriet er tilstrækkeligt opladet til at kunne afslutte klemningen. Er dette ikke tilfældet, starter apparatet ikke. Den grønne LED (2) blinker.

Blinker den grønne LED (2) efter en klemning, skal klemningen udføres endnu en gang for at sikre resultatet. Dog skal batteriet oplades inden næste klemning.

7.6 Energisparemodus

Bruges klemapparatet ikke i længere tid, slås apparatet fra. LED lampen lyser ikke mere. Aktivér klemapparatet ved at trykke et kort øjeblik på startknappen (1).

8 Idriftsættelse og drift

8.1 Klargør ACO102



PAS PÅ!

Fare for kvæstelser af fingre, hvis apparatet drives uden klemtang. (Billede 4)

Hvis der ikke er indsat en klemtang, kan fingrene være i fare. Fingrene kan komme i klemme under apparatets opstart.

Derfor:

- Apparatet må ikke drives uden klemtænger.
- Hold ikke fingrene i fareområdet.



Information!

Er sammenspændingsbolten (8) ikke skubbet helt ind, starter apparatet ikke. Den grønne LED blinker.



Information!

Klemapparatet er ikke egnet til varig drift. Efter 30 minutters uafbrudt drift skal der indlægges en pause på mindst 15 minutter, så apparatet kan køle af.

- Klemtangen indsættes i klemapparatet som vist på billederne 5 til 7.

8.2 LED lampens indikationer

LED-display	Tilstand eller årsag	Foranstaltning
Alle LED'er er slukkede.	Apparatet er slået fra.	Tryk et kort øjeblik på startknappen (1) (se kapitel 7.6).
Grøn LED (2) lyser.	Klar til drift	
Grøn LED (2) er slukket (klemning er i gang)	Klemautomatikken er tændt; apparatet slutter automatisk klemningen.	
Grøn LED (2) blinker.	Batteriniveauet er for lavt!	Oplad batteriet eller udskift det.
Grøn LED (2) blinker.	Bolten er ikke korrekt skruet i.	Sæt sammenspændingsbolten i eller kontroller bolten samt cylinderen.
Grøn LED (2) blinker. (Klemapparat kører automatisk tilbage til udgangspositionen).	Sammenspændingsbolten er løsnet!	Sæt sammenspændingsbolten i eller kontroller bolten samt cylinderen. OBS! Klemningen blev eventuelt ikke fuldført. Undersøg dette og gentag processen hvis nødvendigt.
Grønne LED'er (4)	Visning af batteriniveauet	
Den blå LED (10) blinker.	Klemapparatet er klar til at oprette en forbindelse.	Klemapparatet kan derefter forbindes med Novocheck appen.
Den blå LED (10) lyser.	Klemapparatet er forbundet med Novocheck appen	
Rød LED (3) blinker	Apparatet er uden for temperaturområdet	Apparatet fungerer kun inden for et temperaturområde på -10 til +50°C. Blinker den røde LED, skal apparatet placeres i et varmere/køligere område. Apparatet kan varmes op af tomgange og varmes op til driftstemperaturen. Er apparatet for varmt, skal det køle af ved hjælp af en pause.
Rød LED (3) lyser.	Maskinfejl	Tryk på startknappen (1). Hvis klemapparatet ikke tændes, er det defekt. Indsend klemapparatet til et værksted. OBS! Klemningen blev eventuelt ikke fuldført. Undersøg årsagen hertil, og gentag klemningen efter behov.
Rød (3) og grøn (2) LED blinker skiftevis	Tid til serviceeftersyn	Klemapparatet skal afleveres til service.

8.3 Klemning

	<p>PAS PÅ! Risiko for kvæstelser!</p> <p>Der er risiko for, at fingre og hænder knuses. Derfor:</p> <ul style="list-style-type: none"> – Hold ikke legemsdele eller fremmedlegemer ind mellem klemtængerne under klemningen. – Hold ikke fast i stængerne med hænderne under klemningen.
---	--

	<p>PAS PÅ! Hold ikke fingrene i fareområdet, når der ikke er sat en klemtang i. (Billede 4)</p> <p>Fingre kan blive kvæstet. Derfor:</p> <ul style="list-style-type: none"> – Apparatet må ikke drives uden klemtænger. – Hold ikke fingrene i fareområdet.
---	---

	<p>Information!</p> <p>Er sammenspændingsbolten (8) ikke skubbet helt ind, starter apparatet ikke. Den grønne LED (2) blinker.</p>
---	---

	<p>Information!</p> <p>Overhold ubetinget betjeningsvejledningen for klemværktøjerne!</p>
---	--

1. Kontroller, om klemfittingernes nom. diameter svarer til klemtangens nom. diameter.
2. Ved monteringen af klemtangen skal systemproducentens henvisninger overholdes. (Billede 8)

	<p>Information! Efter afsluttet klemning skal det sikres, at klemtangen er fuldstændig lukket. (Billede 9)</p>
---	---

	<p>Information! Er klemapparatet slået fra, skal der trykkes et øjeblik på startknappen (1) for at aktivere klemapparatet. For at starte klemningen skal der igen trykkes på startknappen.</p>
---	---

3. For at starte skal der trykkes på starttasten.
4. Efter udført klemning:
 - Løsn derefter klemtangen fra klemfittingen (billede 10).

9 Rengøring, vedligeholdelse og reparation

	<p>PAS PÅ! Fare for personskade under rengøring eller reparation ved ikke tilsigtet betjening af startknappen.</p> <p>Derfor:</p> <ul style="list-style-type: none"> – Før rengørings-, vedligeholdelses- eller reparationsarbejde skal sikkerhedshenvisningerne læses, og batteriet skal altid trækkes ud.
---	---

Serviceadresser

Novopress GmbH & Co. KG
Scharnhorststr. 1
41460 Neuss
Tyskland

Adresserne på autoriserede fagværksteder oplyses hos Novopress eller findes på www.novopress.de.

Serviceintervaller

Reparationer og vedligeholdelsesarbejder må kun udføres af Novopress eller af autoriserede NOVOPRESS værksteder.



Information!

Den næste anbefalede servicetid ses på klemapparatet.

Servicen skal udføres mindst hver 2. år eller senest når LED-displayet angiver dette (se kapitel 8.2 LED lampens indikationer).

Regelmæssigt (før anvendelse, ved arbejdsdagens begyndelse) eller ved tilsmudsning (billede 11)

Undersøg apparatet for synlige ydre beskadigelser, revner i materialet og andre tegn på slidtage. Foreligger der mangler, må apparatet ikke længere anvendes, men skal repareres.

Halvårligt

Apparatet skal kontrolleres af en elektriker eller i et Novopress-værksted.

Årligt for at opnå en 1 års tillægsgaranti (se kapitel 11 Garanti)

Kontroller og få serviceret klemapparatet hos Novopress eller i et Novopress-værksted.

10 Bortskaffelse



PAS PÅ!

Fare for grundvandet

Apparatet indeholder hydraulisk olie.

Hydraulisk olie udgør en fare for grundvandet. Ukontrolleret udslip eller ukorrekt bortskaffelse er strafbart.

Derfor:

- Apparatet skal bortskaffes miljøvenligt.

Ved en bortskaffelse af batterierne og ladeapparatet følges henvisningerne i ladeapparatets vedlagte betjeningsvejledning.

Produktet må ikke bortskaffes sammen med det almindelige affald.

Det anbefales, at bortskaffelsen udføres af et autoriseret firma.

Alternativt kan brugte apparat leveres direkte tilbage til Novopress (eller en fagværksted) med henblik på sagkyndig bortskaffelse.

11 Reklamationsret og garanti

Novopress yder den fulde lovpligtige garanti på 24 måneder på alle klemapparater. Garantiperioden begynder altid på tidspunktet for leveringen og skal i tvivlstilfælde dokumenteres med købskvitteringen.

Inden for denne periode omfatter reklamationsretten udbedring af samtlige opståede skader eller mangler på disse værktøjer, som skyldes materiale- eller produktionsfejl.

Følgende er ikke omfattet af garantien:

- Skader, som opstår som følge af ukorrekt anvendelse eller mangelfuld vedligeholdelse.
- Skader, som opstår som følge af anvendelse af produkter til klemapparaterne, som ikke er godkendt af Novopress.
- Skader, som opstår som følge af klemning af uegnede rør eller fittings.

Novopress yder kun garanti på sliddele i løbet af den forventede levetid.

Der skal ikke betales for ydelser som følge af garantikrav. Dog skal brugeren selv afholde omkostningerne ved fremsendelse og returnering.

Reklamationer accepteres kun, hvis apparatet - ikke demonteret - sendes til Novopress eller et Novopress-værksted.

En reparation eller ombytning af apparatet i garantiperioden forlænger ikke garantiperioden. Reparation eller ombytning sker kun med tilsvarende dele, hvis funktion modsvarer de gamle dele. Hver defekt og dermed udskiftet del er producentens ejendom..

Tillægsgaranti efter udløb af den lovpligtige garantiperiode

For tiden efter den lovpligtige garantiperiode yder vi frivilligt følgende tillægsgarantier.

1 års tillægsgaranti for nye klemapparater, mellemkæber og klemstroppe

Novopress yder en tillægsgaranti på et år på alle nye klemapparater, mellemkæber og klemstroppe, når de har været til service hos Novopress eller et af Novopress autoriseret værksted mindst en gang om året. Der påløber omkostninger ved servicen. Omkostningerne oplyses hos Novopress eller i et Novopress-værksted.

3 års tillægsgaranti på nye klemtænger

Novopress yder en tillægsgaranti på tre år på alle nye klemtænger, skiftebakker og klemindsatse, når de har været til service hos Novopress eller et af Novopress autoriseret værksted mindst en gang om året. Der påløber omkostninger ved servicen. Omkostningerne oplyses hos Novopress eller i et Novopress-værksted.

Garanti på reparationer

Når garantiperioden på nye produkter er udløbet, yder Novopress i tilfælde af en derefter følgende reparation følgende garanti på reparationen og reservedelene:

- 6 måneder på udskiftede reservedele.
- 12 måneder på udskiftede moduler.
- 12 måneders reklamationsret på udskiftede moduler.

12 EU-overensstemmelseserklæring

EU-overensstemmelseserklæring og liste over de overholdte direktiver og anvendte normer: se tillæg EU-overensstemmelseserklæring.

ACO103 BT

EL Ελληνικά

Μετάφραση των πρωτότυπων οδηγιών λειτουργίας

Περιεχόμενα

1	Προβλεπόμενη χρήση	111
2	Βασικές υποδείξεις ασφαλείας	111
3	Επεξήγηση όρων	113
4	Σύμβολα επάνω στη συσκευή και στοιχεία της πινακίδας τύπου.....	113
5	Πλαίσιο παράδοσης.....	114
6	Τεχνικά στοιχεία.....	114
7	Σύντομη περιγραφή συσκευής συμπίεσης	115
8	Έναρξη λειτουργίας και χρή	116
9	Καθαρισμός, συντήρηση, επισκευή.....	119
10	Απόρριψη	119
11	Εγγύηση	120
12	Δήλωση συμμόρφωσης ΕΚ.....	120

1 Προβλεπόμενη χρήση

Οι συσκευές συμπίεσης προορίζονται αποκλειστικά και μόνο για τη χρήση σιαγόνων συμπίεσης που κατασκευάζονται από τη Novopress, ή έχουν πιστοποιηθεί ως κατάλληλες από τη Novopress σε συμφωνία με τον κατασκευαστή του συστήματος. Για περισσότερες πληροφορίες απευθυνθείτε στον κατασκευαστή του συστήματος ή στη Novopress.

Οι συσκευές και οι σιαγόνες συμπίεσης χρησιμοποιούνται αποκλειστικά και μόνον για τη συμπίεση σωλήνων και μπουφών, για τους οποίους προβλέπονται αποκλειστικά οι αντίστοιχες σιαγόνες συμπίεσης.

Μία διαφορετική ή τροποποιημένη χρήση δεν θεωρείται προβλεπόμενη.

Όλες οι εργασίες μ' αυτό το εργαλείο που δεν ανταποκρίνονται στην προβλεπόμενη χρήση, μπορεί να οδηγήσουν σε φθορές στη συσκευή συμπίεσης, τον πρόσθετο εξοπλισμό και το σωλήνα. Οι συνέπειες μπορεί να είναι διαρροές ή/και τραυματισμοί.

Για τις ζημιές

- από τη χρήση ακατάλληλων εργαλείων συμπίεσης ή/και εργαλείων συμπίεσης άλλων κατασκευαστών ή
- από εφαρμογές που δεν περιλαμβάνονται στο πλαίσιο των προβλεπόμενων χρήσεων,

η Novopress δεν φέρει καμία ευθύνη.

Στο πλαίσιο της προβλεπόμενης χρήσης περιλαμβάνεται και η τήρηση των οδηγιών λειτουργίας, η τήρηση των προϋποθέσεων επιθεώρησης και συντήρησης, καθώς και η τήρηση όλων των υποδείξεων ασφαλείας στην νεότερη έκδοσή τους.

2 Βασικές υποδείξεις ασφαλείας

Για την επισήμανση αποσπασμάτων κειμένου χρησιμοποιούνται διάφορα σύμβολα ως εξής. Ακολουθήστε τις υποδείξεις και συμπεριφερθείτε σε αυτές τις περιπτώσεις με ιδιαίτερη προσοχή. Παραδώστε όλες τις υποδείξεις ασφαλείας για τις εργασίες και στους άλλους χρήστες ή το εξειδικευμένο προσωπικό!



ΠΡΟΕΙΔΟΠΟΙΗΣΗ!

Αυτή η πληροφορία επισημαίνει μία πιθανή επικίνδυνη κατάσταση, η οποία μπορεί να οδηγήσει σε θάνατο ή σοβαρούς τραυματισμούς.



ΠΡΟΣΟΧΗ!

Αυτή η πληροφορία επισημαίνει μία πιθανή επικίνδυνη κατάσταση, η οποία μπορεί να οδηγήσει σε ελαφρούς τραυματισμούς ή/και υλικές ζημιές.

**Πληροφορία!**

Αυτή η πληροφορία σχετίζεται άμεσα με την περιγραφή μίας λειτουργίας ή μίας διαδικασίας χειρισμού.

Διαβάστε προσεκτικά τις οδηγίες λειτουργίας!

Ακολουθήστε τις συνημμένες υποδείξεις ασφαλείας!

Τηρείτε τους κανονισμούς ασφαλείας που ισχύουν στη χώρα σας!

**ΠΡΟΕΙΔΟΠΟΙΗΣΗ!****Διαβάστε όλες τις υποδείξεις ασφαλείας και τις οδηγίες!**

Η μη τήρηση των υποδείξεων ασφαλείας και των οδηγιών ενδέχεται να προκαλέσει ηλεκτροπληξία, πυρκαγιά ή/και σοβαρούς τραυματισμούς.

Για τον λόγο αυτό:

- Φυλάξτε όλες τις υποδείξεις ασφαλείας και τις οδηγίες για μελλοντική χρήση.

**ΠΡΟΕΙΔΟΠΟΙΗΣΗ!****Κίνδυνος τραυματισμού από εκσφενδονιζόμενα θραύσματα**

Σε περίπτωση λανθασμένης εφαρμογής ή χρήσης ελαττωματικών ή φθαρμένων εργαλείων συμπίεσης και μηχανημάτων πίεσης υπάρχει κίνδυνος τραυματισμού από τα εκσφενδονιζόμενα θραύσματα.

Για το λόγο αυτό:

- Τα εργαλεία συμπίεσης και τα μηχανήματα πίεσης επιτρέπεται να χρησιμοποιούνται μόνο από εξειδικευμένο προσωπικό.
- Τηρείτε οπωσδήποτε τη συντήρηση και τα ενδιάμεσα διαστήματα συντήρησης.
- Ελέγχετε πριν από κάθε χρήση τα εργαλεία συμπίεσης και τα μηχανήματα πίεσης για τυχόν ρωγμές και σημάδια φθοράς.
- Ξεχωρίστε και μη χρησιμοποιείτε τα εργαλεία συμπίεσης και τα μηχανήματα πίεσης που φέρουν ρωγμές στο υλικό ή άλλα σημάδια φθοράς.
- Χρησιμοποιήστε τα εργαλεία συμπίεσης και τα μηχανήματα πίεσης μόνο εάν είναι σε άριστη κατάσταση.
- Μη χρησιμοποιείτε το εργαλείο συμπίεσης και το μηχανήματα πίεσης εάν το έχετε χρησιμοποιήσει με λανθασμένο τρόπο και δεν το έχει ελέγξει προηγουμένως ένα εξουσιοδοτημένο συνεργείο.

**ΠΡΟΣΟΧΗ!****Φθορές και λανθασμένη λειτουργία του εργαλείου συμπίεσης και του μηχανήματος πίεσης σε περίπτωση μη προβλεπόμενης χρήσης του.**

Για το λόγο αυτό:

- Μη χρησιμοποιείτε πλέον τα φθαρμένα εργαλεία συμπίεσης, αλλά αντικαταστήστε τα αμέσως.
- Για τη μεταφορά και την αποθήκευση χρησιμοποιήστε βαλίτσες μεταφοράς, φυλάξτε τα εργαλεία συμπίεσης και τα μηχανήματα πίεσης σε έναν στεγνό χώρο.
- Ζητήστε αμέσως από ένα εξουσιοδοτημένο συνεργείο της Novopress να ελέγξει τις φθορές.
- Λάβετε υπόψη σας τις υποδείξεις ασφαλείας των καθαριστικών και των αντιδιαβρωτικών που χρησιμοποιείτε.

**Πληροφορία!**

Οι υποδείξεις εργασίας και τοποθέτησης για μούφες ή σωλήνες περιέχονται στα έγγραφα του κατασκευαστή του συστήματος.



3 Επεξήγηση όρων

V	Βολτ
A	Αμπέρ
Hz	Χερτς
W	Βατ
kW	Κιλοβάτ
g	Γραμμάριο
kg	Χιλιόγραμμα
Bj	Έτος κατασκευής

Ah	Αμπερώρα
db(A)	Ντεσιμπέλ (ηχητική πίεση)
bar	Μπαρ
°C	Βαθμοί Κελσίου
kN	Κιλονιούτον
a.c.	Εναλλασσόμενη τάση
d.c.	Συνεχής τάση
F	Δύναμη

Ø	Διάμετρος
h	Ωρα
min	Λεπτό
s	Δευτερόλεπτο
m/s ²	Μέτρο ανά δευτερόλεπτο στο τετράγωνο (επιτάχυνση)
Nr	Αριθμός

4 Σύμβολα επάνω στη συσκευή και στοιχεία της πινακίδας τύπου

Σύμβολο	Σημασία
	Προειδοποίηση για εκσφενδονιζόμενα θραύσματα
	Αυτοκόλλητο συντήρησης στο οποίο αναγράφεται η επόμενη συντήρηση.

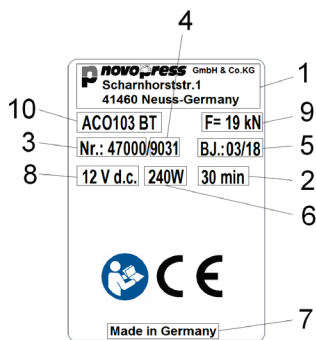

Στοιχεία στην πινακίδα τύπου





1	Λογότυπο κατασκευαστή με διεύθυνση
2	Επιτρ. αδιάκοπη διάρκεια λειτουργίας
3	Αρ. προϊόντος
4	Σειριακός αριθμός
5	Έτος κατασκευής σε μμ.εε

6	Λήψη ισχύος
7	Χώρα κατασκευής
8	Επιτρ. περιοχή τάσης σε Volt
9	Ονομαστική δύναμη
10	Περιγραφή τύπου της συσκευής

Επεξήγηση πιθανών συμβόλων στην πινακίδα τύπου

	Σήμα ελέγχου Καναδά και ΗΠΑ
	Σήμα ελέγχου Καναδά και ΗΠΑ
	Δήλωση προϊόντων στην περιοχή της τελωνειακής ένωσης

	Σήμα ελέγχου Αυστραλίας
	Σήμα CE για την ασφάλεια προϊόντος στην Ευρώπη
	Διαβάστε τις οδηγίες λειτουργίας

5 Πλαίσιο παράδοσης

Στο πλαίσιο παράδοσης του βασικού εξοπλισμού περιλαμβάνονται:

ACO103 BT
Εργαλείο συμπίεσης με οδηγίες λειτουργίας
Φορτιστής και οδηγίες χρήσης
Μπαταρία 12 V d.c.
Υποδείξεις ασφαλείας
Δήλωση συμμόρφωσης E.E.
Βαλίτσα μεταφοράς

Προαιρετικά διατίθεται και πρόσθετος εξοπλισμός (π.χ. σιαγόνες συμπίεσης). Ζητήστε από τον προμηθευτή του συστήματος το σχετικό πρόγραμμα.

6 Τεχνικά στοιχεία

Συσκευή:	ACO103 BT
Όνομαστική τάση / μπαταρία:	12 V d.c. (ιόντων λιθίου) / 1,5Ah / 3,0Ah
Λήψη ισχύος	240 W
Όνομαστική δύναμη:	19 kN
Ύψος:	71 mm
Μήκος:	319 mm με μπαταρία 1,5 Ah 345 mm με μπαταρία 3,0 Ah
Πλάτος:	98 mm
Καθαρό βάρος:	1,6 kg (χωρίς μπαταρία)
Περιοχή συμπίεσης:	Πλαστικό: έως 40 mm Ø Μέταλλο: έως 35 mm Ø
Στάθμη μέγ. ηχητικής απόδοσης	86,5 db(A) ¹⁾
Στάθμη ηχητικής πίεσης στο αυτί του χειριστή:	75,5 db(A) ¹⁾
Τιμή δονήσεων:	<2,5 m/s ² ²⁾
Βαθμός προστασίας:	IP20
Περιοχή θερμοκρασίας κατά τη λειτουργία:	-10°C έως +50°C

1) Απόκλιση μέτρησης 3 db(A)

2) Απόκλιση μέτρησης 1,5 m/s²



Πληροφορία!

Φορέστε ωτοασπίδες.

Η αναφερόμενη τιμή ταλαντώσεων μετρήθηκε με μία τυποποιημένη μέθοδο ελέγχου και μπορεί να χρησιμοποιηθεί στη σύγκριση με μία άλλη συσκευή.

Η αναφερόμενη τιμή ταλαντώσεων μπορεί να χρησιμοποιηθεί και για την προκαταρκτική εκτίμηση της έκθεσης στην ταλάντωση.

Προσοχή: Η τιμή ταλαντώσεων κατά τη χρήση της συσκευής μπορεί να αποκλίνει από την αναφερόμενη ονομαστική τιμή, ανάλογα με τον τρόπο χρήσης της συσκευής. Ανάλογα με τις πραγματικές συνθήκες χρήσης (έκθεση) μπορεί να απαιτείται η λήψη μέτρων για την προστασία του χειριστή.

Φορτιστής

Ο τρόπος λειτουργίας και ο χειρισμός του φορτιστή και των μπαταριών αναφέρονται στις οδηγίες λειτουργίας του φορτιστή.

7 Σύντομη περιγραφή συσκευής συμπίεσης

7.1 Αυτόματος μηχανισμός συμπίεσης (εικόνα 1)

Η συσκευή διαθέτει έναν αυτόματο μηχανισμό συμπίεσης. Αυτός ο μηχανισμός εξασφαλίζει την πλήρη και ολοκληρωμένη συμπίεση. Ο μηχανισμός συμπίεσης ενεργοποιείται μετά από 1 περίπου δευτερόλεπτο. Μετά την ενεργοποίηση του αυτόματου μηχανισμού συμπίεσης σβήνει η πράσινη λυχνία LED (2) και η διαδικασία συμπίεσης εκτελείται αυτόματα. Τώρα η συμπίεση μπορεί να διακοπεί μόνο κρατώντας πιεσμένο το πλήκτρο εκτόνωσης (5). Όταν ολοκληρωθεί η συμπίεση, ο κινητήρας τίθεται αυτόματα εκτός λειτουργίας και η πράσινη λυχνία LED (2) ανάβει πάλι.

Εάν ο διακόπτης εκκίνησης (1) αφεθεί πριν από την τοποθέτηση του αυτόματου μηχανισμού συμπίεσης, τότε το έμβολο του εργαλείου συμπίεσης επιστρέφει στην αρχική του θέση. Η συμπίεση δεν έχει πραγματοποιηθεί. Η διαδικασία συμπίεσης θα πρέπει να εκτελεστεί εκ νέου.

7.2 Πλήκτρο εκτόνωσης (εικόνα 1)

Η διαδικασία συμπίεσης μπορεί να διακοπεί οποιαδήποτε στιγμή κρατώντας πιεσμένο το πλήκτρο εκτόνωσης (5). Το έμβολο στο εργαλείο συμπίεσης επανέρχεται στην αρχική του θέση.

7.3 Φωτισμός σημείου πίεσης

Με το πάτημα του διακόπτη εκκίνησης (1) το σημείο πίεσης φωτίζεται από 1 LED (12). Εάν η συσκευή συμπίεσης δεν χρησιμοποιηθεί για μεγαλύτερο διάστημα, τότε αυτή απενεργοποιείται και το LED σβήνει.

7.4 Ραδιοδιεπαφή (Εικόνα 1)

Η συσκευή ACO103 BT διαθέτει μια ραδιοδιεπαφή.

Με τη βοήθεια της ραδιοδιεπαφής και την εφαρμογή NovoCheck, η συσκευή ACO103 BT μπορεί να συνδεθεί με μια φορητή συσκευή, όπως smartphone, tablet, κλπ (Android, IOS. Για περισσότερες πληροφορίες, ανατρέξτε στο www.novopress.de). Διατίθενται οι ακόλουθες λειτουργίες:

- Ανάγνωση συσκευής συμπίεσης
- Έλεγχος συσκευής συμπίεσης
- Πραγματοποίηση ρυθμίσεων
- Δημιουργία αναφορών θέσης.



Για να δημιουργήσετε μια σύνδεση, η συσκευή συμπίεσης πρέπει να είναι έτοιμη για λειτουργία και να έχει εγκατασταθεί η εφαρμογή NovoCheck στη συσκευή.

Η συσκευή συμπίεσης μπορεί πλέον να συνδεθεί με την εφαρμογή Novocheck. (Για πληροφορίες, ανατρέξτε στο www.novopress.de) Μετά την επιτυχή σύνδεση της ραδιοδιεπαφής, ανάβει η μπλε λυχνία LED (10).

Η μπλε λυχνία LED (10) σβήνει αν δεν επιτευχθεί σύνδεση κατά την πρώτη συμπίεση. Η επανασύνδεση είναι δυνατή μόνο εάν η συσκευή συμπίεσης έχει απενεργοποιηθεί. Γι' αυτό μπορεί να χρειαστεί αποσύνδεση της μπαταρίας.

Εάν δεν επιτευχθεί σύνδεση, πατήστε ξανά το πλήκτρο εκκίνησης (1) και εκτελέστε τη συμπίεση.

7.5 Μπαταρία

	<p>Πληροφορία! Οι μπαταρίες δεν έχουν φορτιστεί από τον κατασκευαστή. Για το λόγο αυτό: – Φορτίστε τις μπαταρίες πριν από την έναρξη της λειτουργίας.</p>
	<p>Πληροφορία! Περιορισμένες θερμοκρασίες στις οποίες εξασφαλίζεται η ικανότητα φόρτισης και η αποθήκευση των μπαταριών. Για το λόγο αυτό: – Τηρείτε οπωσδήποτε τις οδηγίες χρήσης του φορτιστή!</p>

Αφαίρεση μπαταρίας (εικόνα 2)

Πιέστε και τα δύο πλήκτρα απασφάλισης (A) προς τα μέσα (1) και μετά τραβήξτε τη μπαταρία προς τα έξω (2).

Τοποθέτηση μπαταρίας (εικόνα 3)

Περάστε την μπαταρία στο εργαλείο με τον τρόπο που απεικονίζεται μέχρι να κουμπώσει η μπαταρία.

Ένδειξη κατάστασης μπαταρίας (εικόνα 1)

Οι 3 πράσινες λυχνίες LED (4) δείχνουν την κατάσταση φόρτισης της μπαταρίας. Ο αριθμός των λυχνιών LED που έχουν ανάψει υποδηλώνει την κατάσταση φόρτισης. Όταν αναβοσβήνει η λυχνία LED (2), η μπαταρία έχει αποφορτιστεί και δεν είναι πλέον δυνατή η λειτουργία.



Πληροφορία!

Η συσκευή συμπίεσης ACO103 BT πρέπει να χρησιμοποιείται μόνο με μπαταρίες ιόντων λιθίου των 12 V. Η μπαταρία των 12 V επιτρέπεται να χρησιμοποιηθεί μόνο σε κατάλληλες συσκευές συμπίεσης.

Συμπεριφορά της συσκευής συμπίεσης με εκφορτισμένη μπαταρία:

Στην αρχή της διαδικασίας συμπίεσης ελέγχεται εάν η φόρτιση της μπαταρίας αρκεί για να ολοκληρωθεί η συμπίεση. Σε διαφορετική περίπτωση η συσκευή δεν θα ξεκινήσει. Η πράσινη λυχνία LED (2) αναβοσβήνει.

Εάν η πράσινη λυχνία LED (2) αναβοσβήνει μετά από μία συμπίεση, τότε αυτή η συμπίεση ολοκληρώθηκε με ασφάλεια. Η μπαταρία πρέπει να φορτιστεί πριν από την επόμενη συμπίεση.

7.6 Λειτουργία εξοικονόμησης ενέργειας

Εάν η συσκευή συμπίεσης δεν χρησιμοποιηθεί για μεγαλύτερο διάστημα, τότε αυτή απενεργοποιείται. Δεν ανάβει καμία λυχνία LED. Για την εκκίνηση της συσκευής συμπίεσης, πατήστε το πλήκτρο εκκίνησης (1).

8 Έναρξη λειτουργίας και χρή

8.1 Προετοιμασία ACO102



ΠΡΟΣΟΧΗ!

Κίνδυνος σύνθλιψης των δακτύλων από τη λειτουργία της συσκευής χωρίς σιαγόνα συμπίεσης. (εικόνα 4)

Εάν δεν τοποθετηθεί καμία σιαγόνα συμπίεσης μπορεί τα δάκτυλα να εισέλθουν στην επικίνδυνη περιοχή. Κατά την εκκίνηση της συσκευής μπορεί τραυματιστούν τα δάκτυλα.

Για το λόγο αυτό:

- Μη θέτετε τη συσκευή σε λειτουργία χωρίς σιαγόνες συμπίεσης.
- Μη βάζετε τα δάκτυλα στην επικίνδυνη περιοχή.



Πληροφορία!

Εάν ο πείρος συγκράτησης (8) δεν εισαχθεί σωστά τότε η συσκευή δεν εκκινεί. Η πράσινη λυχνία LED αναβοσβήνει.



Πληροφορία!

Η συσκευή συμπίεσης δεν είναι κατάλληλη για λειτουργία μακράς διάρκειας. Μετά από περίπου 30 λεπτά αδιάκοπης λειτουργίας θα πρέπει να κάνετε ένα μικρό διάλειμμα διάρκειας τουλάχιστον 15 λεπτών, ώστε να κρυώσει η συσκευή.

- Τοποθετήστε τη σιαγόνα συμπίεσης στη συσκευή συμπίεσης με τον τρόπο που απεικονίζεται στις εικόνες 5 έως 7.

8.2 Σημασία της ένδειξης LED

Ένδειξη LED	Κατάσταση ή αιτία	Αντιμετώπιση
Όλες οι λυχνίες LED είναι σβησμένες.	Η συσκευή είναι απενεργοποιημένη.	Πιέστε στιγμιαία το διακόπτη εκκίνησης (1) (βλέπε κεφάλαιο 7.6).
Η πράσινη λυχνία LED (2) ανάβει.	Ετοιμότητα λειτουργίας	
Η πράσινη λυχνία LED (2) είναι σβηστή (η διαδικασία συμπίεσης βρίσκεται σε εξέλιξη)	Ο αυτόματος μηχανισμός συμπίεσης είναι ενεργός. Η συσκευή τερματίζει αυτόματα τη διαδικασία συμπίεσης.	
Η πράσινη λυχνία LED (2) αναβοσβήνει.	Η φόρτιση της μπαταρίας είναι ανεπαρκής!	Φορτίστε ή αντικαταστήστε τη μπαταρία.
Η πράσινη λυχνία LED (2) αναβοσβήνει.	Ο πείρος συγκράτησης δεν έχει συνδεθεί σωστά.	Περάστε τον πείρο συγκράτησης ή ελέγξτε τον πείρο συγκράτησης και τον κύλινδρο.
Η πράσινη λυχνία LED (2) αναβοσβήνει. (η συσκευή συμπίεσης επιστρέφει αυτόματα στην αρχική θέση).	Έχει λυθεί ο πείρος συγκράτησης!	Περάστε τον πείρο συγκράτησης ή ελέγξτε τον πείρο συγκράτησης και τον κύλινδρο. ΥΠΟΔΕΙΞΗ! Πιθανώς η συμπίεση δεν τερματίστηκε σωστά. Ελέγξτε και, αν χρειαστεί, επαναλάβετε τη διαδικασία.
Πράσινες λυχνίες LED (4)	Ένδειξη φόρτισης μπαταρίας	
Η μπλε λυχνία LED (10) αναβοσβήνει.	Η συσκευή συμπίεσης είναι έτοιμη προς σύνδεση.	Η συσκευή συμπίεσης μπορεί να συνδεθεί με την εφαρμογή Novocheck.
Η μπλε λυχνία LED (10) ανάβει.	Η συσκευή συμπίεσης έχει συνδεθεί με την εφαρμογή Novocheck.	
Η κόκκινη λυχνία LED (3) αναβοσβήνει.	Η συσκευή βρίσκεται εκτός της περιοχής θερμοκρασίας	Η συσκευή λειτουργεί μόνο εντός της περιοχής θερμοκρασίας από -10 ως +50 °C. Εάν αναβοσβήνει η κόκκινη λυχνία LED η συσκευή θα πρέπει να μεταφερθεί σε ένα θερμότερο/ψυχρότερο περιβάλλον. Η συσκευή μπορεί να ζεσταθεί με κύκλους εργασίας χωρίς φορτίο μέχρι να επιτευχθεί η θερμοκρασία λειτουργίας. Εάν η συσκευή είναι πολύ θερμή, θα πρέπει να διακόψετε για λίγο την εργασία.
Η κόκκινη λυχνία LED (3) ανάβει.	Σφάλμα συσκευής	Πιέστε το διακόπτη εκκίνησης (1). Εάν αυτό δεν φέρει αποτέλεσμα, τότε η συσκευή συμπίεσης παρουσιάζει βλάβη. Στείλτε τη συσκευή σε ένα εξειδικευμένο συνεργείο. ΥΠΟΔΕΙΞΗ! Πιθανώς η συμπίεση δεν τερματίστηκε σωστά. Ελέγξτε και, αν χρειαστεί, επαναλάβετε τη διαδικασία.

Ένδειξη LED	Κατάσταση ή αιτία	Αντιμετώπιση
Η κόκκινη (3) και η πράσινη (2) LED αναβοσβήνουν εναλλάξ	Συμπληρώθηκε το χρονικό διάστημα συντήρησης	Παραδώστε το μηχάνημα πίεσης για συντήρηση.

8.3 Συμπίεση



ΠΡΟΣΟΧΗ!

Κίνδυνος σύνθλιψης!

Υπάρχει κίνδυνος σύνθλιψης των δακτύλων και των χεριών.

Για το λόγο αυτό:

- Μην κρατάτε ξένα σώματα ή μέρη ανάμεσα στις σιαγόνες συμπίεσης κατά τη διαδικασία συμπίεσης.
- Κατά τη διαδικασία συμπίεσης μην κρατάτε τους μοχλούς των σιαγόνων με τα χέρια.



ΠΡΟΣΟΧΗ!

Μη φέρνετε τα δάκτυλά σας στην επικίνδυνη περιοχή, εάν δεν έχει τοποθετηθεί σιαγόνα συμπίεσης. (εικόνα 4)

Τα δάκτυλα μπορεί να τραυματιστούν.

Για το λόγο αυτό:

- Μη θέτετε τη συσκευή σε λειτουργία χωρίς σιαγόνες συμπίεσης.
- Μη βάζετε τα δάκτυλα στην επικίνδυνη περιοχή.



Πληροφορία!

Εάν ο πείρος συγκράτησης (8) δεν εισαχθεί σωστά τότε η συσκευή δεν εκκινεί. Η πράσινη λυχνία LED (2) αναβοσβήνει.



Πληροφορία!

Ακολουθήστε οπωσδήποτε τις οδηγίες χρήσης των εργαλείων συμπίεσης!

1. Ελέγξτε, εάν η ονομαστική διάμετρος της μούφας συμφωνεί με την ονομαστική διάμετρο της σιαγόνας πίεσης.
2. Για την τοποθέτηση των σιαγόνων λάβετε υπόψη σας τις υποδείξεις του κατασκευαστή συστήματος. (εικόνα 8)



Πληροφορία!

Όταν ολοκληρωθεί η συμπίεση, προσέξτε ώστε η σιαγόνα συμπίεσης να είναι τελείως κλειστή. (εικόνα 9)



Πληροφορία!

Εάν η συσκευή συμπίεσης είναι απενεργοποιημένη, πατήστε το πλήκτρο εκκίνησης (1) για να την ενεργοποιήσετε. Για εκκίνηση της συμπίεσης πατήστε ξανά το πλήκτρο εκκίνησης.

3. Για εκκίνηση πιέστε το διακόπτη εκκίνησης.
4. Όταν ολοκληρωθεί η συμπίεση:
 - απελευθερώστε τη σιαγόνα συμπίεσης από την πρεσαριστή μούφα (εικόνα 10).

9 Καθαρισμός, συντήρηση, επισκευή

EL

	<p>ΠΡΟΣΟΧΗ Κίνδυνος τραυματισμού κατά τον καθαρισμό ή την επισκευή λόγω αθέλητης ενεργοποίησης του διακόπτη.</p> <p>Για το λόγο αυτό:</p> <ul style="list-style-type: none"> – Πριν από τις εργασίες καθαρισμού, συντήρησης ή επισκευής να λαμβάνετε υπόψη σας τις υποδείξεις ασφαλείας και να αποσυνδέετε πάντα το συσσωρευτή.
---	---

Διευθύνσεις Τμημάτων Service

Novopress GmbH & Co. KG
 Scharnhorststr. 1
 41460 Neuss
 Γερμανία

Ελέγξτε για τις διευθύνσεις των εξουσιοδοτημένων κέντρων εξυπηρέτησης του Novopress ή να πάρετε κάτω από www.novopress.de.

Χρονικά διαστήματα συντήρησης

Οι εργασίες συντήρησης και επισκευής επιτρέπεται να εκτελούνται μόνο από τη Novopress ή τα εξουσιοδοτημένα συνεργεία NOVOPRESS.

	<p>Πληροφορία! Επάνω στη συσκευή συμπίεσης αναφέρεται η επόμενη συντήρηση. Αυτή η συντήρηση θα πρέπει να πραγματοποιείται τουλάχιστον κάθε 2 χρόνια ή το αργότερο όταν το επισημάνει η ένδειξη LED (βλέπε κεφάλαιο 8.2 Σημασία της ένδειξης LED).</p>
---	--

Τακτικά (πριν από τη χρήση, στην αρχή της εργάσιμης ημέρας) ή σε περίπτωση ύπαρξης ρύπων (εικόνα 11)

Ελέγξτε για εξωτερικές ορατές ζημιές, ρωγμές στο υλικό και άλλα ίχνη φθοράς. Εάν υπάρχουν φθορές, μη χρησιμοποιείτε πλέον τη συσκευή και προχωρήστε στην επισκευή της.

Κάθε έξι μήνες

Αφήστε να ελεγχθεί το μηχάνημα από ηλεκτρολόγους ή από εξειδικευμένο συνεργείο της Novopress.

Κάθε 1 έτος για να πάρει επέκταση εγγύηση (βλέπε και Κεφάλαιο 11 Εγγύηση)

Ζητήστε να ελεγχθεί και να συντηρηθεί η συσκευή από τη Novopress ή από εξουσιοδοτημένο συνεργείο της Novopress.

10 Απόρριψη

	<p>ΠΡΟΣΟΧΗ! Κίνδυνος για τον υδροφόρο ορίζοντα Η συσκευή περιέχει υδραυλικό λάδι.</p> <p>Τα υδραυλικά λάδια αποτελούν κίνδυνο για τον υδροφόρο ορίζοντα. Η ανεξέλεγκτη ροή ή η απόρριψη με μη ενδεδειγμένο τρόπο τιμωρείται αυστηρά.</p> <p>Για το λόγο αυτό:</p> <ul style="list-style-type: none"> – Απορρίψτε τη συσκευή με φιλικό προς το περιβάλλον τρόπο.
---	---

Για την απόρριψη των μπαταριών και του φορτιστή θα πρέπει να ακολουθήσετε τις υποδείξεις των οδηγιών χρήσης που συνοδεύουν το φορτιστή.

Το προϊόν δεν επιτρέπεται να απορριφθεί μαζί με τα υπόλοιπα απορρίμματα.

Η Novopress προτείνει να αναθέσετε την απόρριψη σε πιστοποιημένες και εξειδικευμένες εταιρίες.

Εναλλακτικά, οι παλαιές συσκευές θα πρέπει μπορούν να επιστρέφονται απευθείας στη Novopress (ή σε ένα εξουσιοδοτημένο συνεργείο Novopress).

11 Εγγύηση

Η εταιρία Novopress παρέχει για τα εργαλεία και τις συσκευές συμπίεσης την πλήρη εγγύηση που ορίζεται από το νόμο διάρκειας 24 μηνών. Η διάρκεια εγγύησης ξεκινά από την ημέρα παράδοσης, η οποία σε περίπτωση αμφιβολιών πρέπει να αποδειχθεί με τα έγγραφα αγοράς.

Εντός του χρονικού διαστήματος εγγύησης, καλύπτεται η αποκατάσταση όλων των βλαβών ή ελαττωμάτων του εργαλείου που θα παρουσιαστούν και που οφείλονται σε κατασκευαστικό σφάλμα ή σε σφάλματα υλικού.

Από την εγγύηση δεν καλύπτονται:

- Οι βλάβες που οφείλονται στη μη προβλεπόμενη χρήση ή στην ελλιπή συντήρηση.
- Οι βλάβες που οφείλονται στη χρήση προϊόντων που δεν έχουν εγκριθεί από τη Novopress για χρήση με αυτήν τη συσκευή συμπίεσης.
- Οι βλάβες που οφείλονται στη συμπίεση ακατάλληλων σωλήνων ή μουφών.

Για τα αναλώσιμα υλικά η Novopress παρέχει εγγύηση μόνο για τη προβλεπόμενη διάρκεια ζωής.

Δεν απαιτείται η πληρωμή των παροχών εγγύησης. Ωστόσο, ο χρήστης ενδέχεται να επιβαρυνθεί με το κόστος αποστολής και παραλαβής.

Οι απαιτήσεις αναγνωρίζονται μόνο εάν το εργαλείο αποσταλεί στη Novopress ή σε ένα εξουσιοδοτημένο συνεργείο Novopress χωρίς να έχει αποσυναρμολογηθεί.

Η επισκευή ή η αντικατάσταση της συσκευής που καλύπτεται από την εγγύηση δεν συνοδεύεται από παράταση του χρόνου εγγύησης. Η επισκευή ή η αντικατάσταση πραγματοποιείται με τη χρήση νέων ανταλλακτικών που αντιστοιχούν στη λειτουργία των παλαιών ανταλλακτικών. Κάθε ελαττωματικό και αντικατεστημένο ανταλλακτικό περιέρχεται στην κατοχή του κατασκευαστή.

Επέκταση εγγύησης μετά τη λήξη της νόμιμης εγγύησης

Για το χρονικό διάστημα μετά τη λήξη της νόμιμης εγγύησης παρέχουμε οικειοθελώς τις παρακάτω αναφερόμενες επεκτάσεις εγγύησης.

Συμπληρωματική εγγύηση 1 έτους για νέες συσκευές συμπίεσης, ενδιάμεσες σιαγόνες και θηλιές συμπίεσης

Η Novopress παρέχει συμπληρωματική εγγύηση διάρκειας 1 έτους για όλες τις νέες συσκευές συμπίεσης, τις ενδιάμεσες σιαγόνες και τις θηλιές συμπίεσης, εάν η συντήρηση γινόταν τουλάχιστον κάθε 12 μήνες από τη Novopress ή από ένα εξουσιοδοτημένο συνεργείο Novopress. Η συντήρηση επιβαρύνει το χρήστη. Για να ενημερωθείτε για το κόστος συντήρησης μπορείτε να επικοινωνήσετε με τη Novopress ή με ένα εξουσιοδοτημένο συνεργείο της Novopress.

Επέκταση εγγύησης 3 ετών για καινούριες σιαγόνες πίεση

Η Novopress παρέχει συμπληρωματική εγγύηση διάρκειας τριών ετών για όλες τις νέες σιαγόνες συμπίεσης, τις σιαγόνες προσαρμογής και τα φερόμενα εργαλεία συμπίεσης, εάν η συντήρηση γινόταν τουλάχιστον κάθε 12 μήνες από τη Novopress ή από ένα εξουσιοδοτημένο συνεργείο Novopress. Η συντήρηση επιβαρύνει το χρήστη. Για να ενημερωθείτε για το κόστος συντήρησης μπορείτε να επικοινωνήσετε με τη Novopress ή με ένα εξουσιοδοτημένο συνεργείο της Novopress.

Εγγύηση σε περίπτωση επισκευών

Η Novopress παρέχει μετά τη λήξη της εγγύησης του νέου προϊόντος τις παρακάτω εγγυήσεις για τις εργασίες και τα ανταλλακτικά μετά την εκτέλεση μίας επισκευής:

- 6 μήνες εγγύηση για τα ανταλλακτικά εξαρτήματα που έχουν αντικατασταθεί.
- 12 μήνες εγγύηση για τις κατασκευαστικές ομάδες που έχουν αντικατασταθεί.
- 12 μήνες εγγύηση για τις συσκευές συμπίεσης που έχουν αντικατασταθεί.

12 Δήλωση συμμόρφωσης ΕΚ

Δήλωση συμμόρφωσης ΕΚ και λίστα με την οδηγίες και εφαρμοζόμενα πρότυπα: βλέπε προσθήκη Δήλωση συμμόρφωσης ΕΚ.

АСО103 ВТ

RU Русский

Перевод оригинальной инструкции по эксплуатации

Содержание

1	Применение согласно назначению	121
2	Основные предписания по технике безопасности	121
3	Пояснение терминов	123
4	Символы на устройстве и данные на заводской табличке	123
5	Комплект поставки	124
6	Технические характеристики	124
7	Краткое описание прессы	125
8	Ввод в работу и эксплуатация	126
9	Очистка, техническое обслуживание и ремонт	128
10	Утилизация	129
11	Гарантийные обязательства и гарантия	129
12	Сертификат соответствия ЕС	130
13	ЕАС Сертификат соответствия	130

1 Применение согласно назначению

Прессы предусмотрены только для эксплуатации пресс-зажимов, которые производятся компанией Novopress или одобрены для применения компанией Novopress по согласованию с поставщиком систем. Для получения дополнительной информации обращайтесь к поставщику системы или в компанию Novopress.

Устройства и пресс-зажимы служат исключительно для прессования труб и фитингов, для работы с которыми предусмотрены специальные пресс-зажимы.

Применение в других целях не допускается или считается применением не по назначению.

Все работы с этим инструментом, который не соответствует применению по назначению, могут привести к повреждениям прессы, принадлежностей и трубопровода. Следствием может быть негерметичность и/или получение травм.

За причинение ущерба,

- вследствие использования неподходящих пресс-инструментов или пресс-инструментов других производителей или
- вследствие использования не по назначению и не в соответствии с предписаниями,

компания Novopress ответственности не несет.

Применение согласно назначению подразумевает также соблюдение требований этой инструкции по эксплуатации, условий инспекций и техобслуживания, а также всех соответствующих предписаний по технике безопасности в актуальном изложении.

2 Основные предписания по технике безопасности

Для обозначения отдельных разделов текста используются следующие пиктограммы.

Соблюдайте эти указания и будьте в этих случаях особенно осторожны. Проведите инструктаж по технике безопасности также для других пользователей или специалистов!



ПРЕДУПРЕЖДЕНИЕ!

Эта информация указывает на возможно опасную ситуацию, следствием которой может быть смертельный исход или тяжелая травма.



ОСТОРОЖНО!



Эта информация указывает на возможно опасную ситуацию, которая может привести к незначительным или легким травмам и / или материальному ущербу.

	<p>Информация! Эта информация связана непосредственно с описанием функции или выполнения обслуживания.</p>
---	---

Внимательно прочитайте инструкцию по эксплуатации!

Соблюдайте прилагаемые предписания по технике безопасности!

Соблюдайте национальные предписания по технике безопасности!

 	<p>ПРЕДУПРЕЖДЕНИЕ! Прочитайте все предписания по технике безопасности и указания. Несоблюдение предписаний по технике безопасности и указаний может привести к поражению электрическим током, пожару и/или тяжелым травмам. Поэтому:</p> <ul style="list-style-type: none"> – Сохраняйте все предписания по технике безопасности и указания для будущего.
--	--

	<p>ПРЕДУПРЕЖДЕНИЕ! Опасность получения травм из-за разлетающихся обломков При неправильном применении или использовании изношенных или поврежденных пресс-инструментов и прессов возникает опасность получить травмы из-за разлетающихся обломков. Поэтому:</p> <ul style="list-style-type: none"> – пресс-инструменты и прессы разрешается использовать только специалистам; – необходимо выполнять техническое обслуживание и соблюдать интервалы технического обслуживания; – перед каждым использованием проверять пресс-инструменты и прессы на предмет отсутствия трещин или других признаков износа; – пресс-инструменты и прессы с трещинами материала или другими признаками износа следует немедленно отбраковывать и выводить из эксплуатации; – пресс-инструменты и прессы должны применяться только в безупречном техническом состоянии; – после неправильного применения пресс-инструмент и пресс нельзя больше использовать, следует произвести проверку в уполномоченной мастерской.
---	--



	<p>ОСТОРОЖНО! Возможны повреждения и сбои в работе пресс-инструмента и прессы вследствие неправильного обращения с ними. Поэтому:</p> <ul style="list-style-type: none"> – изношенные пресс-инструменты не разрешается использовать, их следует немедленно заменять; – для транспортировки и хранения использовать транспортировочные чемоданы, пресс-инструменты и пресс хранить в сухом помещении; – повреждения следует немедленно проверить в уполномоченной мастерской; – соблюдать указания по технике безопасности при работе с применяемыми средствами очистки и защиты от коррозии.
---	--

	<p>Информация! Указания по обработке и монтажу для фитингов или труб приведены в документации поставщика системы.</p>
---	--

3 Пояснение терминов

V	вольт	Ah	ампер-час	∅	диаметр
A	ампер	db(A)	децибел (уровень звука)	h	час
Hz	герц	bar	бар	min	минута
W	ватт	°C	градус Цельсия	s	секунда
kW	киловатт	kN	килоньютон	m/s ²	метр поделенный на секунду в квадрате (ускорение)
g	грамм	a.c.	переменное напряжение	Nr	номер
kg	килограмм	d.c.	постоянное напряжение		
Bj	год выпуска	F	усилие		

4 Символы на устройстве и данные на заводской табличке

Символ	Значение
	Предупреждение о разлетающихся обломках
	Наклейка по техническому обслуживанию с указанием даты следующего технического обслуживания.

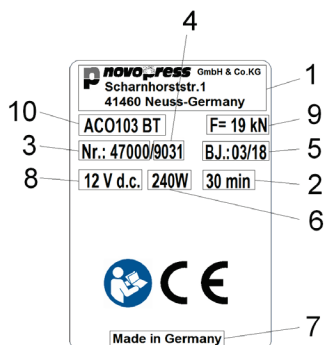

Данные на заводской табличке





1	Логотип изготовителя с адресом
2	Допуст. непрерывное время работы
3	№ артикула
4	№ серии
5	Год выпуска (мм.гг)

6	Потребляемая мощность
7	Страна изготовления
8	Допуст. диапазон напряжения в вольтах
9	Номинальное усилие
10	Обозначение типа устройства

Пояснение возможных пиктограмм на заводской табличке

	Знак технического контроля Канады и США
	Знак технического контроля Канады и США
	Знак обращения продукции на территории Таможенного союза

	Знак технического контроля Австралии
	Маркировка CE о соответствии изделия европейским стандартам
	Прочитать инструкцию по эксплуатации

5 Комплект поставки

В стандартный комплект поставки входят:

АСО103 ВТ
Пресс с инструкцией по эксплуатации
Зарядное устройство с руководством по эксплуатации
Аккумулятор 12 В пост. тока
Предписания по технике безопасности
Декларация соответствия стандартам ЕС
Чемодан для транспортировки

Другие принадлежности (напр., пресс-зажимы) – опционально. Комплектацию уточните, пожалуйста, у поставщика системы.

6 Технические характеристики

Устройство:	АСО103 ВТ
Номинальное напряжение/аккумулятор:	12 В пост. тока (ионно-литиевый)/ 1,5 А ч/3,0 А ч
Потребляемая мощность	240 Вт
Номинальное усилие:	19 кН
Высота:	71 мм
Длина:	319 мм с аккумулятором 1,5 А ч 345 мм с аккумулятором 3,0 А ч
Ширина:	98 мм
Вес нетто:	1,6 кг (без аккумулятора)
Область применения пресса	Пластмасса: Ø до 40 мм Металл: Ø до 35 мм
Макс. уровень звука	86,5 дБ(А) ¹⁾
Уровень звука у уха пользователя:	75,5 дБ(А) ¹⁾
Уровень вибрации:	<2,5 м/с ² ²⁾
Степень защиты	IP20
Диапазон рабочих температур:	от -10 до +50 °С

1) Погрешность измерения 3 дБ(А)

2) Погрешность измерения 1,5 м/с²



Информация!

надевать наушники.

Указанное общее значение вибрации измерялось в соответствии со стандартизованным методом испытания и его можно использовать для сравнения с другим устройством.

Указанное общее значение вибрации можно также использовать для предварительной оценки сбоев.

Внимание! Общее значение вибрации при использовании устройства на практике может отличаться от указанного значения в зависимости от способа применения устройства. В зависимости от фактических условий эксплуатации (прерывистый режим работы) возможно потребуется определить меры безопасности для защиты обслуживающего персонала.

Зарядное устройство

Принцип работы и обслуживание зарядного устройства и аккумуляторов описываются в прилагаемом руководстве по эксплуатации зарядного устройства.

7 Краткое описание пресса

7.1 Автоматика прессования (рис. 1)

Устройство оснащено автоматикой. Она всегда обеспечивает полную опрессовку. По соображениям безопасности автоматика пресса включается примерно через 1 секунду. После срабатывания автоматики пресса выключается зеленый светодиод (2) и процесс опрессовки выполняется автоматически. Теперь опрессовку можно прервать лишь, нажимая и удерживая в нажатом положении кнопку сброса нагрузки (5). После завершения опрессовки двигатель автоматически выключается и зеленый светодиод (2) светится снова.

Если перед началом работы автоматики пресса отпустить кнопку пуска (1), то поршень в прессе возвращается в свое исходное положение. Опрессовку выполнить не удалось. Процесс опрессовки должен быть запущен снова.

7.2 Кнопка сброса нагрузки (рис. 1)

Процесс опрессовки можно в любой момент прервать, нажав и удерживая в нажатом положении кнопку сброса нагрузки (5). Вследствие этого поршень в прессе возвращается в свое исходное положение.

Такая опрессовка не будет соответствовать требованиям, поэтому процесс следует повторить.

7.3 Освещение места опрессовки

При нажатии кнопки пуска (1) место опрессовки подсвечивается одним светодиодом (12). Если пресс не используется в течение длительного периода времени, устройство и светодиоды выключаются.

7.4 Радиоинтерфейс (рис. 1)

Устройство ACO103 BT оснащено радиоинтерфейсом.

Посредством радиоинтерфейса и приложения NovoCheck App можно оно подключить ACO103 BT к конечному мобильному устройству, такому как смартфон, планшет и др. (Android, IOS. Подробную информацию можно найти на сайте www.novopress.de). Предусмотрены следующие функции:

- считывание данных пресса;
- проверка прессы;
- установка настроек;
- создание отчетов со строительной площадки.

Для установки соединения пресс должен быть готов к эксплуатации, а приложение NovoCheck App – установлено на конечном устройстве.

Теперь пресс может быть соединен с приложением Novocheck App. (С информацией по данному вопросу можно ознакомиться на сайте www.novopress.de) При успешном подключении радиоинтерфейса загорается синий светодиод (10).

Синий светодиод (10) выключается, если перед началом опрессовки не было установлено соединение. Повторная установка соединения возможна только в том случае, если пресс выключен. Для этого следует по возможности извлечь аккумулятор.

Если соединение не установлено, повторно нажмите кнопку пуска (1) и выполните опрессовку.

7.5 Аккумулятор

	<p>Информация!</p> <p>Аккумуляторы поставляются с завода незаряженными.</p> <p>Поэтому:</p> <ul style="list-style-type: none"> – перед первой эксплуатацией необходимо зарядить аккумуляторы.
---	---

	<p>Информация!</p> <p>Ограниченные температуры для зарядной емкости и хранения аккумуляторов.</p> <p>Поэтому:</p> <ul style="list-style-type: none"> – необходимо обязательно соблюдать требования в руководстве по эксплуатации зарядного устройства!
---	--

Вынимание аккумулятора (рис. 2)

Нажать (1) обе деблокирующие кнопки (А) и затем вынуть аккумулятор (2).

Установка аккумулятора (рис. 3)

Вставить аккумулятор в устройство до защелкивания, как показано на рисунке.

Индикация уровня заряда аккумулятора (рис. 1)

3 зеленых светодиода (4) отображают уровень заряда аккумулятора. По количеству светящихся светодиодов можно определить уровень заряда. Если светодиод (2) мигает, то аккумулятор разряжен и работать невозможно.

	<p>Информация!</p> <p>Пресс АСО103 ВТ должен эксплуатироваться только с ионно-литиевыми аккумуляторами напряжением 12 В. Аккумулятор с напряжением 12 В разрешается применять только в прессах, рассчитанных на такое напряжение.</p>
---	--

Поведение пресса с разряженным аккумулятором:

Перед началом опрессовки проверяется, достаточен ли заряд аккумулятора для завершения процесса опрессовки. В случае недостаточного заряда устройство запускать нельзя. Зеленый светодиод (2) мигает.

Если зеленый светодиод (2) мигает после опрессовки, значит она завершилась надлежащим образом. Перед следующей операцией опрессовки необходимо зарядить аккумулятор.

7.6 Режим экономии энергии

Если пресс не используется в течение длительного периода времени, устройство выключается. Светодиоды не горят. Для активации пресса следует коротко нажать кнопку пуска (1).

8 Ввод в работу и эксплуатация

8.1 Подготовка АСО102

	<p>ОСТОРОЖНО!</p> <p>Опасность защемления пальцев вследствие эксплуатации устройства без пресс-зажима. (Рис. 4)</p> <p>Если пресс-зажим отсутствует, то пальцы могут попасть в опасную зону. В результате пуска устройства пальцы могут быть защемлены.</p> <p>Поэтому:</p> <ul style="list-style-type: none"> – Не эксплуатируйте устройство без пресс-зажимов. – Не допускайте попадания пальцев в опасную зону.
---	--

	<p>Информация!</p> <p>Если крепежный болт (8) вставлен неправильно, устройство не включится. Мигает зеленый светодиод.</p>
---	---

	<p>Информация!</p> <p>Пресс непригоден для непрерывного режима эксплуатации. Через 30 минут непрерывной работы необходимо сделать короткий перерыв не менее 15 минут, чтобы устройство могло остыть.</p>
---	---

- Вставить пресс-зажим в устройство, как изображено на рисунках 5 - 7.

8.2 Значение индикации светодиодов

Светодиодная индикация	Состояние или причина	Мера
Все светодиоды выключены.	Устройство выключено.	Коротко нажать кнопку пуска (1) (см. главу 7.6).
Зеленый светодиод (2) светится.	Пресс готов к эксплуатации	
Зеленый светодиод (2) выключен (выполняется процесс опрессовки).	Автоматика прессы включена; устройство автоматически завершает процесс опрессовки.	
Зеленый светодиод (2) мигает.	Заряд аккумулятора недостаточен!	Зарядить или заменить аккумулятор.
Мигает зеленый светодиод (2).	Крепежный болт замкнут неправильно.	Вставьте крепежный болт или проверьте крепежный болт и цилиндр.
Мигает зеленый светодиод (2). (Пресс автоматически переводится в исходное положение).	Крепежный болт ослаб!	Вставьте крепежный болт или проверьте крепежный болт и цилиндр. УКАЗАНИЕ! Возможно опрессовка была завершена не полностью, проверьте и в случае необходимости повторите опрессовку.
Зеленые светодиоды (4)	Индикация уровня заряда аккумулятора	
Мигает синий светодиод (10).	Пресс готов к установке соединения.	Пресс может быть соединен с приложением NovoCheck App.
Горит синий светодиод (10).	Устройство соединено с приложением NovoCheck App	
Мигает красный светодиод (3).	Температура устройства вне допустимого диапазона	Устройство функционирует только в диапазоне температуры от -10 до +50 °C. Если мигает красный светодиод то устройство необходимо переместить в помещение с более высокой/низкой температурой. Устройство можно разогреть, запустив на холостом ходу, и довести его до рабочей температуры. Слишком высокая температура для прессы, его необходимо охладить, сделав перерыв в работе.
Красный светодиод (3) горит.	Ошибка устройства	Нажать кнопку пуска (1). Если ситуацию исправить не удалось, пресс неисправен. Устройство следует отправить в специализированную мастерскую. УКАЗАНИЕ! Возможно, опрессовка была завершена не полностью, проверьте и в случае необходимости повторите процесс опрессовки.
Красный (3) и зеленый (2) светодиоды мигают попеременно.	Наступил срок техобслуживания.	Выполнить работы по техобслуживанию прессы.

RU

8.3 Опрессовка

	<p>ОСТОРОЖНО! Опасность защемления! Существует опасность прищемить пальцы или руки. Поэтому:</p> <ul style="list-style-type: none"> – Не держите пальцы или инородные предметы между пресс-зажимами во время опрессовки. – Не держите рычаги руками во время процесса опрессовки.
--	--

	<p>ОСТОРОЖНО! Нельзя держать пальцы в опасной зоне, если пресс-зажим не установлен. (Рис. 4.) Может произойти защемление пальцев. Поэтому:</p> <ul style="list-style-type: none"> – Не эксплуатируйте устройство без пресс-зажимов. – Не допускайте попадания пальцев в опасную зону.
--	--

	<p>Информация! Если крепежный болт (8) вставлен неправильно, устройство не включится. Мигает зеленый светодиод (2).</p>
--	---

	<p>Информация! Соблюдайте обязательно требования инструкции по эксплуатации для пресс-инструментов!</p>
--	---

1. Проверьте, соответствует ли номинальный диаметр пресс-фитинга номинальному диаметру пресс-зажима.
2. При установке пресс-зажима соблюдайте указания изготовителя системы. (Рис. 8)

	<p>Информация! После завершения опрессовки проследить за полным закрытием пресс-зажима. (Рис. 9)</p>
--	--

	<p>Информация! Если пресс выключен, коротко нажмите кнопку пуска (1) для активации устройства. Для запуска процесса опрессовки повторно нажмите кнопку пуска.</p>
--	---

3. Для запуска пресса следует нажать кнопку пуска.
4. После завершения опрессовки:
 - Отсоедините пресс-зажим от пресс-фитинга (рис. 10).

9 Очистка, техническое обслуживание и ремонт

	<p>ОСТОРОЖНО! Риск получения травм при чистке или ремонте вследствие непреднамеренного нажатия выключателя. Поэтому:</p> <ul style="list-style-type: none"> – перед проведением работ по очистке, техническому обслуживанию или ремонту соблюдайте указания по технике безопасности и всегда извлекайте аккумулятор.
--	---

Адреса сервисных центров

Novopress GmbH & Co. KG
Scharnhorststr. 1
41460 Neuss
(Германия)

Адреса уполномоченных специализированных мастерских можно узнать в компании Novopress или на странице www.novopress.de.

Интервалы технического обслуживания

Работы по техническому обслуживанию и ремонту разрешается выполнять только компании Novopress или авторизованными мастерскими NOVOPRESS.



Информация!

На прессе указывается срок выполнения следующего техобслуживания. Данное техобслуживание должно выполняться каждые 2 года или самое позднее при соответствующей сигнализации светодиода (см. главу 8.2 Значение индикации светодиодов).

Выполнять регулярно (перед эксплуатацией, к началу рабочего дня) или при загрязнении (рис. 11)

Проверять устройство на наличие внешних повреждений, трещин материала и других проявлений износа. При наличии дефектов устройство нельзя больше использовать, а следует отдать в ремонт.

Раз в полгода

Отдавать устройство на проверку специалисту-электрику или в специализированную мастерскую Novopress.

Ежегодно для получения права на послегарантийное обслуживание сроком на 1 год (см. главу 11 Гарантийные обязательства и гарантия)

Пресс следует проверять и выполнять его техническое обслуживание в компании Novopress или в одной из мастерских Novopress.

10 Утилизация



ОСТОРОЖНО!

Опасность для грунтовых вод

В устройстве имеется жидкость для гидравлической системы.

Жидкости для гидравлических систем могут загрязнять грунтовые воды. Неконтролируемый сброс или ненадлежащая утилизация влекут за собой наложение штрафа.

Поэтому:

- устройство следует утилизировать согласно предписаниям закона об охране окружающей среды.

При утилизации аккумуляторов и зарядного устройства необходимо соблюдать указания в прилагаемом руководстве по эксплуатации зарядного устройства.

Запрещена утилизация изделия вместе с остаточными отходами. Компания Novopress рекомендует поручать утилизацию уполномоченному специализированному предприятию. В качестве альтернативы отработавшее устройство для правильной утилизации можно вернуть в компанию Novopress (или в специализированную мастерскую).

11 Гарантийные обязательства и гарантия

Компания Novopress предоставляет полную гарантию, установленную законодательством, на ваши прессы и пресс-инструменты сроком на 24 месяца. Гарантийный срок начинается с момента поставки изделия и в спорных случаях должен подтверждаться документами на покупку.

На протяжении гарантийного срока гарантийные обязательства включают в себя устранение всех выявленных повреждений или дефектов этих инструментов, причиной которых являются дефекты материала или погрешности изготовления.

Гарантия не распространяется на:

- повреждения вследствие ненадлежащего применения или недостаточного технического обслуживания;
- повреждения вследствие применения изделий, не допущенных компанией Novopress для применения с соответствующими прессами;
- повреждения вследствие опрессовки ненадлежащих труб или фитингов.

На быстроизнашивающиеся узлы и детали компания Novopress предоставляет гарантию только на период предусмотренного срока службы. Услуги, предоставляемые по гарантийным обязательствам, оплачивать не требуется. Однако расходы за пересылку изделия изготовителю и обратно несет заказчик. Рекламации могут быть признаны только в том случае, если устройство отправлено в компанию Novopress или специализированную мастерскую Novopress в смонтированном виде. Ремонт или замена устройства на основании гарантийных обязательств не ведет к продлению гарантийного срока. При ремонте или замене изделий используются только новые запасные части, идентичные по функциям старым деталям. Все замененные дефектные детали являются собственностью изготовителя.

Продленная гарантия после истечения законодательного срока гарантийных обязательств

После гарантийного срока, установленного законом, мы добровольно предоставляем продленную гарантию на следующий срок.

Продленная гарантия на 1 год для новых прессов, адаптеров и пресс-петлей

Novopress предоставляет продленную гарантию на один год для всех новых прессов, адаптеров и пресс-петлей, если они проходили техобслуживание не реже чем каждые 12 месяцев в компании Novopress или авторизированной мастерской Novopress. Техническое обслуживание платное. Его стоимость можно узнать в компании Novopress или в одной из авторизованных мастерских Novopress.

Продленная гарантия на 3 года для новых пресс-зажимов

Novopress предоставляет продленную гарантию на три года для всех новых пресс-зажимов, сменных зажимов и пресс-насадок, если они проходили техобслуживание не реже чем каждые 12 месяцев в компании Novopress или авторизированной мастерской Novopress. Техническое обслуживание платное. Его стоимость можно узнать в компании Novopress или в одной из авторизованных мастерских Novopress.

Гарантия на ремонты

В случае проведения ремонта изделия, гарантийный срок с момента покупки которого истек, компания Novopress предоставляет следующую гарантию на ремонт и запасные части:

- 6 месяцев гарантии на замененные запчасти;
- 12 месяцев гарантии на замененные узлы;
- 12 месяцев гарантии на замененные прессы.

12 Сертификат соответствия ЕС

Сертификат соответствия ЕС и список выполненных директив и применяемых стандартов: см. приложение Сертификат соответствия ЕС.

13 EAC Сертификат соответствия



Продукция сертифицирована, проведено подтверждение продукции на соответствие Техническим регламентам Таможенного союза:
004/2011, 010/2011, 020/2011

ACO103 BT

PL Polski

PL

Tłumaczenie oryginalnej instrukcji obsługi

Spis treści

1	Zastosowanie zgodne z przeznaczeniem	131
2	Podstawowe zasady bezpieczeństwa	131
3	Objaśnienie pojęć	133
4	Symbole na urządzeniu i informacje podane na tabliczce znamionowej	133
5	Zakres dostawy	134
6	Dane techniczne	134
7	Krótki opis zaciskarki	134
8	Uruchamianie i praca	136
9	Czyszczenie, konserwacja i naprawa	138
10	Utylizacja	139
11	Gwarancja	139
12	Deklaracja zgodności UE	140

1 Zastosowanie zgodne z przeznaczeniem

Zaciskarki należy stosować wyłącznie ze szczękami zaciskowymi, które zostały wyprodukowane przez firmę Novopress lub uznane przez nią za odpowiednie, w porozumieniu z dostawcą systemu. Szczegółowych informacji udziela producent systemu lub Novopress.

Zaciskarki i szczęki zaciskowe służą wyłącznie do zaciskania rur i złączy, dla których odpowiednie szczęki zaciskowe zostały przewidziane.

Zastosowanie w innych celach lub w innym zakresie uważa się za niezgodne z przeznaczeniem.

Jakiegokolwiek prace przy użyciu tego narzędzia, które nie odpowiadają zastosowaniu zgodnemu z przeznaczeniem, mogą prowadzić do uszkodzenia zaciskarki, akcesoriów oraz rur. Konsekwencją mogą być ich nieszczelności i/lub uszkodzenia.

Za szkody

- wynikające z użycia nieodpowiednich narzędzi zaciskowych lub zaciskarek innych producentów lub
- spowodowane stosowaniem wykraczającym poza użytkowanie zgodne z przeznaczeniem

firma Novopress nie odpowiada.

Użytkowanie zgodne z przeznaczeniem wymaga również przestrzegania instrukcji obsługi, warunków przeglądów i konserwacji oraz właściwych przepisów bezpieczeństwa w ich aktualnej wersji.

2 Podstawowe zasady bezpieczeństwa

Do oznaczania fragmentów tekstu stosuje się poniższe piktogramy. Należy stosować się do tych wskazówek i zachowywać szczególną ostrożność w tego rodzaju przypadkach. Należy przekazywać wszystkie instrukcje bezpieczeństwa pracy innym użytkownikom lub personelowi!



OSTRZEŻENIE!

Ta informacja wskazuje na możliwą sytuację niebezpieczną, która może prowadzić do śmierci lub ciężkich urazów ciała.



OSTROŻNIE!

Ta informacja wskazuje na potencjalną sytuację niebezpieczną, która może powodować nieznaczące lub lekkie urazy i/lub szkody rzeczowe.

**Informacja!**

Ta informacja pozostaje w bezpośrednim związku z opisem funkcji lub procesu obsługowego.

Należy dokładnie przeczytać instrukcję eksploatacji!

Należy stosować się do dołączonych instrukcji bezpieczeństwa!

Należy stosować się do krajowych przepisów bezpieczeństwa!

**OSTRZEŻENIE!**

Proszę zapoznać się ze wszystkimi wskazówkami dotyczącymi bezpieczeństwa oraz instrukcjami!



Nieprzestrzeganie wskazówek bezpieczeństwa i instrukcji może prowadzić do porażenia prądem elektrycznym, pożaru i/lub poważnych urazów.

Dlatego:

- Należy zachować na przyszłość wskazówki bezpieczeństwa i polecenia.

**OSTRZEŻENIE!**

Niebezpieczeństwo zranienia przez wyrzucane odłamki

W razie nieprawidłowego zastosowania lub używania zużytych lub uszkodzonych narzędzi zaciskających i zaciskarek występuje niebezpieczeństwo zranienia powodowane przez wyrzucane odłamki.

Dlatego:

- Narzędzia prasujące i zaciskarki mogą być stosowane tylko przez fachowców.
- Należy stosować się do zapisów konserwacji i przestrzegać cykli konserwacyjnych.
- Przed każdym użyciem sprawdzić narzędzia do zaciskania i zaciskarki pod względem pęknięć i pozostałych śladów zużycia.
- Narzędzia zaciskające i zaciskarki z pęknięciami lub innymi śladami zużycia należy natychmiast wyłączyć z użytkowania.
- Należy korzystać z narzędzi zaciskających i zaciskarek tylko wtedy, kiedy pozostają w dobrym stanie technicznym.
- Po nieprawidłowym użyciu narzędzia zaciskającego i zaciskarki nie stosować ich ponownie i zlecić ich kontrolę autoryzowanemu warsztatowi.

**OSTROŻNIE!**

Uszkodzenia i nieprawidłowe działanie narzędzia zaciskającego i zaciskarki powodowane przez nieprawidłowe użycie.

Dlatego:

- Nie stosować zużytych narzędzi zaciskających, ale natychmiast je wymieniać.
- Do transportu i magazynowania stosować skrzynie transportowe oraz przechowywać narzędzia zaciskające i zaciskarkę w suchym pomieszczeniu.
- Uszkodzenia natychmiast poddawać weryfikacji w autoryzowanym warsztacie.
- Stosować się do instrukcji bezpieczeństwa stosowanych środków do czyszczenia i ochrony przed korozją.

**Informacja!**

Instrukcje obróbki i montażu złączek lub rur zawarte są w dokumentacji oferenta systemowego.



3 Objąsnienie pojęd

V	Wolt
A	Amper
Hz	Herc
W	Wat
kW	Kilowat
g	Gram
kg	Kilogram
Bj	Rok produkcji

Ah	Amperogodzina
db(A)	Decybel (ciężnienie akustyczne)
bar	Bar
°C	Stopień Celsjusza
kN	Kiloniuton
a.c.	Napięćie przemienne
d.c.	Napięćie stałe
F	Siła

∅	Średnica
h	Godzina
min	Minuta
s	Sekunda
m/s ²	Metr na sekundę do kwadratu (przyspieszenie)
Nr	Numer

4 Symbole na urządzeniu i informacje podane na tabliczce znamionowej

Symbol	Znaczenie
	Ostrzeżenie przed odpryskującymi odłamkami
	Naklejka konserwacyjna; podana data kolejnej konserwacji.

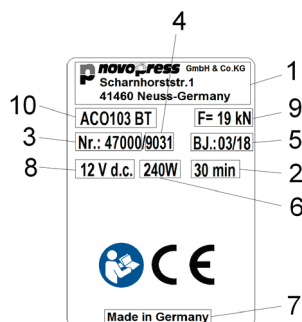

Informacje na tabliczce znamionowej





1	Logo producenta wraz z adresem
2	Dopuszczalny czas nieprzerywanej pracy
3	Nr art.:
4	Nr seryjny
5	Rok produkcji MM RR

6	Pobór mocy
7	Kraj produkcji
8	Dopuszczalny zakres napięcia w voltach
9	Siła znamionowa
10	Oznaczenie typu urządzenia

Objąsnienie możliwych piktogramów na tabliczce znamionowej

	Znak kontrolny w Kanadzie i USA
	Znak kontrolny w Kanadzie i USA
	Rejestracja produktów na terytorium Unii Celnej

	Znak kontrolny w Australii
	Oznaczenie CE bezpieczeństwa produktu w Europie
	Należy zapoznać się z instrukcją eksploatacji

5 Zakres dostawy

W standardowym zakresie dostawy znajdują się:

ACO103 BT
Zaciskarka wraz z instrukcją obsługi
Ładowarka z instrukcją obsługi
Akumulator 12 V d.c.
Zasady bezpieczeństwa
Deklaracja zgodności WE
Skrzynka transportowa

Dalsze akcesoria (np. szczęki zaciskowe) dołączane są opcjonalnie. Proszę pytać dostawcę systemu o zakres dostawy.

6 Dane techniczne

Urządzenie:	ACO103 BT
Napięcie znamionowe/akumulator:	12 V d.c. (litowo-jonowa)/1,5 Ah/3,0 Ah
Pobór mocy	240 W
Siła znamionowa:	19 kN
Wysokość:	71 mm
Długość:	319 mm z akumulatorem 1,5 Ah 345 mm z akumulatorem 3,0 Ah
Szerokość:	98 mm
Ciężar netto:	1,6 kg (bez akumulatora)
Zakres zaciskania:	Tworzywo sztuczne: do 40 mm Ø Metal: do 35 mm Ø
Poziom mocy akustycznej maks.	86,5 db(A) ¹⁾
Poziom ciśnienia akustycznego przy uchu użytkownika:	75,5 db(A) ¹⁾
Poziom drgań:	<2,5 m/s ² ²⁾
Stopień ochrony:	IP20
Zakres temperatury podczas pracy:	-10°C do +50°C

1) Niedokładność pomiaru 3 dB (A)

2) Niedokładność pomiaru 1,5 m/s²



Informacja!

Nosić ochraniacze na uszy.

Podaną wartość emisji drgań zmierzono wg znormalizowanej metody badawczej i można ją wykorzystać do porównania z innym urządzeniem.

Podaną wartość emisji drgań można wykorzystać również we wstępnej ocenie przerwy w działaniu.

Uwaga! Podana wartość może różnić się od wartości emisji drgań występującej podczas rzeczywistego korzystania z urządzenia, zależnie od sposobu jego użycia. W zależności od rzeczywistych warunków użytkowania (tryb unieruchomienia) może być konieczne określenie środków ochrony osoby obsługującej.

Ładowarka

Działanie i obsługa ładowarki oraz akumulatora opisane są w dołączonej instrukcji obsługi ładowarki.

7 Krótki opis zaciskarki

7.1 Automatyka włączania (rysunek 1)

Urządzenie ma automatyczny układ zaciskowy. Gwarantuje on zawsze całkowite zaciśnięcie. Układ ten włącza się dopiero po ok. 1 sekundzie. Po uruchomieniu automatycznego układu zaciskowego zielona dioda LED (2) wyłącza się, a proces zaciskania uruchamia się automatycznie. W tym momencie zaciskanie można przerwać, wyłączając naciskając i przytrzymując przycisk odblokowujący (5). Po zakończeniu zaciskania silnik wyłącza się automatycznie a zielona dioda LED (2) zapala się ponownie.

Jeśli przed użyciem automatycznego układu zaciskowego zostanie wciśnięty przycisk Start (1), wówczas kolba zaciskarki przesuwa się w swoje położenie wyjściowe. Zaciskanie nie jest kontynuowane. Proces zaciskania musi zostać uruchomiony ponownie.

7.2 Przycisk odblokowujący (rysunek 1)

Zaciskanie można przerwać w każdej chwili, naciskając i przytrzymując przycisk odblokowujący (5). Kolba w zaciskarce przesuwa się w swoje położenie wyjściowe.

7.3 Oświetlenie miejsc zaciskania

Po naciśnięciu przycisku Start (1) miejsce zaciskania jest oświetlane przez 1 diodę LED (12). Jeśli zaciskarka nie jest używana przez dłuższy czas, urządzenie i dioda LED wyłączają się.

7.4 Złącze radiowe (ilustracja 1)

Urządzenie ACO103 BT posiada złącze radiowe.

Przy pomocy złącza radiowego i aplikacji NovoCheck urządzenie ACO103 BT można łączyć z mobilnym urządzeniem końcowym, np. smartfonem, tabletem itd. (system Android, IOS). Więcej informacji na stronie internetowej: www.novopress.de. Możliwe są następujące funkcje:

- odczytywanie zadań zaciskarki,
- sprawdzanie zaciskarki,
- dokonywanie ustawień,
- tworzenie raportów z placu budowy.

Aby nawiązać połączenie, zaciskarka musi być gotowa do pracy, a na urządzeniu końcowym musi być zainstalowana aplikacja NovoCheck.

Teraz zaciskarkę można połączyć z aplikacją NovoCheck. (Dodatkowe informacje dostępne na stronie: www.novopress.de) Przy pomyślnym nawiązaniu połączenia przez złącze radiowe świeci się niebieska dioda LED (10).

Niebieska dioda LED (10) gaśnie, jeżeli do momentu pierwszego zaciśnięcia nie dojdzie do nawiązania połączenia. Ponowne nawiązanie połączenia jest możliwe tylko przy włączonej zaciskarce. W tym celu należy również prawdopodobnie wyjąć akumulator.

W przypadku nienawiązania połączenia ponownie nacisnąć przycisk startu (1) i przeprowadzić operację zaciskania.

7.5 Akumulator



Informacja!

Akumulatory nie są naładowane fabrycznie.

Dlatego:

- Przed pierwszym uruchomieniem należy naładować akumulatory.



Informacja!

Ograniczona temperatura możliwości ładowania i przechowywania akumulatorów.

Dlatego:

- Należy stosować się do zapisów instrukcji obsługi ładowarki!

Wymowanie akumulatora (rysunek 2)

Wcisnąć obydwa przyciski odblokowujące (A) (1), a następnie wyciągnąć akumulator (2).

Włożyć akumulator (rysunek 3)

Wsunąć akumulator do urządzenia w sposób przedstawiony na rysunku do jego zatrzaśnięcia.

Wskaźnik stanu akumulatora (rysunek 1)

3 zielone diody LED (4) wskazują stan naładowania akumulatora. Liczba świecących się diod LED określa stan naładowania. Jeśli dioda LED (2) miga, akumulator jest rozładowany i eksploatacja jest niemożliwa.



Informacja!

Należy eksploatować zaciskarkę ACO103 BT tylko z akumulatorami litowo-jonowymi 12 V. Akumulator 12 V może być stosowany tylko w odpowiednich do tego celu zaciskarkach.

Zachowanie zaciskarki przy rozładowanym akumulatorze:

Na początku zaciskania odbywa się sprawdzanie, czy energia zgromadzona w akumulatorze wystarczy do zakończenia zaciskania. Jeśli tak nie jest, urządzenie nie włącza się. Miga zielona dioda LED (2).

Miganie zielonej diody LED (2) po zaciśnięciu oznacza, że zaciśnięcie zostało jeszcze wykonane prawidłowo. Przed następnym zaciśnięciem należy naładować akumulator.

7.6 Tryb oszczędzania energii

W przypadku nieużywania zaciskarki przez dłuższy czas urządzenie wyłącza się. Nie świeci się żadna dioda LED. W celu aktywowania zaciskarki należy krótko nacisnąć przycisk startu (1).

8 Uruchamianie i praca

8.1 Przygotowanie ACO102



OSTROŻNIE!

Niebezpieczeństwo zmiżdżenia palców przy używaniu urządzenia bez szczęki zaciskowej (rys. 4)

Kiedy szczeka zaciskowa nie jest założona, istnieje niebezpieczeństwo, że palce znajdują się w obszarze zagrożenia. Po uruchomieniu urządzenia może dojść do zmiżdżenia palców.

Dlatego::

- nie uruchamiać urządzenia bez szczęk zaciskowych;
- nie trzymać palców w miejscach zagrożonych.



Informacja!

Urządzenie nie uruchamia się przy nieprawidłowo wsuniętym trzpieniu mocującym (8). Miga zielona dioda LED.



Informacja!

Zaciskarka nie jest przeznaczona do eksploatacji ciągłej. Po 30 minutach nieprzerwanej eksploatacji konieczna jest krótka przerwa (15 minut), aby urządzenie mogło ostygnąć.

- Szczękę zaciskową założyć na zaciskarkę w sposób pokazany na rysunkach od 5 do 7.

8.2 Znaczenie wskaźnika LED

Wskaźnik LED	Stan lub przyczyna	Działanie
Wszystkie diody LED wył.	Urządzenie jest wyłączone.	Krótko nacisnąć przycisk Start (1) (patrz rozdział 7.6).
Zielona dioda LED (2) świeci się.	Gotowość do eksploatacji	
Zielona dioda LED (2) wyłączona (trwa zaciskanie).	Automatyczny układ zaciskowy jest włączony; urządzenie automatycznie kończy zaciskanie.	
Zielona dioda LED (2) miga.	Naładowanie akumulatora nie jest wystarczające!	Naładować lub wymienić akumulator.
Zielona dioda LED mruga.	Bolec przytrzymujący niezamknięty prawidłowo.	Włożyć trzpień mocujący lub sprawdzić trzpień mocujący i cylinder.
Zielona dioda LED mruga. (prasa automatycznie powraca do położenia wyjściowego)	Poluzowanie się trzpienia mocującego!	Włożyć trzpień mocujący lub sprawdzić trzpień mocujący i cylinder. WSKAZÓWKA! Zaciskanie prawdopodobnie nie zostało zakończone, należy sprawdzić i ew. powtórzyć.
Zielone diody LED (4)	Wskazanie naładowania akumulatora	
Niebieska dioda LED (10) miga.	Zaciskarka jest gotowa do nawiązania połączenia.	Zaciskarkę można połączyć z aplikacją NovoCheck.
Niebieska dioda LED (10) świeci się.	Urządzenie połączone jest z aplikacją NovoCheck.	
Czerwona dioda LED (3) miga.	Urządzenie poza zakresem temperatury	Urządzenie działa tylko w zakresie temperaturowym od -10 do +50 °C. Jeśli miga czerwona dioda LED, należy przenieść urządzenie do cieplejszego/zimniejszego otoczenia. Ze względu na pracę na biegu jałowym urządzenie może nagrzewać się i konieczne jest przywrócenie go do temperatury roboczej. Jeśli urządzenie jest zbyt ciepłe, należy je ochłodzić, robiąc krótką przerwę w pracy.
Czerwona dioda LED (3) świeci się.	Błąd urządzenia	Nacisnąć przycisk Start (1). Jeśli nie przynosi to rezultatu, zaciskarka jest wadliwa. Przesłać urządzenie do warsztatu. WSKAZÓWKA! Zaciskanie mogło nie zostać zakończone, należy to sprawdzić i ewentualnie je powtórzyć.
Czerwona (3) i zielona dioda LED (2) migają przemiennie.	Osiągnięto cykl konserwacyjny.	Należy przekazać zaciskarkę do konserwacji.

8.3 Właczanie



OSTROŻNIE!

Niebezpieczeństwo zmiżdżenia!

Istnieje niebezpieczeństwo zmiżdżenia palców i rąk.

Dlatego:

- podczas procesu zaciskania między szczękami nie mogą znajdować się żadne ciała lub obce części;
- nie przytrzymywać rękoma dźwigni szczęk podczas procesu zaciskania.



OSTROŻNIE!

Nie zbliżać palców do obszaru zagrożenia, gdy nie są założone szczęki zaciskowe (rys. 4.)

Może dojść do zmiżdżenia palców.

Dlatego:

- nie uruchamiać urządzenia bez szczęk zaciskowych;
- nie trzymać palców w miejscach zagrożonych.



Informacja!

Urządzenie nie uruchamia się przy nieprawidłowo wsuniętym trzpieniu mocującym (8). Miga zielona dioda LED (2).



Informacja!

Stosować się do zaleceń zawartych w instrukcji obsługi zaciskarek!

1. Sprawdzić, czy średnica znamionowa złączki zaciskowej pasuje do średnicy znamionowej szczęk zaciskowych.
2. Podczas zakładania szczęk zaciskowych przestrzegać wskazówek producenta systemu (rys. 8).



Informacja!

Po zakończonym zaciskaniu uważać, aby szczęki prasy były całkowicie zamknięte (rys. 9)



Informacja!

W celu aktywowania wyłączonej zaciskarki należy krótko nacisnąć przycisk startu (1). W celu przeprowadzania operacji zaciśnięcia należy ponownie nacisnąć przycisk startu.

3. W celu uruchomienia należy nacisnąć przycisk Start.
4. Po zakończeniu zaciskania:
 - dając szczękę zaciskową ze złączki zaciskowej (rys.10).

9 Czyszczenie, konserwacja i naprawa



OSTROŻNIE!

Niebezpieczeństwo zranienia przy czyszczeniu lub naprawie spowodowane przez nieprzewidziane uruchomienie włącznika.

Dlatego:

- Przed czyszczeniem, konserwacją lub naprawą należy zapoznać się z instrukcjami bezpieczeństwa i zawsze należy wyciągać akumulator.

Adresy serwisu

Novopress GmbH & Co. KG
Scharnhorststr. 1
41460 Neuss
Niemcy

Adresy autoryzowanych warsztatów podaje firma Novopress; można je też znaleźć na stronie internetowej www.novopress.de.

Harmonogram konserwacji

Prace związane z konserwacją i naprawą mogą przeprowadzać wyłącznie wyspecjalizowane punkty serwisowe NOVOPRESS lub warsztaty autoryzowane przez firmę Novopress.

	<p>Informacja!</p> <p>Na prasie jest podana zalecana data następnej konserwacji.</p> <p>Konserwacja musi być przeprowadzana co najmniej co 2 lata lub najpóźniej w momencie zasygnalizowania tej konieczności przez wskazanie diod LED (patrz rozdział 8.2 Znaczenie wskazań LED).</p>
---	---

Regularnie (przed zastosowaniem, na początku dnia pracy) lub przy zabrudzeniu (rys. 11)

Należy sprawdzać urządzenie pod kątem zewnętrznych uszkodzeń, pęknięć materiału i innych śladów zużycia. Jeśli stwierdzone zostaną usterki, urządzenia nie używać i zlecić jego naprawę.

Co pół roku

Zlecić kontrolę urządzenia wykwalifikowanemu elektrykowi lub autoryzowanemu warsztatowi Novopress.

Co rok w celu otrzymania gwarancji 1-letniej (patrz 11 Gwarancja)

Zlecić weryfikację i konserwację zaciskarki Novopress lub autoryzowanemu warsztatowi Novopress.

10 Utylizacja

	<p>OSTROŻNIE!</p> <p>Zagrożenie dla wody gruntowej</p> <p>Urządzenie zawiera olej hydrauliczny.</p> <p>Oleje hydrauliczne stwarzają zagrożenie dla wody gruntowej. Niekontrolowane spuszczenie lub nieprawidłowa utylizacja są karane.</p> <p>Dlatego:</p> <ul style="list-style-type: none">– Zutyliżować urządzenie zgodnie z przepisami ochrony środowiska.
---	---

W zakresie utylizacji akumulatorów i ładowarki należy stosować się do wskazówek z dołączonej instrukcji obsługi dla ładowarki.

Nie wolno utylizować produktu razem z odpadami domowymi.

Novopress rekomenduje utylizację przez autoryzowane przedsiębiorstwa.

Alternatywnie można zwrócić stare urządzenie do utylizacji bezpośrednio Novopress (lub autoryzowanemu warsztatowi).

11 Gwarancja

Firma Novopress udziela dla swoich zaciskarek i narzędzi zaciskających pełnej ustawowej gwarancji przez okres 24 miesięcy. Okres gwarancyjny zaczyna się zawsze z datą dostarczenia, a w razie wątpliwości należy go udokumentować na podstawie dokumentów zakupu.

W okresie gwarancyjnym gwarancja obejmuje usunięcie wszystkich występujących szkód lub wad tych narzędzi, które wynikają z wad materiałowych lub konstrukcyjnych.

Gwarancja nie obejmuje:

- Szkód, które wystąpią wskutek nieprawidłowego użycia lub wadliwej konserwacji.
- Szkód, które powstaną wskutek stosowania produktów, które nie zostały zatwierdzone przez Novopress do zaciskarek.
- Szkód, które powstaną w wyniku zaciskania nieodpowiednich rur lub złączy.

Na części zużywalne Novopress udziela gwarancji tylko w przewidzianym okresie trwałości.

Nie ma konieczności opłacania dochodzenia roszczeń gwarancyjnych. Użytkownik zobowiązany jest jednak pokryć koszty transportu tam i z powrotem.

Reklamacje będą uznawane tylko wówczas, kiedy urządzenie zostanie dostarczone w postaci niezdemontowanej do Novopress lub do autoryzowanego warsztatu Novopress.

Naprawa lub wymiana urządzenia ze względów gwarancyjnych nie powoduje wydłużenia okresu gwarancyjnego. Naprawa lub wymiana mogą następować tylko z użyciem nowych części, których działanie jest zgodne ze starymi. Każda wadliwa, a tym samym wymieniona część jest własnością producenta.

Dodatkowa gwarancja po upływie ustawowego okresu gwarancyjnego

Na czas po upływie ustawowego okresu gwarancyjnego udzielamy dobrowolnie poniższych gwarancji dodatkowych.

1 rok gwarancji dodatkowej na nowe zaciskarki, szczęki pośrednie i pętle zaciskowe

Novopress udziela rocznej gwarancji na wszystkie nowe zaciskarki, szczęki pośrednie i pętle zaciskowe, jeśli co najmniej co 12 miesięcy były oddawane do konserwacji w Novopress lub warsztacie autoryzowanym przez Novopress. Koszty konserwacji zostaną wykazane na fakturze. Informacji o kosztach udziela firma Novopress lub autoryzowany serwis firmy Novopress.

Trzy lata gwarancji na nowe szczęki zaciskowe

Novopress udziela rocznej gwarancji na wszystkie szczęki zaciskowe, szczęki wymienne i wkładki, jeśli co najmniej co 12 miesięcy były oddawane do konserwacji w Novopress lub warsztacie autoryzowanym przez Novopress. Koszty konserwacji zostaną wykazane na fakturze. Informacji o kosztach udziela firma Novopress lub autoryzowany serwis firmy Novopress.

Gwarancja dla napraw

Po upływie okresu gwarancyjnego nowego produktu w przypadku następującej potem naprawy Novopress gwarantuje następujące świadczenia gwarancyjne dla naprawy i części zamiennych:

- 6 miesięcy gwarancji na wymienione części zamienne.
- 12 miesięcy gwarancji na wymienione podzespoły.
- 12 miesięcy gwarancji na wymienione zaciskarki.

12 Deklaracja zgodności UE

Deklaracja zgodności UE i lista przestrzeganych dyrektyw i stosowanych norm – patrz karta Deklaracja zgodności UE.

ACO103 BT

CS Česky

Překlad originálního návodu k obsluze

Obsah

1	Předepsané použití.....	141
2	Základní bezpečnostní pokyny.....	141
3	Vysvětlení pojmů	143
4	Symboly na přístroji a údaje na typovém štít	143
5	Rozsah dodávky	144
6	Technické údaje	144
7	Krátký popis lisovacího přístroje.....	145
8	Uvedení do provozu a provoz	146
9	Čištění, údržba a opravy	148
10	Likvidace.....	149
11	Záruka a ručení	149
12	Prohlášení o shodě UE	150

1 Předepsané použití

Lisovací přístroje jsou určeny výhradně pro použití lisovacích čelistí vyrobených firmou Novopress, resp. schválených firmou Novopress se souhlasem systémového dodavatele. Podrobnější informace obdržíte od systémového dodavatele nebo společnosti Novopress.

Přístroje a lisovací čelisti slouží výhradně pro slisování trubek a fitinků, pro které jsou příslušné lisovací čelisti dimenzovány.

Každé jiné nebo předepsaný rozsah přesahující použití platí jako neschválené použití.

Veškeré práce s tímto nástrojem, které neodpovídají předepsanému použití, mohou způsobit škody na lisovacím nástroji, příslušenství a potrubí. Následkem mohou být netěsnosti a/nebo poranění.

Za škody

- vyplývající z používání nevhodných lisovacích nástrojů, popř. lisovacích nástrojů jiných výrobců nebo
- vzniklé u aplikací, které jsou realizovány mimo rámec předepsaného používání,

společnost Novopress neručí.

K předepsanému použití patří také dodržování návodu k obsluze, dodržování podmínek inspekce a údržby i dodržování všech příslušných bezpečnostních předpisů v jejich aktuálním znění.

2 Základní bezpečnostní pokyny

K označení příslušných textových pasáží se používají následující piktogramy. Dodržujte pokyny a v těchto případech postupujte zvláště opatrně. Všechny pokyny bezpečnosti práce předejte i ostatním uživatelům, příp. odbornému personálu!



VÝSTRAHA!

Tato informace upozorňuje na možnou nebezpečnou situaci, která může mít za následek smrt nebo těžké tělesné poranění.



POZOR!





Tato informace upozorňuje na možnou nebezpečnou situaci, která může mít za následek drobná nebo lehká poranění anebo věcné škody.



Informace!

Tato informace je v přímé souvislosti s popisem určité funkce nebo určitého pracovního kroku při obsluze.

Pozorně si přečtete návod k obsluze!
Dodržujte přiložené bezpečnostní pokyny!
Dodržujte bezpečnostní předpisy dané země!

 	<p>VÝSTRAHA! Přečtete si všechny bezpečnostní pokyny a instrukce! Nedodržení bezpečnostních pokynů a instrukcí může mít za následek úraz elektrickým proudem, požár a/nebo těžká poranění. Proto: – Veškeré bezpečnostní předpisy a pokyny pečlivě uchovávejte.</p>
	<p>VÝSTRAHA! Nebezpečí poranění odletujícími úlomky Při chybném používání nebo užívání opotřebených či poškozených lisovacích nástrojů a přístrojů hrozí nebezpečí poranění odletujícími úlomky. Proto: – Lisovací nástroje a přístroje může používat jen kvalifikovaný personál. – Bezpodmínečně dodržujte intervaly údržby a údržbu samotnou. – Před každým použitím zkontrolujte trhliny a ostatní známky opotřebení na lisovacích nástrojích a přístrojích. – Lisovací nástroje a přístroje s trhlínami v materiálu nebo ostatními známkami opotřebení okamžitě vyřadte a již je nepoužívejte. – Lisovací nástroje a přístroje používejte jen v technicky bezchybném stavu. – Po chybném použití lisovací nástroj a přístroj již nepoužívejte, a nechte jej zkontrolovat autorizovaným servisem.</p>
	<p>POZOR! Poškození a chybné funkce lisovacího nástroje a přístroje při neodborném zacházení. Proto: – Opotřebené lisovací nástroje již nepoužívejte, ale ihned jej vyměňte. – K přepravě a skladování používejte přepravní kufr a lisovací nástroje a lisovací přístroj uchovávejte v suchém prostředí. – Poškození nechte okamžitě zkontrolovat autorizovaným servisem. – Dodržujte bezpečnostní pokyny používaných čisticích a protikorozních prostředků.</p>
	<p>Informace! Pokyny ke zpracování a montáži fitinků nebo trubek jsou uvedeny v podkladech systémového dodavatele.</p>



3 Vysvětlení pojmů

V	volt
A	ampér
Hz	hertz
W	watt
kW	kilowatt
g	gram
kg	kilogram
Bj	rok výroby

Ah	ampérhodina
db(A)	decibel (akust. tlak)
bar	bar
°C	stupeň Celsia
kN	kilonewton
a.c.	střídavé napětí
d.c.	stejnoseměrné napětí
F	síla

∅	průměr
h	hodina
min	minuta
s	sekunda
m/s ²	metr za sekundu na druhou (zrychlení)
Nr	číslo

4 Symboly na přístroji a údaje na typovém štítku

Symbol	Význam
	Výstraha před odletujícími úlomky.
	Výstraha před odletujícími úlomky.

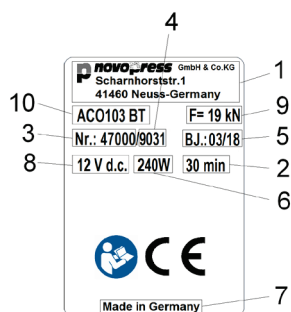

Údaje na typovém štítku





1	logo výrobce s adresou
2	příp. nepřerušovaná doba provozu
3	č. výrobku
4	sériové č.
5	rok výroby v mm.rr

6	příkon
7	země výroby
8	přípustný rozsah napětí ve voltech
9	jmenovitá síla
10	typové označení přístroje

Vysvětlení možných piktogramů na typovém štítku

	Kontrolní značka, Kanada a USA
	Kontrolní značka, Kanada a USA
	Registrace výrobků na území celní unie

	Kontrolní značka, Austrálie
	Značka CE, výrobek splňuje bezpečnostní předpisy v Evropě
	Přečíst návod k obsluze

5 Rozsah dodávky

Do rozsahu dodávky standardního vybavení patří:

ACO103 BT
Lisovací přístroj vč. návodu k obsluze
Nabíječka vč. návodu k obsluze
Akumulátor 12 V d.c.
Bezpečnostní pokyny
Prohlášení o shodě ES
Přepravní kufr

Další příslušenství (např. lisovací čelisti) je přiloženo dle výběru. Na rozsah se zeptejte systémového dodavatele.

6 Technické údaje

Přístroj:	ACO103 BT
Jmenovité napětí/akumulátor:	12 V d.c. (lithium iontový)/1,5 Ah/3,0 Ah
Příkon	240 W
Jmenovitá síla:	19 kN
Výška:	71 mm
Délka:	319 mm s akumulátorem 1,5 Ah 345 mm s akumulátorem 3,0 Ah
Šířka:	98 mm
Hmotnost netto:	1,6 kg (bez akumulátoru)
Lisovací rozsah:	plast: do 40 mm Ø kov: do 35 mm Ø
Max. hladina akustického výkonu	86,5 db(A) ¹⁾
Hladina akustického tlaku v oblasti ucha uživatele:	75,5 db(A) ¹⁾
Vibrace:	<2,5 m/s ² ²⁾
Krytí:	IP20
Rozsah provozních teplot:	-10°C až +50°C

1) Nejistota měření 3 db(A)

2) Nejistota měření 1,5 m/s²



Informace!

Noste ochranu sluchu.

Uvedená emisní hodnota kmitání byla změřena podle normovaného zkušební postupu a může být použita ke srovnání s jiným přístrojem.

Uvedená emisní hodnota kmitání může být také použita k počátečnímu odhadu vystavení.

Pozor: Emisní hodnota kmitání se může při skutečném používání přístroje odlišovat od uvedené hodnoty, v závislosti na druhu a způsobu používání přístroje. V závislosti na skutečných podmínkách používání (přerušovaný provoz) může být nutné specifikovat bezpečnostní opatření k ochraně obsluhující osoby.

Nabíječka

Funkce a obsluha nabíječky a akumulátorů jsou popsány v přiloženém návodu k obsluze nabíječky.

7 Krátký popis lisovacího přístroje

7.1 Automatické lisování (obrázek 1)

Přístroj je vybaven funkcí automatického lisování. Tím je vždy zajištěno úplné slisování. Automatický lis se zapne až asi po 1 vteřině. Po inicializaci automatického lisování zelená LED (2) zhasne a lisování automaticky pokračuje. Nyní může být slisování přerušeno jen po stisknutí a držení uvolňovacího tlačítka (5). Po ukončeném lisování se motor automaticky vypne a zase se rozsvítí zelená LED (2).

Je-li tlačítko Start (1) uvolněno před dosazením automatického lisování, tak píst v lisovacím přístroji jede zpět do své výchozí polohy. Slisování nebylo realizováno. Proces lisování musí být znovu inicializován.

7.2 Uvolňovací tlačítko (obrázek 1)

Proces lisování může být kdykoli přerušen stisknutím a držením uvolňovacího tlačítka (5). Tím píst v lisovacím přístroji jede zpět do své výchozí polohy.

7.3 Osvětlení místa lisování

Po stisknutí tlačítka Start (1) bude místo lisování osvětleno 1 LED (12). Nebude-li lisovací přístroj delší dobu používán, přístroj se vypne a také zhasnou LED.

7.4 Bezdrátové rozhraní (obrázek 1)

Přístroj ACO103 BT disponuje bezdrátovým rozhraním.

Pomocí bezdrátového rozhraní a aplikace NovoCheck lze přístroj ACO103 BT spojit s mobilním koncovým zařízením, jako je chytrý telefon, tablet atd. (Android, IOS. Další informace na www.novopress.de). K dispozici jsou následující funkce:

- Načítání lisovacího přístroje
- Kontrola lisovacího přístroje
- Provádění nastavení
- Vytváření staveništních reportů.



Pro navázání spojení musí být lisovací přístroj připraven k provozu a na koncovém zařízení musí být nainstalována aplikace NovoCheck.

Lisovací přístroj lze nyní spojit s aplikací NovoCheck. (Více informací na www.novopress.de) Při úspěšném propojení bezdrátového rozhraní se rozsvítí modrá LED (10).

Modrá LED (10) zhasne, pokud do prvního slisování nedošlo ke spojení. Opakované spojení je možné pouze v případě, pokud byl lisovací přístroj vypnutý. Za tímto účelem je možné vytáhnout akumulátor.

Pokud se spojení nemá navázat, stiskněte opět tlačítko start (1) a provedte slisování.

7.5 Akumulátor

	<p>Informace!</p> <p>Akumulátory se z výroby dodávají v nenabitém stavu.</p> <p>Proto:</p> <ul style="list-style-type: none"> – Před prvním použitím akumulátory nabijte.
	<p>Informace!</p> <p>Omezené teploty pro nabíjecí kapacitu a skladování akumulátorů.</p> <p>Proto:</p> <ul style="list-style-type: none"> – Je nezbytně nutné dodržovat návod k obsluze nabíječky!

Vyjmutí akumulátoru (obrázek 2)

Vtlačte (1) obě odblokovací tlačítka (A) a pak vyjměte akumulátor (2).

Vložení akumulátoru (obrázek 3)

Akumulátor vložte do přístroje tak, aby zaskočil, viz obrázek.

Indikace stavu akumulátoru (obrázek 1)

3 zelené LED (4) ukazují stav nabití akumulátoru. Počet svítících LED ukazuje stav nabití. Bliká-li LED (2), je akumulátor vybitý a není možný další provoz.



Informace!

Lisovací přístroj ACO103 BT lze provozovat pouze s lithiem-iontovými akumulátory 12 V. Akumulátor 12 V může být použit jen do vhodných lisovacích přístrojů.

Funkce lisovacího přístroje při vybitém akumulátoru:

Před spuštěním cyklu slisování se zkontroluje, zda je kapacita akumulátoru dostatečná k ukončení cyklu slisování. Není-li tomu tak, přístroj není spuštěn. Začne blikat zelená LED (2).

Bliká-li zelená LED (2) po slisování, byl tento cyklus slisování ještě řádně proveden. Před zahájením dalšího lisovacího cyklu se musí akumulátor nově nabít.

7.6 Režim úspory energie

Pokud se lisovací zařízení po delší dobu nepoužívá, vypněte ho. V tom případě nesvítí žádná LED. K aktivaci lisovacího přístroje krátce stiskněte tlačítko Start (1).

8 Uvedení do provozu a provoz

8.1 Příprava ACO102



POZOR!

Nebezpečí skřípnutí prstů při provozu stroje bez lisovací čelisti. (obrázek 4).

Není-li použita lisovací čelist, mohou se prsty nacházet v nebezpečné oblasti. Po spuštění přístroje může dojít ke skřípnutí prstů.

Proto:

- Přístroj nepoužívejte bez lisovacích čelistí.
- Prsty nemějte v nebezpečné oblasti.



Informace!

Při nesprávně zasunutém upevňovacím čepu (8) se přístroj nespustí. Začne blikat zelená LED.



Informace!

Lisovací přístroj není vhodný k trvalému provozu. Po 30 minutách nepřerušovaného provozu musíte proces přerušit krátkou přestávkou minimálně 15 minut, aby se přístroj mohl ochladit.

- Lisovací čelist vložte do lisovacího přístroje, viz obrázky 5 až 7.

8.2 Význam indikace LED

Indikace LED	Stav, resp. příčina	Opatření
Všechny LED vyp.	Přístroj je vypnutý.	Krátce stiskněte tlačítko Start (1) (viz kapitulu 7.6).
Svítil zelená LED (2).	Přístroj je připraven k provozu	
Zelená LED (2) nesvítil (zatímco cyklus slisování běží)	Automatické lisování je zapnuté; přístroj automaticky ukončí cyklus slisování.	
Bliká zelená LED (2).	Nedostatečně nabitý akumulátor!	Akumulátor nabijte nebo vyměňte.
Bliká zelená LED.	Upevňovací čepy nejsou správně uzavřené.	Upevňovací čep zasuňte, příp. zkontrolujte upevňovací čep a válec.
Bliká zelená LED. (lisovací přístroj se automaticky vrátí zpět do své výchozí polohy).	Uvolněný upevňovací čep!	Upevňovací čep zasuňte, příp. zkontrolujte upevňovací čep a válec. UPOZORNĚNÍ! Cyklus slisování eventuálně nebyl kompletně dokončen, prosím proveďte kontrolu, a event. cyklus zopakujte.
Zelené LED (4)	Indikace nabití akumulátoru	
Bliká modrá LED (10).	Lisovací přístroj je připraven ke spojení.	Lisovací přístroj lze nyní spojit s aplikací NovoCheck.
Svítil modrá LED (10).	Přístroj je spojen s aplikací NovoCheck	
Bliká červená LED (3).	Přístroj mimo teplotní rozmezí	Přístroj funguje jen v rámci teplotního rozmezí -10 až +50°C. Pokud červená LED bliká, musíte přístroj umístit do teplejšího/chladnějšího prostředí. Přístroj můžete zahřát jízdou naprázdno a uvést jej na provozní teplotu. Je-li přístroj příliš horký, musíte udělat přestávku k jeho ochlazení.
Svítil červená LED (3).	Chyba přístroje	Stiskněte tlačítko Start (1). Pokud se tím závada neodstraní, je vadný lisovací přístroj. Přístroj zašlete do autorizovaného servisu. UPOZORNĚNÍ! Cyklus slisování eventuálně nebyl kompletně dokončen, prosím proveďte kontrolu, a event. cyklus zopakujte.
Střídavě bliká červená (3) a zelená (2) LED.	Dosažen interval údržby.	Lisovací zařízení předáno na údržbu.

8.3 Slisování

	<p>POZOR! Nebezpečí pohmoždění! Hrozí nebezpečí pohmoždění prstů a rukou. Proto:</p> <ul style="list-style-type: none"> – Mezi lisovací čelisti během lisování nikdy nevkládejte části těla nebo cizí díly. – Během lisovacího cyklu nedržte ovládací páky čelisti rukama.
---	---

	<p>POZOR! Není-li nasazena lisovací čelist, nesahejte do nebezpečné oblasti. (obrázek 4.) Mohlo by dojít ke smáčknutí prstů. Proto:</p> <ul style="list-style-type: none"> – Přístroj nepoužívejte bez lisovacích čelistí. – Prsty nemějte v nebezpečné oblasti.
---	---

	<p>Informace! Při nesprávně zasunutém upevňovacím čepu (8) se přístroj nespustí. Začne blikat zelená LED (2).</p>
---	---

	<p>Informace! Bezpodmínečně dodržujte návod k obsluze lisovacích nástrojů!</p>
--	--

1. Zkontrolujte, zda jmenovitý průměr lisovaného fitinku souhlasí s jmenovitým průměrem lisovací čelisti.
2. Při nasazování lisovací čelisti dodržujte pokyny systémového výrobce. (obrázek 8)

	<p>Informace! Po ukončení slisování dbejte, aby byla lisovací čelist úplně uzavřena. (obrázek 9)</p>
---	---

	<p>Informace! Pokud je lisovací přístroj vypnutý, stiskněte tlačítko Start (1) a přístroj se aktivuje. Pro slisování stiskněte tlačítko Start ještě jednou.</p>
---	--

3. Ke spuštění stiskněte tlačítko Start.
4. Po ukončeném slisování:
 - ze slisovaného fitinku uvolněte lisovací čelist (obrázek 10).

9 Čištění, údržba a opravy

	<p>POZOR! Nebezpečí poranění při čištění nebo opravě při neúmyslném stisknutí vypínače. Proto:</p> <ul style="list-style-type: none"> – Před zahájením čištění, údržby nebo opravy dodržujte bezpečnostní pokyny. Vždy vytáhněte akumulátor.
---	---

Adresy servisních partnerů

Novopress GmbH & Co. KG
Scharnhorststr. 1
41460 Neuss
Německo

Adresy autorizovaných servisů získáte u společnosti Novopress nebo je najdete na adrese www.novopress.de.

Intervaly údržby

Údržbu a opravy mohou provádět jen odborné servisy autorizované společností NOVOPRESS či samotná společnost Novopress.



Informace!

Na lisovacím přístroji je uvedena příští údržba.

Tato údržba musí být prováděna každé 2 roky, nejpozději tehdy, když to signalizuje indikace LED (viz kapitolu 8.2 Význam indikace LED).

Pravidelně (před použitím, na začátku pracovního dne) nebo při znečištění (obrázek 11)

Vizuálně zkontrolujte známky vnějšího poškození, trhliny materiálu a jiné známky opotřebení. Zjistíte-li nějaké závady, přístroj již nepoužívejte, ale nechte jej opravit.

Jednou za půl roku

Přístroj zkontroluje kvalifikovaný elektrikář nebo autorizovaný servis Novopress.

Ročně získáte záruku na připojení prodlouženou o 1 rok (viz 11 Záruka a ručení)

Údržbu a kontrolu lisovacího přístroje nechte provést u společnosti Novopress nebo v autorizovaném servisu Novopress.

10 Likvidace



POZOR!

Ohrožení spodní vody

Přístroj obsahuje hydraulický olej.

Hydraulické oleje ohrožují spodní vodu. Nekontrolované vypouštění nebo neodborná likvidace jsou trestné.

Proto:

- Přístroj ekologicky zlikvidujte.

K likvidaci akumulátorů a nabíječky dodržujte pokyny v přiloženém návodu k obsluze nabíječky.

Výrobek nemůže být likvidován společně s domovním odpadem.

Novopress doporučuje nechat provést likvidaci uznávanou odbornou firmou.

Alternativně může být starý přístroj k odborné likvidaci odevzdán přímo firmě Novopress (nebo autorizovanému servisu).

11 Záruka a ručení

Firma Novopress na své lisovací přístroje a nástroje poskytuje plnou zákonnou záruku v délce 24 měsíců. Záruční doba začíná plynout dnem dodání. V případě pochybností je nutno předložit prodejní dokumentaci.

Během záruční doby se poskytuje záruka na odstranění všech škod nebo závad na těchto nástrojích, jejichž příčinou byly vady materiálu nebo výrobní chyby.

Do záruky nespádají:

- Škody, které vzniknou neodborným používáním nebo nedostatečnou údržbou přístroje.
- Škody, které vzniknou při použití výrobků, jež nebyly schváleny firmou Novopress pro její lisovací přístroje.
- Škody, které vzniknou následkem slisování nevhodných trubek nebo fitinků.

Na díly podléhající rychlému opotřebení firma Novopress poskytuje záruku jen v rámci předpokládané doby životnosti.

Výkony vyplývající z nároků na záruku nemusí být placeny. Uživatel hradí pouze náklady spojené s dopravou na místo a zpět.

Reklamacce se uznává jen za podmínky, že přístroj nebyl před zasláním firmě Novopress nebo některému z autorizovaných servisů Novopress demontován.

V případě opravy nebo výměny přístroje v rámci záruky se původní záruční doba neprodlužuje. Při opravě nebo výměně mohou být použity nové díly, jejichž funkce odpovídá funkci starých dílů. Každý vadný, a tím vyměněný díl, zůstává majetkem výrobce.

Navazující záruka po uplynutí zákonné záruční lhůty

Na dobu po zákonné záruční lhůtě dobrovolně garantujeme dále uvedené navazující záruky.

Jednoletá navazující záruka pro nové lisovací přístroje, mezičelisti a lisovací oka

Novopress poskytuje navazující záruku trvající jeden rok pro všechny nové lisovací přístroje, mezičelisti a lisovací oka, pokud byly minimálně vždy po 12 měsících zaslány k údržbě společnosti Novopress nebo servisu autorizovanému firmou Novopress. Tuto údržbu hradí uživatel. Kalkulaci nákladů obdržíte přímo u firmy Novopress nebo u některého z autorizovaných servisů Novopress.

3letá navazující záruka pro nové lisovací čelisti

Novopress poskytuje navazující záruku trvající tři roky pro všechny nové lisovací čelisti, mezičelisti a lisovací vložky, pokud byly minimálně vždy po 12 měsících zaslány k údržbě společnosti Novopress nebo servisu autorizovanému společností Novopress. Tuto údržbu hradí uživatel. Kalkulaci nákladů obdržíte přímo u společnosti Novopress nebo u některého z autorizovaných servisů Novopress.

Poskytnutí záruky na opravy

Novopress poskytuje po uplynutí záruční doby nového výrobku v případě záruky následující po provedené opravě záruku na opravu a náhradní díly:

- 6měsíční záruku na vyměněné náhradní díly.
- 12měsíční záruku na vyměněné montážní skupiny.
- 12měsíční záruku na vyměněné lisovací přístroje.

12 Prohlášení o shodě UE

Prohlášení o shodě UE a seznam dodržovaných směrnic a použité normy viz přílohu prohlášení o shodě UE.

ACO103 BT

HU Magyar

Az eredeti használati utasítás fordítása

Tartalomjegyzék

1	Rendeltetésszerű használat	151
2	Alapvető biztonsági előírások.....	151
3	Fogalommagyarázat.....	153
4	A készüléken található szimbólumok és a típustábla adatai	153
5	Szállítás terjedelme	154
6	Műszaki adatok.....	154
7	A préseszköz rövid leírása	155
8	Üzembe helyezés és használat.....	156
9	Tisztítás, karbantatás, javítás	158
10	Ártalmatlanítás.....	159
11	Szavatosság és garancia	159
12	EU megfelelés nyilatkozat	160

1 Rendeltetésszerű használat

A préseszköz kizárólag a Novopress által előállított vagy a Novopress és a rendszerszolgáltató által alkalmasnak talált présfák használatára alkalmazható. További információért forduljon a rendszerszolgáltatójához vagy a Novopress vállalathoz.

Az eszköz és a présfák kizárólag olyan csövek és csőszerelvények préselésére szolgálnak, amelyekhez az adott présfákat gyártottuk.

Más vagy ezt meghaladó használat rendeltetésellenes használatnak minősül.

A szerszám rendeltetésellenes használata a préseszköz, tartozékai vagy a csővezeték sérüléséhez vezethet. Ez tömítetlenséget és/vagy személyes sérülést okozhat.

Azon sérülésekért/károkért

- amelyek a nem megfelelő prészszerszámok, illetve más gyártók prészszerszámainak használatából adódnak, vagy
- amelyek a rendeltetésellenes használata miatt következtek be

a Novopress vállalat nem vállal felelősséget.

A rendeltetésszerű használatba beletartozik a használati utasítás, a vizsgálati és karbantartási utasítások és minden más érvényes munkavédelmi előírás betartása is.

2 Alapvető biztonsági előírások

A szöveg egyes részeinek jelölésére a következő piktogramokat használjuk. Vegye figyelembe ezeket a fontos útmutatásokat, és különös óvatossággal járjon el az ismertetett helyzetekben. A munkavédelmi utasításokat adja át a többi felhasználónak, illetve szakembernek is!



FIGYELMEZTETÉS!

Az információ olyan potenciálisan veszélyes helyzetre figyelmeztet, amely halált vagy súlyos sérülést okozhat.



VIGYÁZAT!

Az információ olyan potenciálisan veszélyes helyzetre figyelmeztet, amely kisebb sérülést és/vagy anyagi kárt okozhat.







Információ!

Az információ közvetlenül kapcsolódik egy funkció vagy egy folyamat ismertetéséhez.

A használati utasítást figyelmesen olvassa el!

Kövesse a mellékelt biztonsági utasításokat!

Tartsa be az adott országban érvényes biztonsági előírásokat!

 	<p>FIGYELMEZTETÉS! Olvasson el minden biztonsági tudnivalót és utasítást! A biztonsági tudnivalók és előírások figyelmen kívül hagyása áramütéshez, égési és/vagy egyéb súlyos sérülésekhez vezethet. Ezért: – Őrizzen meg minden biztonsági tudnivalót és utasítást.</p>
	<p>FIGYELMEZTETÉS! Az elszabadult, letört darabok sérülést okozhatnak A hibás használat, illetve a kopott vagy sérült prészserszámok vagy préseszközök használata során az elszabadult, letört darabok sérülést okozhatnak. Ezért: – A prészserszámokat és préseszközöket kizárólag szakember használhatja. – A karbantartásra és a karbantartás gyakoriságára vonatkozó előírásokat szigorúan tartsa be. – A prészserszámokat és préseszközöket repedés és kopás szempontjából minden használat előtt vizsgálja át. – A repedt, sérült vagy kopott prészserszámot és préseszközt tilos tovább használni, azt azonnal le kell selejtezni. – A prészserszámot és préseszközt kizárólag műszakilag kifogástalan állapotban szabad használni. – A hibás használatot követően a prészserszámot és a préseszközt ne használja tovább, és vizsgáltsa át a hivatalos szakszervizben.</p>
	<p>FIGYELEM! A szakszerűtlen használat a prészserszám és a préseszköz sérüléséhez vagy hibás működéséhez vezethet. Ezért: – A kopott prészserszámot ne használja tovább, azt azonnal cserélje le. – Szállításhoz és tároláshoz használjon megfelelő hordtáskát, és tartsa a prészserszámot és a préseszközt száraz helyiségben. – A sérüléseket haladéktalanul vizsgáltsa meg a hivatalos szakszervizben. – Tartsa be a tisztító- és korrózióvédő szerekkel kapcsolatos előírásokat.</p>
	<p>Információ! A szerelvények és csövek megmunkálásánál és szerelésénél kövesse gyártó dokumentációjában található előírásokat.</p>



3 Fogalommagyarázat

V	volt
A	amper
Hz	hertz
W	watt
kW	kilowatt
g	gramm
kg	kilogramm
Bj	gyártási év

Ah	amperóra
db(A)	decibel (hangnyomás)
bar	bar
°C	Celsius fok
kN	kilonewton
a.c.	váltakozó feszültség
d.c.	egyenfeszültség
F	erő

Ø	átmérő
h	óra
min.	perc
s	másodperc
m/s ²	méter/szekundum a négyzeten (gyorsulás)
Nr.	szám

4 A készüléken található szimbólumok és a típus tábla adatai

Szimbólum	Jelentés
	Figyelmeztetés a szétrepülő darabokra
	Ragasztós karbantartási címke, a következő karbantartás időpontját mutatja.

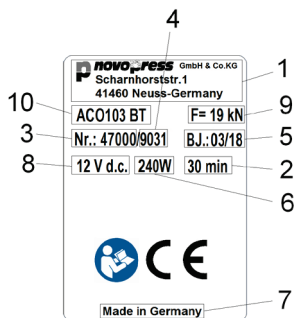

A típus táblán szereplő adatok





1	A gyártó logója és címe
2	megengedett megszakítás nélküli üzemi idő
3	Cikkszám
4	Gyártási szám
5	Gyártási év hh.éé

6	Teljesítményfelvétel
7	Gyártó ország
8	megengedett feszültségtartomány, volt
9	Névleges erő
10	A készülék típusmegjelölése

A típus táblán előforduló piktogramok magyarázata

	Vizsgálati jelzés Kanada és USA
	Vizsgálati jelzés Kanada és USA
	Termékregisztrálás a vámunió területén belül

	Vizsgálati jelzés Ausztrália
	Európai CE termékbiztonsági jelölés
	Olvassa el a használati utasítást

5 Szállítás terjedelme

Az alapkiszereles részei:

ACO103 BT
Préseszköz, beleértve a használati utasítást
Töltőegység, beleértve az üzemeltetési útmutatót
Akku 12 V egyenáramú
Biztonsági előírások
EK megfelelési nyilatkozat
Hordtáska

Az opcionális tartozékok (pl. a présfóák) csak külön megrendelés esetén szerepelnek a csomagban. A szállítási terjedelemtől érdeklődjön a rendszerszállítónál.

6 Műszaki adatok

Szerszám:	ACO103 BT
Névleges feszültség/Akku	12 V egyenáram (lítium-ionok)/1,5 Ah/3,0 Ah
Teljesítményfelvétel	240 W
Névleges erő:	19 kN
Magasság:	71 mm
Hosszúság:	319 mm 1,5 Ah akkuval 345 mm 3,0 Ah akkuval
Szélesség:	98 mm
Nettó súly:	1,6 kg (akku nélkül)
Présterület:	Műanyag: max. 40 mm Ø Fém: max. 35 mm Ø
Max. zajszint	86,5 db(A) ¹⁾
Hangnyomásszint a használó fülénél:	75,5 db(A) ¹⁾
Rezgés:	<2,5 m/s ² ²⁾
Védettség:	IP20
Hőmérséklet-tartomány üzem közben:	-10 °C és +50 °C között

1) Mérési bizonytalanság: 3 db(A)

2) Mérési bizonytalanság: 1,5 m/s²



Információ!

Hordjon hallásvédőt.

A megadott rezgés-kibocsátási értéket szabványos tesztelési eljárással állapítottuk meg, az felhasználható más készülékkel való összehasonlításhoz.

A megadott rezgés-kibocsátási érték felhasználható a szükséges munkaközi szünetek hosszának megbecsléséhez.

Figyelem: A megadott rezgés-kibocsátási érték a készülék használatának jellegétől és módjától függően, a készülék tényleges használata közben eltérhet a megadott értéktől. A használati feltételektől (pl. szakaszos üzem) függően a kezelő személyzet védelme érdekében szükség lehet biztonsági intézkedések bevezetésére.

Töltő

A töltő és az akkumulátor használatára és kezelésére vonatkozó információk a töltőhöz mellékelte használati utasításában találhatók.

7 A préseszköz rövid leírása

7.1 Présautomatika (1. kép)

Az eszköz rendelkezik présautomatikával. Ez állandóan teljes préselést biztosít. A présautomatika csak kb. 1 másodperc után kapcsol be. A présautomatika kioldását követően a zöld színű LED (2) kialszik, és a présfolyamat automatikusan lefut. Ekkor a préselés csak a tehermentesítő gomb (5) megnyomásával és nyomva tartásával szakítható meg. A préselés befejeztével a motor automatikusan kikapcsol, és a zöld színű LED (2) ismét kigyullad.

Ha a Start gombot (1) a présautomatika bekapcsolása előtt elengedi, a préseszköz dugattyúja eredeti állapotába tér vissza. A présfolyamat nem zajlik le. A folyamatot újra el kell indítani.

7.2 Tehermentesítő gomb (1. kép)

A préselés a tehermentesítő gomb (5) megnyomásával és nyomva tartásával bármikor megszakítható. Ezáltal a préseszköz dugattyúja eredeti állapotába tér vissza.

7.3 Préselési hely megvilágítása

A start gomb (1) megnyomására a préselési hely 1 LED lámpája (12) világítani kezd. Ha hosszabb időn át nem használja a préskészüléket, akkor a készülék és a LED-ek kikapcsolnak.

7.4 Rádiós interfész (1. kép)

Az eszköz ACO103 BT rendelkezik rádiós interfésszel.

A rádiós interfész és a NovoCheck App alkalmazás segítségével az ACO103 BT mobil terminállal, pl. okostelefonnal, táblagéppel stb. (Android, IOS. - további információk a www.novopress.de honlapon) kapcsolható össze. A következő műveletek végezhetők:

- préskészülék kiolvasása
- préskészülék ellenőrzése
- beállítások elvégzése
- helyszíni jelentések készítése.

Kapcsolat létrehozásához a préseszköznek üzemkészennek kell lennie, és a NovoCheck App alkalmazásnak telepítve kell lennie a terminálon.

A préseszköz ekkor összekapcsolható a NovoCheck App alkalmazással. (További információkat lásd a www.novopress.de honlapon) A rádiós interfész sikeres kapcsolódásakor ég a kék LED (10).

Kialszik a kék LED (10), ha az első préselésig nem jött létre kapcsolat. Újabb kapcsolat csak akkor lehetséges, ha előzőleg ki volt kapcsolva a préseszköz. Lehet, hogy ehhez ki kell húzni az akkumulátort.

Ha nincs szükség kapcsolatra, akkor újra meg kell nyomni a Start gombot (1), és el kell végezni a préselést.

7.5 Akkumulátor



Információ!

Az akkumulátorokat a gyártóműhelyben nem töltjük fel.

Ezért:

- Az első üzembe helyezés előtt töltsse fel az akkumulátorokat.



Információ!

Korlátozott hőmérsékletek az akkumulátor töltőképességéhez és tárolásához.

Ezért:

- Feltétlenül tartsa be az akkumulátortöltő kezelési utasítását!

Akkumulátor levétele (2. kép)

Nyomja be mindkét kioldógombot (A) (1), majd húzza ki az akkumulátort (2).

Akkumulátor felrakása (3. kép)

Az akkumulátort az ábrán látható módon tolja kattanásig az eszközbe.

Akkumulátor állapotkijelző (1. ábra)

A 3 zöld LED (4) az akkumulátor töltöttségi állapotát jelzi. A világító LED-ek száma jelzi a feltöltöttség állapotát. Amikor a LED (2) villog, akkor az akkumulátor lemerült, és további mozgás nem lehetséges.



Információ!

A préskészüléket ACO103 BT kizárólag 12 V-os Li-ionos akkumulátorral szabad működtetni. A 12 V-os akkumulátort csak a megfelelő préskészülékekben szabad alkalmazni.

A préseszköz jellemzői kiürült akkumulátor esetén:

A présfolyamat kezdetekor az eszköz ellenőrzi, hogy az akkumulátor töltése elegendő-e a folyamat befejezéséhez. Ha nem elegendő, nem indul el. A zöld LED (2) villog.

Ha a zöld színű LED (2) a préselés után villog, akkor ez a folyamat még előírászerűen lezajlott. A következő használat előtt fel kell tölteni az akkumulátort.

7.6 Energiatakarékos mód

Ha hosszabb időn át nem használja a préseszközt, akkor kikapcsol a készülék. Ekkor nem világít LED. A préseszköz aktiválásához nyomja meg röviden a Start gombot (1).

8 Üzembe helyezés és használat

8.1 Az ACO102 előkészítése



FIGYELEM!

Az eszköz az ujjait a préspofa használata nélkül összezúzhatja. (4. kép)

Ha nem helyezi fel a préspofát, akkor az ujjai a veszélyes zónába kerülhetnek. A szerkezet elindításával az ujjai összezúzódhatnak.

Ezért:

- Ne használja az eszközt préspofa nélkül.
- Ne helyezze ujjait a veszélyes zónába.



Információ!

Ha a tartó ék (8) nincs megfelelően behelyezve, az eszköz nem indul el. A zöld LED villog.



Információ!

A préseszköz nem alkalmas huzamosabb használatra. 30 perc szünet nélküli használat után tartson legalább 15 perc szünetet, hogy az eszköz lehűljön.

- Az 5-7. ábrákon látható módon helyezze be a préspofát.

8.2 A LED-jelzések jelentése

LED-jelzés	Állapot, ill. kibáltó ok	Intézkedés
Minden LED ki.	Készen van a készülék kikapcsolása.	Röviden nyomja meg a startgombot (1) (lásd a 7.6 fejezetet).
A zöld LED (2) világít.	Üzemkész	
A zöld LED (2) nem világít (préselési folyamat közben).	A présautomatika bekapcsolt, az eszköz automatikusan befejezi a folyamatot.	
A zöld LED (2) villog.	Az akkumulátor töltése nem elegendő!	Töltse fel vagy cserélje ki az akkumulátort.
A zöld LED villog.	A tartó ék nincs megfelelően lezárva.	Tolja be a tartó éket, illetve ellenőrizze a tartó éket és a cilindert.
A zöld LED villog. (A préseszköz automatikusan visszatér a kiindulási állapotba.)	A tartó ék kioldott!	Tolja be a tartó éket, illetve ellenőrizze a tartó éket és a cilindert. FIGYELEM! Lehetséges, hogy a présfolyamat nem fejeződött be teljesen, ellenőrizze, és szükség esetén ismételje meg.
Zöld LED-ek (4)	Akkumulátortöltöttség kijelzése	
Villog a kék LED (10).	Összekapcsolásra kész a préseszköz.	A préseszköz összekapcsolható a NovoCheck App alkalmazással.
Ég a kék LED (10).	A készülék összekapcsolódott a NovoCheck App alkalmazással.	
A piros LED (3) villog.	Az eszköz hőmérséklete nem a megfelelő tartományba esik	Az eszköz kizárólag a -10 és +50°C közötti hőmérséklettartományban üzemel. Ha a piros LED villog, az eszközt melegebb/hűvösebb környezetbe kell vinni. Az eszköz az üresjáratokkal felmelegítheti üzemi hőmérsékletre. Ha túl meleg az eszköz, akkor szünet tartásával lehűthető.
A piros LED (3) világít.	Meghibásodás	Nyomja meg a start (1) gombot. Ha ez sikertelen, az eszköz meghibásodott. Küldje javítóműhelybe. MEGJEGYZÉS! Lehetséges, hogy a présfolyamat nem fejeződött be teljesen, ellenőrizze, és szükség esetén ismételje meg.
A piros (3) és zöld (2) LED váltakozva villog.	Elérte a karbantartási időszakot.	Adja le a préseszközt karbantartásra.

8.3 Préselés

	<p>FIGYELEM! Zúzódásveszély!</p> <p>Az ujjak és a kezek zúzódásának veszélye!</p> <p>Ezért:</p> <ul style="list-style-type: none"> – A présfolyamat közben ne tegye testrészeit, illetve ne tartson semmilyen idegen tárgyat se a présfók közé. – A présfolyamat közben az emelőt ne kézzel tartsa.
---	---

	<p>FIGYELEM!</p> <p>Az ujjait ne tartsa a veszélyes zónában, ha nincs présfofa behelyezve. (4. kép)</p> <p>Az ujjak összezúzódhatnak.</p> <p>Ezért:</p> <ul style="list-style-type: none"> – Ne használja az eszközt présfofa nélkül. – Ne helyezze ujjait a veszélyes zónába.
---	--

	<p>Információ!</p> <p>Ha a tartó ék (8) nincs megfelelően behelyezve, az eszköz nem indul el. A zöld LED (2) villog.</p>
---	---

	<p>Információ!</p> <p>Minden esetben kövesse a prészerszám használati utasítását!</p>
---	--

1. Ellenőrizze, hogy a prészerelvények névleges szélessége megegyezik-e a présfofa névleges szélességével.
2. A présfofa felhelyezésénél kövesse a gyártó utasításait. (8. kép)

	<p>Információ!</p> <p>A présfolyamat befejezése után ügyeljen arra, hogy a présfofa teljesen zárt állapotban legyen. (9. kép)</p>
---	---

	<p>Információ!</p> <p>Ha ki van kapcsolva a préseszköz, akkor nyomja meg röviden a Start gombot (1) az eszköz aktiválásához. Préseléshez nyomja meg újra a Start gombot.</p>
---	--

3. Indításához nyomja meg a start gombot.
4. A présfolyamat befejezése után:
 - a présfóát oldja le a présfittingről (10. kép).

9 Tisztítás, karbantatás, javítás

	<p>FIGYELEM!</p> <p>Sérülésveszély tisztítás vagy javítás közben a bekapcsoló gomb véletlen érintése miatt.</p> <p>Ezért:</p> <ul style="list-style-type: none"> – tisztítás, karbantartás, javítás előtt olvassa el a biztonsági előírásokat és mindig vegye ki az akkumulátort.
---	--

Szervizcímek

Novopress GmbH & Co. KG
Scharnhorststr. 1
41460 Neuss
Németország

A jóváhagyással rendelkező szakműhelyek címéről érdeklődjön a Novopressnél, vagy nézze meg a www.novopress.de weboldalon.

Karbantartási gyakoriságok

Karbantartási és javítás munkákat kizárólag a Novopress vagy az arra felhatalmazott NOVOPRESS szakszervizek végezhetnek.

	<p>Információ!</p> <p>A préseszközön megadják a következő karbantartás időpontját.</p> <p>A karbantartást legalább kétévente el kell végezni, vagy legkésőbb akkor, amikor ezt a LED-kijelző jelzi (lásd a következő fejezetet: 8.2 A LED-jelzések jelentése).</p>
---	---

Rendszeresen (használat előtt, munkanap kezdetén) vagy szennyeződések esetén (11. kép)

Ellenőrizze a szerkezetet látható sérülésekre, anyaghibákra és kopásra. Ha hibát talál, akkor ne használja az eszközt, hanem azt javíttassa meg.

Félévente

A készüléket villanszerelővel vagy egy Novopress szakszervizzel vizsgáltsa be.

Éves csatlakozási garancia (lásd 11. Szavatosság és garancia)

Az eszközt a Novopress vállalattal vagy Novopress szervizzel ellenőriztesse és végeztesse el karbantartását.

10 Ártalmatlanítás

	<p>FIGYELEM!</p> <p>Veszély a talajvízre</p> <p>A készülék hidraulikaolajat tartalmaz.</p> <p>A hidraulikaolaj veszélyes a talajvízre. Az ellenőrizetlen leeresztést vagy szakszerűtlen leselejtezést a törvény bünteti.</p> <p>Ezért:</p> <ul style="list-style-type: none"> – A készüléket a környezetvédelmi előírásoknak megfelelően selejtezze le.
---	---

Az akkumulátor és a töltő leselejtezésekor kövesse a töltőhöz mellékelt használati útmutatót.

A terméket a háztartási hulladékoktól különválasztva kell leselejtezni.

A Novopress vállalat azt javasolja, hogy a leselejtezést erre szakosodott, engedéllyel rendelkező vállalattal végeztesse el.

Másik megoldás, hogy a régi készüléket küldje vissza ártalmatlanításra közvetlenül a Novopress-nek (vagy egy szakműhelynek).

11 Szavatosság és garancia

A Novopress a törvényi előírásoknak megfelelően 24 hónap szavatosságot vállal a préseszközre és alkatrészeire. A szavatossági idő a kiszállítás időpontjában indul, és kétség esetén a vásárlási dokumentumokkal bizonyítandó.

A szavatossági idő alatt a szavatosság a szerszám minden felmerülő, anyag- vagy gyártási hibájára visszavezethető kárt és hiányt fedezi.

A szavatosság nem terjed ki:

- A rendeltetésellenes használattal kapcsolatos vagy a hiányos karbantartás miatt felmerülő károkra.
- A Novopress által a préskészülékeihez nem jóváhagyott termékek használata következtében keletkező károkra.
- A nem megfelelő csövek és szerelvények préselése következtében felmerülő károkra.

A gyorsan kopó alkatrészekre a Novopress kizárólag azok tervezett élettartamának idejére vállal szavatosságot.

A szavatosság keretében elvégzett szolgáltatásokat nem kell kifizetni. Az oda- és visszaszállítás költsége azonban a felhasználót terheli.

A reklamációt csak akkor áll módunkban elfogadni, ha a készülék nem szétszerelt állapotban érkezik a Novopress-hez vagy a Novopress szakszervizbe.

A szavatossági idő nem hosszabbodik a készülék szavatossági okokból történő javítása vagy cseréje miatt. A javítás vagy a csere kizárólag olyan újszerű alkatrészekkel valósulhat meg, amelyek funkciója megfelel a régiének. Valamennyi hibás és ezért kicserélt alkatrész a gyártó tulajdonát képezi.

Kiegészítő garancia a törvényes szavatossági idő lejártá után

A törvényben előírt szavatossági idő lejártával is garantáljuk a következőket.

Egy év kiegészítő garancia az új préseszközökre, köztes pofákra és préshurkokra.

A Novopress egy év kiegészítő garanciát nyújt minden új préseszközre, köztes pofára és préshurokra, amennyiben legalább 12-havonta a Novopress vagy Novopress által felhatalmazott szerviz végezte el a karbantartási munkálatait. A karbantartásról számlát állítunk ki. Ennek költségeiről érdeklődjön a Novopress vállalatnál vagy a Novopress hivatalos szakszervizében.

Három év kiegészítő garancia a présfákra

A Novopress három év kiegészítő garanciát nyújt minden új présfára, cserepofára és présbetétre, amennyiben legalább 12-havonta a Novopress vagy egy Novopress hivatalos szerviz végezte el a karbantartási munkálatait. A karbantartásról számlát állítunk ki. A költségekről érdeklődjön a Novopress vállalatnál vagy a Novopress hivatalos szakszervizében.

Szavatosság javításra

A Novopress az új termékre adott szavatossági idő lejáratá után az azt követő javítási munka esetén a következő szavatosságot nyújtja a javításra és a cserealkatrészekre:

- 6 hónap szavatosság a kicserélt alkatrészekre.
- 12 hónap szavatosság a kicserélt részegységekre.
- 12 hónap szavatosság a kicserélt préseszközre.

12 EU megfelelés nyilatkozat

Az EU megfelelési nyilatkozatot és a benne szereplő irányelvek és alkalmazott szabványok listáját a mellékelt EU megfelelési nyilatkozat tartalmazza.

ACO103 BT

RO Română

Traducerea instrucțiunilor originale de funcționare

Cuprins

1	Utilizarea conformă.....	161
2	Instrucțiuni de siguranță de bază	161
3	Explicarea unor noțiuni.....	163
4	Simbolurile de pe aparate și indicațiile de pe marcajul tip	163
5	Volumul livrat	164
6	Date tehnice	164
7	Descriere scurtă a aparatului de presat	165
8	Punerea în funcțiune și funcționarea.....	166
9	Curățarea, revizia și repararea.....	168
10	Îndepărtarea	169
11	Garanția și perioada de garanție	169
12	Declarație de conformitate UE	170

1 Utilizarea conformă

Mașinile de presat sunt destinate exclusiv utilizării împreună cu fălcile de presare fabricate de Novopress, respectiv împreună cu cele recomandate de către Novopress împreună cu ofertantul de sisteme. Pentru mai multe informații adresați-vă ofertantului de sisteme sau Novopress.

Mașinile și fălcile de presare sunt destinate exclusiv îmbinării prin presare a țevilor și fittingurilor, pentru care sunt disponibile fălcile de presare corespunzătoare.

Un alt tip sau mod de utilizare va fi considerat neconform.

Totalitatea lucrărilor efectuate cu aceste aparate, care nu corespund utilizării conforme, pot deteriora mașinile de presare, piesele accesorii și țevile. Urmările sunt lipsa de etanșeitate și / sau pericolul de rănire.

Novopress nu este responsabilă pentru defecțiuni

- rezultate din utilizarea unor mașini de presat neconforme respectiv de la alți producători sau
- rezultate din utilizări în alte scopuri decât cele conforme destinației.

Utilizarea conformă se referă și la respectarea instrucțiunilor de funcționare, a intervalelor de inspecție și de revizie precum și a tuturor instrucțiunilor de siguranță aplicabile în varianta lor actuală.

2 Instrucțiuni de siguranță de bază

Pentru marcarea unor pasaje de text se utilizează următoarele pictograme. Respectați instrucțiunile și fiți foarte precaut în aceste situații. Transmiteți instrucțiunile privind protecția muncii mai departe către ceilalți utilizatori respectiv către personalul de specialitate!



ATENȚIONARE!

Această informație indică o posibilă situație de pericol, care poate cauza moartea sau vătămarea gravă a integrității corporale.



ATENȚIE!

Această informație indică o posibilă situație de pericol, care poate cauza vătămări ușoare și / sau pagube materiale.



Informație!

Această informație are o legătură directă cu descrierea unei funcții sau a unui proces de mânăuire.

Citiți cu atenție instrucțiunile de funcționare!

Respectați instrucțiunile de siguranță anexate!

Respectați măsurile de siguranță specifice țării!



ATENȚIONARE!

Citiți toate instrucțiunile și indicațiile de siguranță!

Nerespectarea instrucțiunilor și indicațiilor de siguranță poate cauza șocuri electrice, arsuri și/sau vătămări corporale grave.

De aceea:

- Păstrați toate instrucțiunile și indicațiile de siguranță, pentru a le putea consulta în viitor.



ATENȚIONARE!

Pericol de rănire din cauza fragmentelor desprinse

În cazul utilizării greșite sau în cazul utilizării unor mașini de presat uzate sau deteriorate există un pericol de rănire din cauza fragmentelor desprinse.

De aceea:

- mașinile și aparatele de presat au voie să fie utilizate doar de către personal calificat.
- intervalele de întreținere și revizie trebuie respectate în mod obligatoriu.
- înainte de utilizare, mașinile și aparatele de presat vor fi verificate după fisuri sau alte asemenea semne de uzură.
- uneltele și aparatele de presat care au fisuri sau alte semne de uzură vor fi imediat scoase din uz.
- se vor utiliza doar mașinile și aparatele de presat aflate într-o stare perfectă.
- după utilizarea greșită a mașinilor și aparatelor de presat, acestea nu vor mai fi utilizate înainte de efectuarea unei verificări de către un atelier autorizat.



ATENȚIE!

Deteriorarea sau funcționarea defectuoasă a mașinilor și aparatelor de presat din cauza utilizării neconforme.

De aceea:

- A kopott prészszerzőmot ne használja tovább, azt azonnal cserélje le!
- utilizați geanta pentru transportul și depozitarea mașinilor și aparatelor de presat într-o încăpere uscată.
- eventualele deteriorări trebuie verificate imediat la un service autorizat.
- respectați instrucțiunile substanțelor de curățare și de protecție față de coroziune utilizate.



Informație!

Instrucțiunile de prelucrare și montare a fittingurilor și a țevilor se vor prelua din documentația ofertantului de sisteme.



3 Explicarea unor noțiuni

V	volți
A	amper
Hz	herți
W	watt
kW	kilowatt
g	gram
kg	kilogram
Bj	anul de fabricație

Ah	amper-oră
db(A)	decibeli (presiunea acustică)
bar	bar
°C	grade celsius
kN	kilonewton
a.c.	tensiune alternativă
d.c.	tensiune continuă
F	putere

∅	diametru
h	oră
min	minut
s	secundă
m/s ²	metru pe secundă la pătrat (acelerație)
Nr	număr

4 Simbolurile de pe aparate și indicațiile de pe marcajul tip

Simbol	Semnificație
	Atenționare față de fragmentele desprinse
	Marcajul privind efectuarea reviziei; indică data următoarei revizii.

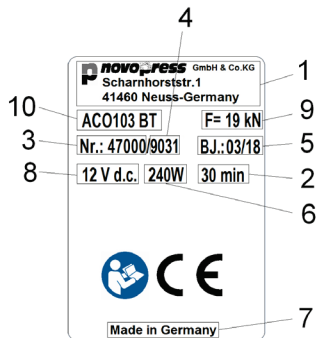

Indicațiile de pe marcajul tip





1	Emblema și adresa producătorului
2	Durata de exploatare neîntreruptă
3	Nr. articol
4	Nr. serie
5	Anul de fabricației în ll.aa

6	Puterea necesară
7	Țara de producție
8	Interval de tensiune permis în volți
9	Puterea nominală
10	Denumirea tip a aparatului

Explicarea pictogramelor de pe marcajul

	Ștampilă de verificare pentru Canada și SUA
	Ștampilă de verificare pentru Canada și SUA
	Înregistrarea produselor din domeniul uniunii vamale

	Ștampilă de verificare Australia
	Marcajul CE din Europa privind siguranța produsului
	Citiți instrucțiunile de folosință

5 Volumul livrat

În volumul standard de livrare sunt incluse:

ACO103 BT
Mașina de presat inclusiv instrucțiunile de funcționare
Încărcător, inclusiv instrucțiunile de folosință
Acumulator 12 V d.c.
Instrucțiuni de siguranță
Declarație de conformitate CE
Geantă de transport

Alte piese accesorii (de exemplu fălcile de presat) pot fi incluse opțional. Volumul poate fi interogată prin intermediul ofertantului de sisteme.

6 Date tehnice

Aparat:	ACO103 BT
Tensiunea nominală / acumulatorul:	12 V d.c. (litiu-ion) / 1,5Ah / 3,0Ah
Puterea necesară	240 W
Puterea nominală:	19 kN
Înălțimea:	71 mm
Lungimea:	319 mm cu acumulator de 1,5 Ah 345 mm cu acumulator de 3,0 Ah
Lățime:	98 mm
Greutatea netă:	1,6 kg (fără acumulator)
Intervalul de presare:	material plastic: până la 40 mm Ø metal: până la 35 mm Ø
Nivelul maxim al puterii sonore	86,5 db(A) ¹⁾
Puterea sonoră la nivelul urechii utilizatorului:	75,5 db(A) ¹⁾
Valoarea de vibrație:	<2,5 m/s ² ²⁾
Tipul de protecție:	IP20
Domeniul temperaturii la exploatare:	-10°C până la +50°C

1) Imprecizia de măsurare 3 db(A)

2) Imprecizia de măsurare 1,5 m/s²



Informație!

Purtați dispozitive de protecție a auzului.

Valoarea oscilațiilor indicate au fost stabilite conform unui procedeu de verificare normat iar aceasta poate fi comparată cu valoarea altui aparat.

Valoarea oscilațiilor indicate poate fi folosită la o estimare preliminară a gradului de expunere.

Atenție: Valoarea oscilațiilor reale de pe durata de utilizare a aparatului pot fi diferite de valori indicate, în funcție de modul în care aparatul este utilizat. În funcție de condițiile reale de utilizare (expunere) se impun luarea unor măsuri de siguranță pentru protecția operatorilor.

Încărcător

Modul de funcționare și de mânuire a încărcătorului și a acumulatorilor sunt descrise în instrucțiunile de folosință ale încărcătorului.

7 Descriere scurtă a aparatului de presat

7.1 Sistemul automat de presare (imaginea 1)

Aparatul dispune de un mecanism automat de presare. Acesta asigură de fiecare dată o presare completă. Mecanismul automat de presare pornește abia după aproximativ 1 secundă. După pornirea mecanismului automat de presare se stinge LED-ul verde (2) iar procesul de presare se derulează în mod automat. În acest moment, procesul de presare poate fi întrerupt numai prin apăsarea și ținerea butonului de apăsare (5). După finalizarea completă a procesului de presare, motorul se oprește automat iar LED-ul verde (2) luminează din nou.

Dacă se dă drumul butonului de pornire (1) înainte de pornirea mecanismului automat de presare, atunci pistonul aparatului de presat revine în poziția inițială. Procesul de presare nu are loc. Procesul de presare trebuie demarat din nou.

7.2 Butonul de descărcare (imaginea 1)

Procesul de presare poate fi întrerupt în orice moment prin apăsarea și ținerea butonului de descărcare (5). Pistonul aparatului de presat revine în poziția inițială.

7.3 Iluminarea punctelor de presare

Prin apăsarea butonului de pornire (1) punctul de presare este iluminat de 1 LED (12). Dacă aparatul de presat nu este utilizat mai mult timp, aparatul și LED-ul se sting.

7.4 Interfață radio (imaginea 1)

Aparatul ACO103 BT dispune de o interfață radio.

Cu ajutorul interfeței radio și al aplicației NovoCheck, ACO103 BT poate fi conectat la un terminal mobil precum smartphone, tabletă etc. (Android, IOS. Informații suplimentare la www.novopress.de). Sunt posibile următoarele funcții:

- citirea aparatului de presat
- verificarea aparatului de presat
- efectuarea de setări
- întocmirea de rapoarte de șantier.

Pentru realizarea unei conexiuni, aparatul de presat trebuie să fie gata de funcționare iar aplicația NovoCheck trebuie să fie instalată pe terminal.

Aparatul de presat poate fi conectat acum cu aplicația NovoCheck. (Informații în acest sens la www.novopress.de) În cazul conectării cu succes a interfeței radio, LED-ul albastru (10) luminează.

LED-ul albastru (10) se stinge dacă până la prima presare nu s-a realizat nicio conexiune. O nouă conectare este posibilă numai dacă aparatul de presat a fost oprit. În acest scop este posibilă scoaterea acumulatorului.

Dacă urmează să fie realizată o conexiune, apăsați din nou butonul de pornire (1) și efectuați presarea.

7.5 Acumulatorul

**Informație!**

Acumulatorii nu sunt încărcăți din fabrică.

De aceea:

- încărcăți acumulatorii înainte de prima utilizare.

**Informație!**

Temperaturile pentru încărcarea și depozitarea acumulatorilor.

De aceea:

- respectați cu strictețe instrucțiunile de folosință ale încărcătorului!

Demontarea acumulatorului (imaginea 2)

Se apasă (1) ambele taste de deblocare (A) iar apoi se scoate acumulatorul (2).

Montarea acumulatorului (imaginea 3)

Acumulatorul se introduce în aparat până ce acesta intră în lăcaș.

Afișajul suplimentar al acumulatorului (imaginea 1)

Cele 3 LED-uri verzi (4) afișează nivelul de încărcare al acumulatorului. Numărul de LED-uri care luminează indică nivelul de încărcare. Dacă LEDul (2) pâlpâie, acumulatorul este descărcat.



Informație!

Aparatul de presat funcționează doar cu acumulatori Li-ion de 12 V. Acumulatorul de 12 V va fi utilizat numai în aparatele de presat corespunzătoare.

Comportamentul mașinii de presat în cazul descărcării acumulatorului:

Înainte de efectuarea presării se verifică dacă acumulatorul este suficient de încărcat pentru a putea finaliza procesul de presare. Dacă nu este suficient de încărcat, aparatul nu va porni. LED-ul verde (2) pâlpâie.

Dacă LED-ul verde (2) pâlpâie după presare, procesul a fost finalizat corespunzător. Acumulatorul trebuie încărcat înainte de efectuarea următorului proces de presare.

7.6 Modul de economisire a energiei

Dacă aparatul de presat nu este folosit un timp mai îndelungat, aparatul se oprește. Niciun LED nu se mai aprinde. Pentru activarea aparatului de presat apăsați scurt pe butonul de pornire (1).

8 Punerea în funcțiune și funcționarea

8.1 Pregătirea ACO102



ATENȚIE!

Pericol de prindere a degetelor în cazul utilizării aparatului fără falca de presare. (imaginea 4)

Dacă nu este utilizată falca de presare, degetele pot ajunge în zona periculoasă. Degetele pot fi prinse la pornirea aparatului.

De aceea:

- nu utilizați aparatul fără fălcile de presare.
- nu țineți degetul în apropierea zonei periculoase.



Informație!

Dacă bolțurile de prindere sunt incorect introduse (8) aparatul nu pornește. LED-ul verde pâlpâie.



Informație!

Mașina de presat nu este destinată unei funcționări de lungă durată. După 30 de minute de funcționare continuă, mașina trebuie oprită pentru cel puțin 15 minute, pentru ca aceasta să se poată răci.

- falca de presare se montează conform imaginilor 5 până la 7.

8.2 Semnificația afișajului LED

Afișajul LED	Starea respectiv cauza	Măsuri
Toate LED-uri sunt stinse.	Aparatul este stins.	Se apasă scurt butonul de pornire (1) (vezi capitolul 7.6).
LED-ul verde (2) luminează.	Gata de funcționare	
LED-ul verde (2) este stins (pe durata procesului de presare)	Mecanismul automat de presare este pornit; mașina finalizează automat procesul de presare.	
LED-ul verde (2) pâlpâie.	Acumulatorul nu este suficient de încărcat!	Încărcarea sau înlocuirea acumulatorului.
LED-ul verde pâlpâie.	Bolțul de oprire nu este introdus corect	Se introduce bolțul de oprire respectiv se verifică cilindrul.
LED-ul verde pâlpâie. (Mașina de presat revine automat în poziția inițială).	Bolțul de prindere s-a desfăcut!	Se introduce bolțul de oprire respectiv se verifică cilindrul. INDICAȚIE! Procesul de presare nu a fost finalizat complet, vă rugăm să verificați și după caz să repetați procesul.
LED-urile verzi (4)	Afișajul nivelului de încărcare a acumulatorului	
LED-ul albastru (10) pâlpâie.	Aparatul de presat este pregătit pentru conectare.	Aparatul de presat poate fi conectat cu aplicația NovoCheck.
LED-ul albastru (10) luminează.	Aparatul este conectat cu aplicația NovoCheck	
LED-urile roșii (3) pâlpâie.	Aparatul a depășit domeniul temperaturii	Aparatul funcționează numai în intervalul de temperatură -10 până la +50° C. Dacă LED-ul roșu pâlpâie, aparatul trebuie mutat într-un mediu înconjurător mai cald / rece. Aparatul poate fi încălzit prin efectuarea unor parcurșuri în gol, ajungând astfel la temperatura de regim. Dacă aparatul este prea cald faceți o pauză pentru ca acesta să se răcească.
LED-urile roșii (3) luminează.	Eroare a mașinii	Apăsați butonul de pornire (1). Dacă nu se întâmplă nimic, înseamnă că mașina de presat este defectă. Trimiteți aparatul la un atelier de reparații. INDICAȚIE! Procesul de presare nu a fost finalizat complet, vă rugăm să verificați și după caz să repetați procesul.
LED-urile roșii (3) și verzi (2) pâlpâie alternativ	S-a atins intervalul de revizie	Mașina de presat va fi supusă unei revizii.

8.3 Presarea

	<p>ATENȚIE! Pericol de strivire! Există pericolul strivirii degetelor și a mâinilor. De aceea:</p> <ul style="list-style-type: none"> – nu introduceți părți ale corpului sau corpuri străine între fălcile de presare pe durata procesului de presare. – nu țineți cu mâna pârghia fălcilor pe durata procesului de presare.
---	--

	<p>ATENȚIE! Nu țineți degetul în apropierea zonei periculoase, dacă nu utilizați falca de presare. (imaginea 4) Degetele pot fi strivite. De aceea:</p> <ul style="list-style-type: none"> – nu utilizați aparatul fără fălcile de presare. – nu țineți degetul în apropierea zonei periculoase.
---	---

	<p>Informație! Dacă bolțurile de prindere sunt incorect introduse (8) aparatul nu pornește. LED-ul verde (2) pâlpâie.</p>
---	---

	<p>Informație! Minden esetben kövesse a prészerszám használati utasítását!</p>
---	--

1. Verificați dacă diametrul nominal al fittingului de presare corespunde cu cel al fălcii de presare.
2. La montarea fălcii de presare respectați indicațiile producătorului. (imaginea 8)

	<p>Informație! După finalizarea presării aveți grijă ca fălcile de presate să fie complet închise. (imaginea 9)</p>
---	--

	<p>Informație! Dacă aparatul de presat este oprit, acționați scurt butonul de pornire (1) pentru a activa aparatul de presat. Pentru presare acționați din nou butonul de pornire.</p>
---	---

3. Pentru pornire apăsați butonul de pornire.
4. După finalizarea procesului de presare:
 - desfaceți falca de presare de pe fittingul de presare (imaginea 10).

9 Curățarea, revizia și repararea

	<p>ATENȚIE! Pericol de rănire la curățare sau reparare din cauza apăsări neintenționate pe contactor. De aceea:</p> <ul style="list-style-type: none"> – înainte de curățare, revizie sau reparație respectați instrucțiunile de siguranță și scoateți întotdeauna acumulatorul respectiv ștecherul de rețea.
---	--

Adresele service-urilor

Novopress
Scharnhorststr. 1
41460 Neuss
Germania

Adresele service-urilor autorizate pot fi solicitate la Novopress sau pot fi obținute la adresa www.novopress.de.

Intervalele de revizie

Reviziile și reparațiile periodice vor fi efectuate doar de către Novopress sau un service specializat autorizat de NOVOPRESS.



Informație!

Pe mașina de presat este indicat următoarea dată de revizie.

Revizia trebuie efectuată la fiecare 2 ani sau cel târziu când LED-urile semnalizează acest lucru (vezi capitolul 8.2 Semnificația afișajului LED).

În mod regulat (înaintea de utilizare, la începutul zilei de lucru) sau în caz de murdărire (imaginea 11)

Se verifică toate deteriorările, fisurile și semnele de uzură vizibile la exterior. Dacă s-au descoperit deficiențe, numai folosiți mașina și trimiteți-o la reparat.

Semestria

Verificați aparatul la un electrician specialist sau la un service specializat Novopress.

Anual, puteți obține o garanție extinsă de 1 an (vezi 11 de Garanție și asigurare de garanție)

Efectuați revizia și verificarea mașina de presat la Novopress sau la un service specializat Novopress.

10 Îndepărtarea



ATENȚIE!

Periculos pentru pâna freatică

Aparatul conține ulei hidraulic.

Uleiurile hidraulice sunt periculoase pentru pâna freatică. Scurgerea necontrolată sau îndepărtarea necorespunzătoare se pedepsește.

De aceea:

- îndepărtați aparatul într-un mod ecologic.

Îndepărtarea acumulatorilor și a încărcătorului va avea loc cu respectarea instrucțiunilor de funcționare ale încărcătorului.

Produsul nu trebuie să fie eliminat împreună cu gunoiul rezidual.

Novopress recomandă ca eliminarea să se facă prin intermediul unor societăți specializate.

Ca o alternativă, pentru o eliminare corespunzătoare, aparatul vechi poate fi returnat direct la Novopress (sau la un service specializat).

11 Garanția și perioada de garanție

Firma Novopress acordă pentru toate mașinile și aparatele de presat o garanție de 24 de luni.

Perioada de garanție începe din momentul livrării și se dovedește prin intermediul documentelor de cumpărare.

Pe durata perioadei de garanție, aceasta cuprinde înlăturarea tuturor defecțiunilor sau deficiențelor apărute la aceste aparate, a căror cauză sunt deficiențe materiale sau de fabricație.

Nu sunt incluse în garanție:

- deficiențele cauzate de utilizarea neconformă sau efectuarea deficitară a reviziilor.
- deficiențele cauzate de utilizarea unor produse care nu au fost aprobate de Novopress pentru mașinile lor de presat.
- deficiențele cauzate de presarea țevilor sau fittingurilor nepotrivite.

Novopress acordă garanția pentru piesele de uzură numai pe durata perioadei de garanție.

Prestațiile efectuate în baza unui drept de garanție nu trebuie plătite. Utilizatorul va suporta însă costurile de transport dus și întors.

Reclamațiile pot fi recunoscute numai dacă aparatul a fost pus nedesfăcut la dispoziția Novopress sau a unui service specializat Novopress.

O reparație sau înlocuire a aparatului din motive de garanție nu prelungește durata garanției. Reparația sau înlocuirea se va face cu piese noi, a căror funcții să corespundă pieselor vechi. Toate piesele defecte și înlocuite sunt proprietatea producătorului.

Continuarea duratei de garanției după scurgerea termenului legal

Noi acordăm după finalizarea termenului legal de garanție următoarele garanții suplimentare.

O garanție de 1 an pentru mașinile de presat, fălci și bucle de presare

Novopress acordă o garanție suplimentară de un an pentru toate mașinile de presat noi, fălci și buclele de presare, dacă acestea au fost supuse unei revizii la fiecare 12 luni de către Novopress sau de către un service autorizat de acestea. Revizia se facturează. Costurile unei revizii pot fi aflate la Novopress sau la orice service autorizat Novopress.

3 ani garanție suplimentară pentru fălcile de presare noi

Novopress acordă o garanție suplimentară de un trei ani pentru toate fălcile de presare, de schimb și demontabile, dacă acestea au fost supuse unei revizii la fiecare 12 luni de către Novopress sau de către un service autorizat de acestea. Revizia se facturează. Costurile unei revizii pot fi aflate la Novopress sau la orice service autorizat Novopress.

Perioada de garanție pentru reparații

Novopress acordă după finalizarea perioadei de garanție a produsului nou și în cazul efectuării unei reparații ulterioare următoarele perioade de garanție pentru reparații și piese de schimb:

- 6 luni garanție pentru piesele de schimb înlocuite.
- 12 luni garanție pentru subansamblurile înlocuite.
- 12 luni garanție pentru mașinile de presat înlocuite.

12 Declarație de conformitate UE

Pentru declarația de conformitate UE și lista privind directivele respectate și normele aplicabile consultați addendumul declarației de conformitate UE.

ACO103 BT

ZH 中文

原版操作说明书

目录

1	正确使用	171
2	基本的安全提示	171
3	概念解释	173
4	设备上的符号和铭牌上的说明	173
5	供货范围	174
6	技术数据	174
7	压钳简述	175
8	调试和运行	176
9	清洁、维护和维修	178
10	报废处理	179
11	保修	179
12	欧盟一致性声明	180

1 正确使用

本压钳仅设计用于 Novopress 公司生产的或由 Novopress 公司声明与系统供应商一致的开口硬模。详细信息，请联系系统供应商或 Novopress 公司。Novopress.

这些设备和开口硬模仅用于通过相应开口硬模和压力环压制管道和配件。

用作其他用途或是超出规定范围使用，都被视为违反规定。

使用工具进行的所有不符合规定的工作可能导致本压钳、配件和管道损坏。并且还可能导致不密封和/或受伤。

对于



- 因使用不当的或其他制造商的压制工具造成的损坏，或者
- 由于超出规定使用范围的应用而造成的损坏，

Novopress 公司概不负责。



按照规定使用也包括遵守操作说明书、遵循检查和维护条件以及遵守所有相关的最新版安全规定。

2 基本的安全提示

使用如下图标标注文本内容。请遵守相关提示，并在这些情况下特别小心。请将所有工作安全提示告知其它的使用者或专业人员！

	<p>警告！ 该信息提示可能导致重伤甚至死亡。</p>
	<p>小心！ 该信息提示可能导致轻微伤害和/或财产损失。</p>
	<p>信息！ 此信息直接说明功能或操作流程。</p>

仔细阅读操作说明书！
注意随附的安全提示！
请遵守各国相关的安全规范！

 	<p>警告！ 请阅读所有安全提示和说明！</p> <p>不遵守安全提示和说明可能导致触电、火灾和/或者严重的人身伤害。</p> <p>因此：</p> <ul style="list-style-type: none"> - 请保存好所有的安全提示和说明以便今后查阅。
--	---

	<p>警告！ 飞出的断片会造成受伤危险</p> <p>错误应用或使用磨损（损坏）的压制工具和压钳时，存在因飞出断片而造成受伤的危险。</p> <p>因此：</p> <ul style="list-style-type: none"> - 压制工具和压钳只能由专业人员使用。 - 务必进行维护并遵守维护间隔期。 - 每次使用前检查压制工具和压钳是否有裂纹和其他磨损迹象。 - 压制工具和压钳如果存在实际裂纹或其他磨损迹象请立即将其挑出，且不再使用。 - 只能使用功能完好的压制工具和压钳。 - 错误使用后不得再使用压制工具和压钳，必须让授权的专业工厂检查。
---	--

	<p>小心！ 错误操作会导致压制工具和压钳损坏以及功能故障。</p> <p>因此：</p> <ul style="list-style-type: none"> - 不再使用损坏的压制工具并立即予以更换。 - 运输和存放时使用运输箱，并且将压制工具和压钳存放在干燥的室内。 - 立即让授权的专业工厂检查损坏。 - 注意所用清洁和防腐剂的安全提示。
---	--

	<p>信息！</p> <p>配件或管道的加工和安装说明请参考系统供应商的资料。 .</p>
---	--



3 概念解释

V	伏特
A	安培
Hz	赫兹
W	瓦特
kW	千瓦
g	克
kg	千克
Bj	制造年份

Ah	安培小时
db(A)	分贝 (声压)
bar	巴
° C	摄氏度
kN	千牛顿
a.c.	交流电压
d.c.	直流电压
F	力

Ø	直径
h	小时
min	分钟
s	秒
m/s ²	米/二次方秒 (加速度)
Nr	编号

4 设备上的符号和铭牌上的说明



符号	含义
	碎屑飞出警告
	维护标签；说明下次维护。

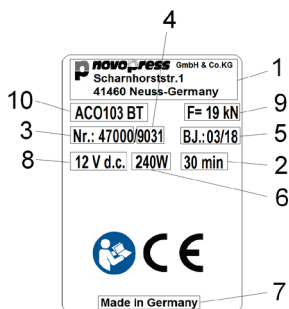

铭牌上的说明



1	带地址的制造商徽标	6	功率
2	允许的连续运行时长	7	生产国
3	货号	8	允许的电压范围 (V)
4	序列号	9	标称力
5	制造年份 (月/年)	10	设备的型号名称

铭牌上可能的图示说明

	加拿大和美国检验标志
	加拿大和美国检验标志
	产品的关税同盟注册

	澳大利亚检验标志
	欧洲产品安全性 CE 标志
	阅读操作说明书

5 供货范围

标准装备的供货范围包括：

ACO103 BT
压钳，包括操作说明书
充电设备，包括操作说明书
蓄电池 12 V d.c.
安全提示
欧盟一致性声明
运输箱

其他配件（例如：开口硬模）可选配。有关供货范围请咨询系统供应商。

6 技术数据

设备：	ACO103 BT
额定电压/蓄电池：	12 V 直流（锂离子）/ 1.5Ah / 3.0 Ah
功率	450 W
标称功率：	19 kN
高度：	71 mm
长度：	319 mm 含电池 1.5 Ah 345 mm 含电池 3.0 Ah
宽度：	98 mm
净重：	1.6 kg（无蓄电池）
压制范围：	塑料： 最大 40 mm Ø 金属： 最大 35 mm Ø
最大声功率级	86,5 db(A) ¹⁾
使用者耳朵上的声压级	75,5 db(A) ¹⁾
振动值：	<2.5 m/s ² ²⁾
防护方式：	IP20
运行中的温度范围：	-10° C 至 +50° C

1) 测量不确定度 3 db(A)

2) 测量不确定度 1.5 m/s²



信息！

戴上听觉防护装置。

说明的振动排放值是根据标准检测流程测量的，可以与其他设备比较。

说明的 振动排放值也可以用于初步评估暴露情况。

注意：根据设备使用的类型和方式，振动测量值在设备实际使用期间可能与说明值不同。根据实际使用条件（断续运行），可能需要规定保护操作人员的安全措施。

充电设备

充电设备、蓄电池的工作原理和操作请查阅随附的充电设备操作说明书。

7 压钳简述

7.1 压制自动装置（图 1）

本设备拥有一个压制自动装置。它可以始终确保完整地进行压制作业。压制自动装置首先在大约 1 秒后开启。激活压制自动装置之后，绿色 LED (2) 熄灭并自动进行压制过程。目前仅能通过持续按压减压按钮 (5) 中断压制作业。压制作业结束后将自动关闭电机并再次亮起绿色 LED (2)。

如果在运行压制自动装置之前松开启动键 (1)，那么压钳内部活塞将返回至初始位置。压制作业将不再进行。压制过程必须重新激活。

7.2 减压按钮（图 1）

通过持续按压减压按钮 (5) 可以随时中断压制作业。压钳内部活塞将返回至初始位置。

7.3 压制工位照明

按下启动键 (1)，将会通过 1 个 LED (12) 对压制工位进行照明。如果长时间不使用压钳，则设备会自动关闭，并且 LED 灯也会熄灭。

7.4 无线接口（图 1）

设备 ACO103 BT 拥有一个无线接口。

凭借无线接口和 NovoCheck 应用软件，ACO103 BT 可以和诸如智能手机、平板等（安卓、IOS 更多信息请见 www.novopress.de）终端设备建立连接。下面这些功能可以实现：

- 读出压钳
- 检查压钳
- 进行设置
- 创建工地报告。



为了建立连接，压钳必须处于工作状态且 NovoCheck 应用程序也必须在终端设备上安装好。

现在压钳可以被连接到 NovoCheck 应用程序了。（相关信息请参阅 www.novopress.de）成功连接无线接口后，蓝色 LED(10) 就会发出亮光。

当第一次压制前连接无法完成时，蓝色 LED (10) 就会熄灭。只有压钳处于关闭状态时，才可能建立起新的连接。此时可能需要把电池抠出。

如果连接不上，则需要重新按下启动键 (1) 并进行压制。

7.5 蓄电池

	<p>信息!</p> <p>出厂时蓄电池未充电。</p> <p>因此：</p> <ul style="list-style-type: none"> - 首次投入使用前给电池充电。
	<p>信息!</p> <p>针对蓄电池充电容量和存放具有温度限制。</p> <p>因此：</p> <ul style="list-style-type: none"> - 务必注意充电设备的操作说明书!

拆下蓄电池（图 2）

为此按压两个解扣按钮 (A)(1)，然后取下电池蓄 (2)。

安装蓄电池（图 3）

如图所示将蓄电池推入设备，直到蓄电池卡好。

蓄电池状态显示 (图 1)

3 个绿色的 LED (4) 指示蓄电池的充电状态。亮起的 LED 数说明充电状态。如果 LED (2) 闪烁，则说明蓄电池已空，无法再运行。

	<p>信息!</p> <p>压钳 ACO103 BT 仅适用于 12 V 锂离子电池驱动。因此 12 V 蓄电池仅允许用于适当的压钳。</p>
---	--

电池快速放电时压钳的处置:

开始压制作业之前，请检查蓄电池是否达到完成压制作业的充电电量。如果未达到，则不得启动本设备。绿色 LED (2) 闪烁。

如果压制作业结束后绿色 LED (2) 开始闪烁，压制作业已按照规定执行完毕。下次压制作业之前必须对蓄电池重新充电。

7.6 省电模式

如果压钳长时间不使用，它就会自动关机。LED 不再亮起。为了启动压钳可短按启动键 (1)。

8 调试和运行

8.1 准备 ACO103 BT

	<p>小心!</p> <p>使用无开口硬模的设备存在挤压手指危险。(图 4)</p> <p>如果未安装开口硬模，那么手指不得处于危险区域。这时启动本设备可能挤压手指。因此：</p> <ul style="list-style-type: none"> - 不得在无开口硬模的情况下运行设备。 - 手指不得伸入危险区域。
---	--

	<p>信息!</p> <p>如果插入的支撑螺栓 (8) 不正确，不得启动本设备。绿色 LED 闪烁。</p>
---	---

	<p>信息!</p> <p>本压钳不得长期工作。连续工作 30 分钟后必须至少暂停 15 分钟，以便本设备降温。</p>
---	---

- 将开口硬模如图 5 至 7 所示装入压钳。

8.2 LED 指示灯含义

LED 指示灯	状态或原因	措施
所有 LED 熄灭。	设备已关闭。	短按启动键 (1) (参见章节 7.6)。
绿色 LED (2) 亮起。	运行准备就绪	
绿色 LED (2) 熄灭 (运行压制过程)	压制自动装置开启; 设备自动结束压制过程。	
绿色 LED (2) 闪烁。	蓄电池充电不足!	给蓄电池充电或更换蓄电池。
绿色 LED (2) 闪烁。 .	支撑螺栓闭合不正确。	插入支撑螺栓或检查支撑螺栓和缸体。
绿色 LED (2) 闪烁。 . (压钳自动返回至初始位置)。	支撑螺栓松动!	插入支撑螺栓或检查支撑螺栓和缸体。 提示! 压制作业可能未完全结束, 请进行检查并在必要时重复操作。
绿色 LED (4)	显示蓄电池充电	
蓝色 LED (10) 闪烁。	该压钳已经准备好进行连接。	该压钳可以被连接到NovoCheck应用软件。
蓝色 LED (10) 亮起。	该设备已经和 NovoCheck 应用软件建立连接	
红色 LED (3) 闪烁。	设备超出温度范围	设备只能在 -10 至 +50°C 的温度范围内工作。如果红色 LED 闪烁, 则必须置于更热/冷的环境中。设备可以通过空转而升温, 并达到运行温度。 如果设备温度过高, 必须暂停以降温。
红色 LED (3) 亮起。	设备故障	按下启动键 (1)。如果失败, 则说明压钳损坏。 将设备送往专业工厂。 提示! 如果无法完全结束压制作业, 请检查, 必要时重复操作。
红色和绿色 LED 交替闪烁。	达到维护间隔期	维护压钳。

8.3 压制作业

	<p>小心！ 挤压危险！</p> <p>有挤压手指和手的危险。</p> <p>因此：</p> <ul style="list-style-type: none"> - 压制过程期间肢体或外购件不得处于开口硬模之间。 - 压制过程期间不得用手抓握硬模柄。
---	--

	<p>小心！</p> <p>未安装开口硬模时手指不得处于危险区域。（图 4）</p> <p>可能挤伤手指。</p> <p>因此：</p> <ul style="list-style-type: none"> - 不得在无开口硬模的情况下运行设备。 - 手指不得伸入危险区域。
---	---

	<p>信息！</p> <p>如果插入的支撑螺栓 (8) 不正确，不得启动本设备。绿色 LED (2) 闪烁。</p>
---	---

	<p>信息！</p> <p>请您务必遵守本压制工具的操作说明书！</p>
--	---

1. 请检查压制配件的标称宽度是否与开口硬模的标称宽度一致。
2. 为安装开口硬模请遵守系统生产商的相关提示。（图 8）

	<p>信息！</p> <p>压制作业结束后请注意开口硬模已完全闭合。（图 9）</p>
---	---

	<p>信息！</p> <p>如果压钳已经关闭，断案启动键以启动(1)压钳。重新按下启动键以进行压制。</p>
---	--

3. 按下启动键启动。
4. 结束压制作业后：
 - 再松开压制配件的开口硬模（图 10）。

9 清洁、维护和维修

	<p>小心！</p> <p>清洁或维修时意外操作开关可能导致受伤危险！</p> <p>因此：</p> <ul style="list-style-type: none"> - 在清洁、维护或维修之前应遵循安全提示，且务必取出蓄电池。
---	---

售后服务地址

Novopress GmbH & Co. KG
Scharnhorststr. 1
41460 Neuss
德国

授权的专业工厂地址可向 Novopress 索要或者通过访问 www.novopress.de 获悉。

维护间隔期

维护和维修工作只能由 Novopress 或 NOVOPRESS 授权的专业工厂执行。

	<p>信息!</p> <p>在压钳上标出下次维护时间。</p> <p>维护作业必须每 2 年进行一次，或者至少根据 LED 指示灯的信号提示进行维护（参见章节 8.2 LED 指示灯含义）。</p>
---	--

定期（使用前，开始工作前）或者污染时

（图 11）

检查是否有外部明显可见的损坏、材料裂纹和其他磨损迹象。如果存在缺陷，不得再使用设备，而应该进行修理。

每半年

由电子专业人员或 Novopress 专业工厂检查本设备。

每年可获得 1 年的延长保修期（参见 11 保修和担保）

本压钳由 Novopress 公司或 Novopress 专业工厂进行检查和维护。

10 报废处理

	<p>小心!</p> <p>对地下水造成危害</p> <p>设备含有液压油。</p> <p>液压油对地下水存在污染危险。无节制地排放或进行错误的报废处理将受到惩罚。</p> <p>因此：</p> <ul style="list-style-type: none"> - 环保处理设备。
--	--

处理蓄电池和充电设备时应遵守充电设备随附的操作说明书中的提示。

产品不得与其他垃圾一起处理。

Novopress 建议让授权的专业企业来进行报废处理。

另外，还可以直接将废旧设备寄送回 Novopress 公司（或者一家专业工厂），以便妥善进行报废处理。

11 保修

Novopress 公司对您的压钳和压制工具承担 24 个月法定保修期。保修期开始时间亦是交付之日，如有疑问根据购买凭证证明。

在保修期内的保修包括，排除由于材料和生产缺陷而导致的所有工具损坏或缺陷。

保修范围不包括：

- 错误使用或者维护不善造成的损坏。
- 使用未获得 Novopress 批准用于挤压设备的产品而造成的损坏。
- 由于压制作业不合适的管道或者配件引起的损坏。

Novopress 公司仅对磨损件在规定使用寿命期间内提供质保。

不承担质保权利以外的要求。此外，用户应承担往返运输费用。

只有当未拆卸的设备寄往 Novopress 或 Novopress 专业工厂时，才能接受投诉。

由于保修原因而修理或更换设备并不能延长保修期。只能使用其功能与旧部件一致的新零件进行修理或者更换。任何有缺陷和因此替换的零件都是生产商的财产。

法定保修期过期后的延长保修

法定保修期后我们提供下列延保。

新压钳、中间硬模和压环的 1 年延保

Novopress 为所有新购压钳、中间硬模和压环提供 1 年延保，但前提是至少每 12 个月在 Novopress 或 Novopress 授权的专业工厂维护一次。维护需要付费。具体费用请向 Novopress 或其专业车间询问。

新开口硬模的 3 延保

Novopress 为所有新购开口硬模、替换开口硬模和压制套件提供 3 年的延长保修，但前提是至少每 12 个月在 Novopress 或 Novopress 授权的专业工厂维护一次。维护需要付费。具体费用请向 Novopress 或其专业工厂询问

维修担保

新产品的保修期过期后，如果是这之后进行的维修，Novopress 为维修和备件提供下列担保：

- 针对替换的备件有 6 个月的保修期。
- 针对替换的组件有 12 个月的保修期。
- 针对替换的挤压设备有 12 个月的保修期。

12 欧盟一致性声明

欧盟一致性声明与所遵守的法规和所使用的标准清单请参阅欧盟一致性声明附页。

ACO103 BT

KO 한국어

사용 설명서 원본 번역

목차

1	사용 목적	181
2	기본 안전 정보	181
3	용어 설명	183
4	유닛 및 명판 정보의 기호	183
5	공급 사양	184
6	기술 제원	185
7	프레스 유닛 개요	186
8	최초 사용 및 작동	188
9	청소, 유지보수 및 수리	191
10	폐기	192
11	보증	192
12	EU 적합성 선언	193

1 사용 목적

프레스 유닛은 Novopress에서 제작하였거나, 혹은 시스템 공급업체의 동의하에 적합성을 인정한 프레스조에만 사용할 수 있습니다. 자세한 정보는 시스템 공급업체나 Novopress에 문의하십시오. 유닛과 프레스조는 해당 프레스조용으로 예정된 파이프와 피팅을 압착하는데 사용하는 전용 공구입니다.

그 외 기타 다른 사용 방식은 부적절한 것으로 간주됩니다.

이 공구를 이용하여 부적절한 작업을 수행하면, 프레스 유닛, 부속품 및 파이프 라인이 손상될 수 있습니다. 그 결과 누출이 발생하거나 작업자가 부상을 입을 수 있습니다.

다음과 같은 손해에 대해서는 Novopress에서 책임지지 않습니다.



- 부적절한 프레스 공구 혹은 다른 제조사의 프레스 공구를 사용하여 발생한 손해
- 목적외 사용으로 인해 발생한 손해

적절한 사용에는 사용 설명서 속지, 검사 및 유지보수 조건 준수, 그리고 현재 적용되고 있는 모든 안전 관련 규정의 준수 역시 포함됩니다.

2 기본 안전 정보

텍스트 섹션을 강조하기 위해 다음과 같은 기호를 사용했습니다. 이 참조에 유의하여, 해당 상황에서 특히 주의하여 행동하십시오. 모든 안전 정보를 다른 사용자나 전문 인력에게도 전달하십시오!



KO

	<p>경고! 이 정보는 사망 혹은 심각한 부상을 유발할 수 있는 잠재적인 위험 상황을 나타냅니다.</p>
	<p>주의! 이 정보는 경미한 부상 및 재산 피해를 유발할 수 있는 잠재적인 위험 상황을 나타냅니다.</p>
	<p>정보! 이 정보는 기능 혹은 조작 절차에 대한 설명과 직접적으로 관련된 내용입니다.</p>

사용 설명서를 숙지하십시오!

첨부된 안전 정보에 유의하십시오!

해당 지역의 안전 관련 규정을 준수하십시오!

 	<p>경고! 모든 안전 정보 및 지침을 읽으십시오!</p> <p>안전 정보 및 지침에 따르지 않으면 감전, 화재 혹은 심각한 부상이 발생할 수 있습니다.</p> <p>따라서:</p> <ul style="list-style-type: none"> - 추후에 사용할 수 있도록 모든 안전 정보와 지침을 보관하십시오.
---	---

	<p>경고! 파편이 튀어 부상을 입을 수 있음</p> <p>마모되었거나 손상된 프레스 공구 및 프레스 유닛을 잘못 사용하면, 파편이 튀어 부상을 입을 수 있습니다.</p> <p>따라서:</p> <ul style="list-style-type: none"> - 프레스 공구 및 프레스 유닛은 반드시 전문 인력만 사용해야 합니다. - 유지보수 및 그 주기는 반드시 준수해야 합니다. - 프레스 공구 및 프레스 유닛을 사용하기 전에 매번 균열과 기타 마모 현상의 발생 여부를 점검해야 합니다. - 균열 혹은 기타 마모 현상이 발생한 프레스 공구 및 프레스 유닛은 즉시 폐기하고 더 이상 사용하지 마십시오. - 프레스 공구 및 프레스 유닛은 기술적 결함이 없는 상태일 때만 사용하십시오. - 프레스 공구 및 프레스 유닛을 잘못 사용한 뒤에는 사용을 중지하고, 공인된 전문업체에 의뢰하여 점검하십시오.
---	---

	<p>주의!</p> <p>부적절한 취급으로 인해 프레스 공구 및 프레스 유닛이 손상되거나 올바르게 작동하지 않을 수 있음</p> <p>따라서:</p> <ul style="list-style-type: none"> - 마멸된 프레스 공구는 사용을 중지하고, 즉시 교체하십시오. - 운송 및 보관을 위해 이동용 케이스를 사용하고, 프레스 공구 및 프레스 유닛은 건조한 장소에 보관하십시오. - 손상된 경우에는 즉시 공인된 전문업체에 의뢰하여 점검하십시오. - 사용하는 세척제 및 방청제의 안전 정보에 유의하십시오.
---	--

	<p>정보!</p> <p>피팅 혹은 파이프 가공 및 조립 관련 지침은 시스템 공급업체의 문서를 참조하십시오.</p>
---	---



3 용어 설명

V	볼트
A	암페어
Hz	헤르츠
W	와트
kW	킬로와트
g	그램
kg	킬로그램
Bj	제조년도

Ah	암페어아워
db(A)	데시벨(음압)
bar	Bar
°C	섭씨
kN	킬로뉴턴
a.c.	교류 전압
d.c.	직류 전압
F	힘

Ø	직경
h	시
min	분
s	초
m/s ²	미터 매 초 제곱
Nr	번호

4 유닛 및 명판 정보의 기호

기호	의미
	파편 톱 경고
	유지보수 스티커, 다음 유지보수일 표시

KO

명판 정보

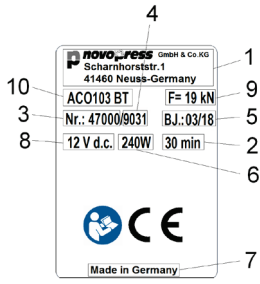

1	제조사 로고와 주소	6	소비 전력
2	허용 연속 사용 시간	7	제조국
3	상품 번호	8	허용 전압(V)
4	일련 번호	9	정격 전력
5	제조년도(mm,jj)	10	유닛의 형명

명판에 기입되어 있을 수 있는 각종 기호 설명

	캐나다와 미국 인증 마크		호주 인증 마크
	캐나다와 미국 인증 마크		유럽 안전 인증 마크
	관세 동맹 지역 제품 등록		사용 설명서를 숙지하십시오.

5 공급 사양

표준 장비 공급 사양에 다음과 같은 내용물이 포함되어 있습니다.

ACO103 BT
프레스 유닛과 사용 설명서
충전기와 사용 설명서
12V d.c. 배터리
안전 정보
EC 적합성 선언
이동용 케이스

기타 부속품(예: 프레스조)는 옵션으로 첨부됩니다.
해당 사양에 관해서는 시스템 공급업체에 문의하십시오.

6 기술 제원

유닛:	ACO102
정격 전압 / 배터리:	12V d.c. (리튬-이온) / 1.5Ah / 3.0Ah
소비 전력	240W
정격 전력:	19kN
높이:	71mm
길이:	배터리(1.5Ah) 포함 319mm 배터리(3.0Ah) 포함 345mm
너비:	98mm
순중량:	1.6kg(배터리 미포함)
프레스 범위:	플라스틱: 최대 40mm(Ø) 금속: 최대 35mm(Ø)
최대 소음 레벨	86.5db(A) ¹⁾
사용자의 귀에 도달하는 음압 레벨:	75.5db(A) ¹⁾
진동값:	<2.5m/s ² ²⁾
보호 등급:	IP20
사용 가능 온도 범위:	-10°C ~ +50°C

1) 측정 불확도 3db(A)

2) 측정 불확도 1.5m/s²

	<p>정보!</p> <p>귀마개를 착용하십시오.</p>
---	---------------------------------------

지정된 진동 방출값은 표준 시험 방식에 따라 측정한 것으로 다른 유닛과 비교하기 위해 사용할 수 있습니다.

지정된 진동 방출값은 작동 정지 예비 평가에도 사용할 수 있습니다.

주의: 사용하는 방식에 따라 실제로 유닛을 사용할 때의 진동 방출값은 지정된 값과 차이가 있을 수 있습니다. 실제 사용 환경(단속 사용)에 따라 사용자의 안전을 위해 안전 조치 지정이 필요할 수도 있습니다.

충전기:

충전기와 배터리의 작동 방식 및 조작에 대해서는 첨부된 충전기 사용 설명서를 참조하십시오.

7 프레스 유닛 개요

7.1 자동 프레스 기능(그림 1)

본 유닛은 자동 프레스 기능을 보유하고 있습니다. 이 기능은 항상 프레스링이 완전하게 이루어지도록 보장합니다. 자동 프레스 기능은 1초 후에 켜집니다. 자동 프레스 기능이 작동하기 시작하면, 녹색 LED(2)가 꺼지고 프레스링 과정이 자동으로 진행됩니다. 그 후에는 정지 버튼(5)을 누르고, 그대로 유지해야만 프레스링 과정이 중단됩니다. 압착이 완료된 후, 모터가 자동으로 꺼지고, 녹색 LED(2)가 다시 점등됩니다.

자동 프레스 기능이 작동하기 전에 시작 버튼(1)에서 손을 떼면, 프레스 유닛 내부의 피스톤이 처음 위치로 되돌아갑니다. 프레스링이 실행되지 않습니다. 프레스링 과정을 다시 시작해야 합니다.

7.2 정지 버튼(그림 1)

프레스링 과정은 언제든지 정지 버튼(5)을 누르고, 그대로 유지하면, 중단할 수 있습니다. 버튼을 누르면 프레스 유닛 내부의 피스톤이 처음 위치로 되돌아갑니다.

7.3 프레스 위치 조명

시작 버튼(1)을 누르면 1개의 LED(12)가 점등되어 프레스 위치가 표시됩니다. 프레스 유닛을 장시간 사용하지 않으면 유닛과 LED가 꺼집니다.

7.4 무선 인터페이스(그림 1)

유닛 ACO103 BT에는 무선 인터페이스가 있습니다.

무선 인터페이스와 NovoCheck 앱을 이용해 ACO103 BT을(를) 스마트폰, 태블릿 등 모바일 단말기(Android, IOS. 자세한 정보는 www.novopress.de 참조)와 연결할 수 있습니다. 다음 기능이 가능합니다.

- 프레스 유닛 판독
- 프레스 유닛 점검
- 세팅 실행
- 현장 보고서 작성

연결을 구축하려면 프레스 유닛이 사용 준비 상태이고 NovoCheck 앱이 단말기에 설치되어 있어야 합니다.

이제 프레스 유닛을 Novocheck 앱과 연결할 수 있습니다. (관련 정보는 www.novopress.de 참조) 무선 인터페이스가 연결되면 청색 LED(10)가 점등됩니다.

첫 번째 프레스링 시까지 연결이 이루어지지 않으면 청색 LED(10)가 꺼집니다. 프레스 유닛이 꺼진 상태에서만 다시 연결할 수 있습니다. 이를 위해 배터리를 빼야 할 수 있습니다.

연결을 구축하지 않으려면 시작 버튼(1)을 다시 누르고 프레스링을 실행하십시오.

7.5 배터리

	<p>정보!</p> <p>배터리는 공장 출고 시 충전되어 있지 않습니다.</p> <p>따라서:</p> <ul style="list-style-type: none"> - 최초로 사용하기 전에 배터리를 충전하십시오.
---	--

	<p>정보!</p> <p>배터리의 충전 및 보관 온도가 제한되어 있음</p> <p>따라서:</p> <ul style="list-style-type: none"> - 충전기의 사용 설명서를 반드시 숙지하십시오!
---	--

배터리 분리(그림 2)

2개의 잠금 해제 버튼(A)을 안으로 누르고(1), 배터리를 빼내십시오(2).

배터리 장착(그림 3)

배터리가 안착될 때까지 그림과 같이 유닛 안으로 밀어 넣으십시오.

배터리 상태 표시(그림 1)

3개의 녹색 LED(4)가 배터리의 충전 상태를 표시합니다. 점등된 LED의 숫자로 충전 상태를 알 수 있습니다. LED(2)가 점멸하면, 배터리가 비어 있는 것이므로 더 이상 작동이 불가능합니다.

	<p>정보!</p> <p>프레스 유닛 ACO103 BT에는 12V 리튬 이온 배터리만 사용하십시오. 12V 배터리는 적합한 프레스 유닛에만 사용할 수 있습니다.</p>
---	---

배터리가 방전된 경우 프레스 유닛 동작:

프레스를 시작할 때, 프레스를 완료하기에 충분한 전력이 배터리에 남아 있는지 점검합니다. 전력이 충분하게 남아 있지 않으면 유닛의 작동이 시작되지 않습니다. 녹색 LED(2)가 점멸합니다.



프레스를 진행한 후 녹색 LED(2)가 점멸하면, 해당 프레스는 올바르게 실행된 것입니다. 다음 프레스 작업을 시작하기 전에 배터리를 다시 충전해야 합니다.

7.6 에너지 절약 모드

프레스 유닛을 장시간 사용하지 않으면 유닛이 꺼집니다. LED가 전부 꺼집니다. 프레스 유닛을 활성화하려면 시작 버튼(1)을 짧게 누르십시오.

8 최초 사용 및 작동

8.1 ACO103 BT 준비

	<p>주의!</p> <p>프레스조 없이 유닛을 사용할 경우 손가락에 압착상을 입을 수 있음. (그림 4)</p> <p>프레스조를 사용하지 않으면 손가락이 위험 범위 안에 놓일 수 있습니다. 유닛의 작동을 시작하면 손가락에 압착상을 입을 수 있습니다.</p> <p>따라서:</p> <ul style="list-style-type: none"> - 프레스조 없이 유닛을 사용하지 마십시오. - 손가락을 위험 범위 내에 두지 마십시오.
	<p>정보!</p> <p>고정 볼트(8)를 올바르게 밀어 넣지 않으면 유닛의 작동이 시작되지 않습니다. 녹색 LED가 점멸합니다.</p>
	<p>정보!</p> <p>본 프레스 유닛은 지속적으로 사용하기에 적합하지 않습니다. 30분간 연속하여 사용한 후에는 유닛을 냉각시키기 위해 최소 15분간 사용을 중단해야 합니다.</p>

- 그림 5 ~ 7에 표시된 것과 같은 프레스조를 프레스 유닛에 끼우십시오.

8.2 LED 표시등의 의미

LED 표시등	상태 및 원인	조치
모든 LED 꺼짐	유닛이 꺼져 있음	시작 버튼(1)을 짧게 누름(7.6장 참조)
녹색 LED(2) 점등	사용 준비 상태	
녹색 LED(2) 꺼짐(프레싱 과정 진행 중)	자동 프레스 기능 켜짐, 유닛이 프레스 과정을 자동으로 완료	
녹색 LED(2) 점멸	배터리 부족!	배터리 충전 혹은 교체
녹색 LED(2) 점멸	고정 볼트가 올바르게 잠기지 않음	고정 볼트 삽입 혹은 고정 볼트 및 실린더 점검
녹색 LED(2) 점멸 (프레스 유닛이 자동으로 초기 위치로 되돌아갑니다.)	고정 볼트가 풀렸습니다!	고정 볼트 삽입 혹은 고정 볼트 및 실린더 점검 지침! 프레스 과정이 완료되지 않았을 수 있습니다. 이를 점검하고, 필요한 경우 프레스를 다시 실행하십시오.
녹색 LED(4)	배터리 충전 상태 표시	
청색 LED(10)가 점멸합니다.	프레스 유닛이 연결 준비 상태입니다.	프레스 유닛을 Novocheck 앱과 연결할 수 있습니다.
청색 LED(10)가 점등됩니다.	유닛이 Novocheck 앱과 연결되었습니다.	
적색 LED(3) 점멸	유닛이 허용 온도 범위를 벗어남	이 유닛은 -10 ~ +50°C 사이의 온도 범위에서만 작동합니다. 적색 LED가 점멸하면 유닛을 보다 따뜻한/냉각된 환경으로 옮겨야 합니다. 공회전으로 유닛을 가열시켜서 작동 가능 온도로 만들 수 있습니다. 유닛이 너무 따뜻하면 사용을 중단해 유닛을 냉각해야 합니다.

KO

LED 표시등	상태 및 원인	조치
적색 LED(3) 점등	유닛 오류	시작 버튼(1) 누름 문제가 해결되지 않으면 프레스 유닛이 고장난 것입니다. 유닛을 전문업체로 보내십시오. 지침! 프레스 과정이 완료되지 않았을 수 있습니다. 이를 점검하고, 필요한 경우 프레스를 다시 실행하십시오.
적색(3)과 녹색(2) LED가 번갈아가면 점멸함	유지보수 기한 도달	유닛의 유지보수를 실시하십시오.

8.3 프레스

주의!
압착 위험

손가락 및 손에 압착상을 입을 수 있습니다.

따라서:

- 프레스 과정 중에 프레스 조 사이에 신체의 일부 혹은 이물질을 두지 마십시오.
- 프레스 과정 중에 조 레버를 손으로 잡지 마십시오.

주의!

프레스 조를 사용하지 않을 경우에는 손가락을 위험 범위 내에 두지 마십시오. (그림 4)

손가락에 압착상을 입을 수 있습니다.

따라서:

- 프레스조 없이 유닛을 사용하지 마십시오.
- 손가락을 위험 범위 내에 두지 마십시오.

정보!

고정 볼트(8)를 올바르게 밀어 넣지 않으면 유닛의 작동이 시작되지 않습니다. 녹색 LED(2)가 점멸합니다.

정보!

반드시 프레스 공구의 사용 설명서를 숙지하십시오!

1. 프레스 피팅의 정격 너비가 프레스조의 정격 너비와 일치하는지 확인하십시오.
2. 프레스조를 설치할 때 시스템 제조사의 지침을 준수하십시오. (그림 8)

	<p>정보!</p> <p>프레싱이 완료된 후 프레스 조가 완전히 닫혔는지 확인하십시오! (그림 9)</p>
---	--

	<p>정보!</p> <p>프레스 유닛이 꺼진 경우 프레스 유닛을 활성화하려면 시작 버튼(1)을 짧게 누르십시오. 프레싱을 하려면 시작 버튼을 다시 누르십시오.</p>
---	---

3. 작동을 시작하기 위해 시작 버튼을 누르십시오.
4. 프레싱 완료 후:
 - 프레스조를 프레스 피팅에서 분리하십시오(그림 10).

9 청소, 유지보수 및 수리

	<p>주의!</p> <p>청소 혹은 수리 중 의도치 않은 시작 스위치 작동으로 부상을 입을 수 있음</p> <p>따라서:</p> <ul style="list-style-type: none"> - 청소, 유지보수 혹은 수리 작업을 시작하기 전에 안전 정보를 숙지하고, 항상 배터리를 분리하십시오.
---	--

서비스 주소

Novopress GmbH & Co. KG
 Scharnhorststr. 1
 41460 Neuss
 독일

공인 전문업체의 주소는 Novopress에 문의하거나 www.novopress.de에서 확인하십시오.

유지보수 주기

유지보수 및 수리 작업은 Novopress 또는 공인된 Novopress 전문업체에서만 수행할 수 있습니다.

	<p>정보!</p> <p>프레스 유닛에 다음 유지보수일이 기입되어 있습니다.</p> <p>유지보수는 최소 2년에 1회 실행하거나 늦어도 LED 표시등이 신호를 보내면 실행해야 합니다(8.2장 LED 표시등의 의미 참조).</p>
---	--

주기적(사용 전, 일과를 시작하기 전) 혹은 오염 시(그림 11)

알아볼 수 있는 외부적 손상, 재료 균열 혹은 기타 마모 현상 발생 여부를 점검하십시오. 결함이 있을 경우에는 유닛의 사용을 중지하고, 수리하십시오.

6개월 마다 실행

전기 전문업체 혹은 Novopress 전문업체에서 유닛을 점검하십시오.

KO

매년 1년 보증 연장 획득(11장 보증 참조)

프레스 유닛을 Novopress 혹은 Novopress 전문업체에서 점검하고 유지보수를 실행하십시오.

10 폐기

	<p>주의!</p> <p>지하수 오염</p> <p>유닛에는 유압 오일이 들어 있습니다.</p> <p>유압 오일은 지하수를 오염시킬 수 있습니다. 통제되지 않은 배출 혹은 부적절한 폐기는 처벌을 받습니다.</p> <p>따라서:</p> <ul style="list-style-type: none"> - 유닛을 친환경적으로 폐기하십시오.
--	---

배터리와 충전기 폐기에 관해서는 첨부된 충전기의 사용 설명서에 나와있는 지침을 준수하십시오.

이 제품은 일반쓰레기와 함께 버려서는 안됩니다.

Novopress는 허가를 받은 전문 폐기업체를 통해 폐기하는 것을 권장합니다.

다른 방법으로는 적절한 폐기를 위해 해당 유닛을 Novopress(혹은 전문업체)에 보내실 수도 있습니다.

11 보증

Novopress사는 프레스 유닛과 프레스 공구에 대해 24개월간 완전한 법적 보증을 제공합니다. 보증 기한은 항상 배송 시점부터 시작됩니다. 확실치 않은 경우에는 판매 계약서를 통해 증명해야 합니다.

보증 기한 중에는 재료 혹은 제조 결함으로 인해 본 공구에 발생하는 모든 손해 및 결함의 제거가 보증 사항에 포함됩니다.

보증 제외 사항:

- 부적절한 사용 혹은 유지보수 부족으로 인해 발생한 손해
- Novopress에서 자사의 프레스 유닛에 사용하는 것을 허용하지 않은 제품을 사용하여 발생한 손해
- 부적절한 파이프 혹은 피팅을 프레스시킴으로서 발생한 손해

마모 부품의 경우 Novopress는 예정된 제품의 사용 기한 동안만 보증을 제공합니다.

보증 청구로 실행된 서비스는 무료입니다. 하지만 사용자는 왕복 배송비를 부담해야 합니다.

이의제기는 유닛이 분해되지 않은 상태로 Novopress 혹은 Novopress 전문업체로 전달된 경우에만 인정됩니다.

보증을 통해 유닛을 수리하거나 교체한 경우, 보증 기한이 연장되지 않습니다. 유닛의 수리 혹은 교체는 기존의 부품의 기능을 완벽하게 수행하는 신동급 부품으로만 가능합니다. 고장나서 교체된 기존의 부품은 모두 제조사의 소유가 됩니다.

법적 보증 경과 후 보증 연장

본사는 법적 보증 기한이 종료된 후 자발적으로 다음과 같은 보증 연장을 제공합니다.

신규 프레스 유닛, 중간 조 및 프레스링 루프에 대한 1년 보증 연장

Novopress 혹은 Novopress에서 공인한 전문업체에서 최소 12개월에 1회 유지보수를 받은 신규 프레스 유닛, 중간 조 및 프레스링 루프에 대해 Novopress는 1년간의 보증 연장을 제공합니다. 유지보수는 유료 서비스입니다. 비용에 대해서는 Novopress 혹은 Novopress에서 공인한 전문업체에 문의하십시오.

신규 프레스 조에 대한 3년 보증 연장

Novopress 혹은 Novopress에서 공인한 전문업체에서 최소 12개월에 1회 유지보수를 받은 신규 프레스조에 대해 Novopress는 3년간의 보증 연장을 제공합니다. 유지보수는 유료 서비스입니다. 비용에 대해서는 Novopress 혹은 Novopress에서 공인한 전문업체에 문의하십시오.

수리 보증

Novopress는 신규 제품의 보증 기한이 종료된 뒤에 수리가 이루어지는 경우, 수리 및 예비 부품에 대해 다음과 같은 보증 서비스를 제공합니다.

- 교체된 예비 부품에 대해 6개월 보증
- 교체된 어셈블리에 대해 12개월 보증
- 교체된 프레스 유닛에 대해 12개월 보증

12 EU 적합성 선언

EU 적합성 선언 및 준수해야 할 지침과 적용 기준 목록은 EU 적합성 선언의 부록 참조

Repairs / Service

novopress

Scharnhorststr. 1
41460 Neuss
Germany

Postfach 101163
41411 Neuss
Germany
Tel.: +49 (2131) 2880
Fax: +49 (2131) 28855
www.novopress.de
E-mail: info@novopress.de