

ACO203XL

DE	Betriebsanleitung
EN	Operating Manual
FR	Manuel d'utilisation
IT	Manuale d'istruzioni
ES	Instrucciones de uso
NL	Handleiding
SV	Bruksanvisning
FI	Käyttöohje
NO	Bruksanvisning
PT	Manual de instruções
DA	Betjeningsvejledning
EL	Οδηγίες λειτουργίας
RU	Инструкция по эксплуатации
PL	Instrukcja obsługi
CS	Návod k obsluze
HU	Használati utasítás
RO	Instrucțiunile de funcționare
ZH	操作说明书
KO	사용 설명서

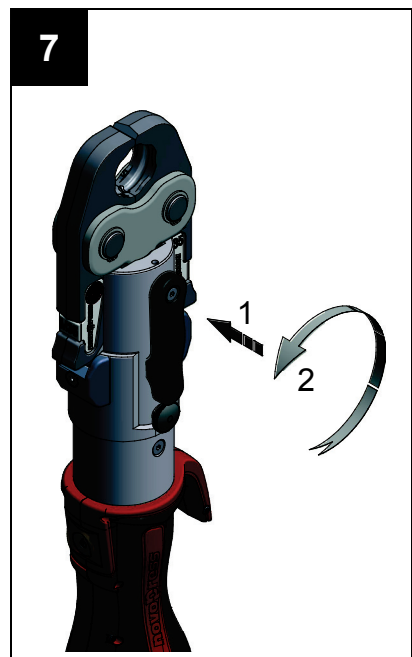

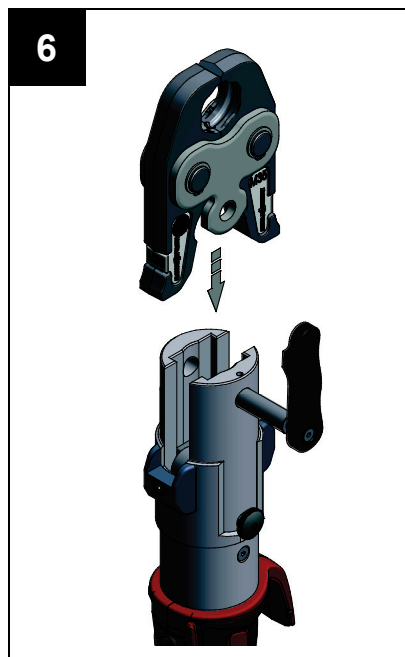
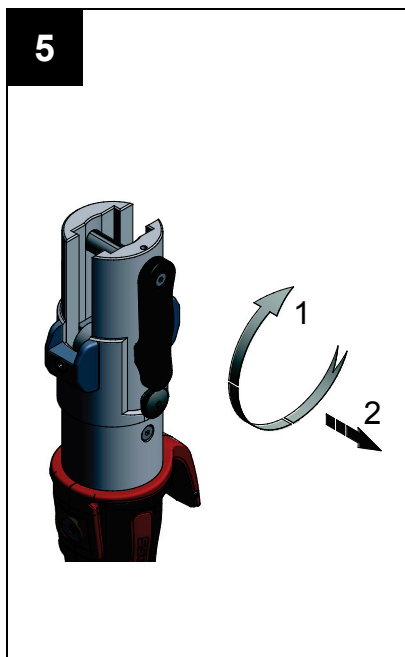
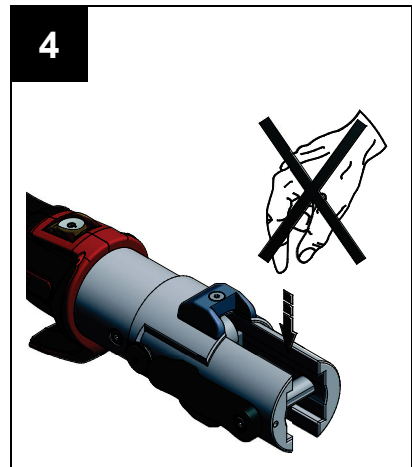
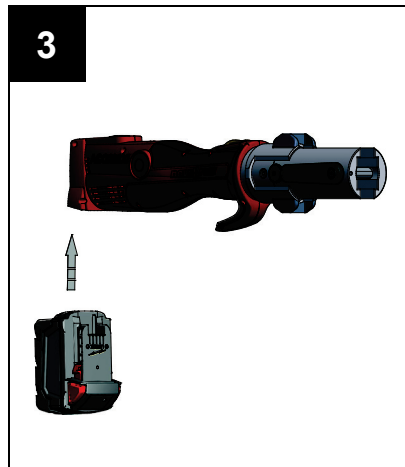
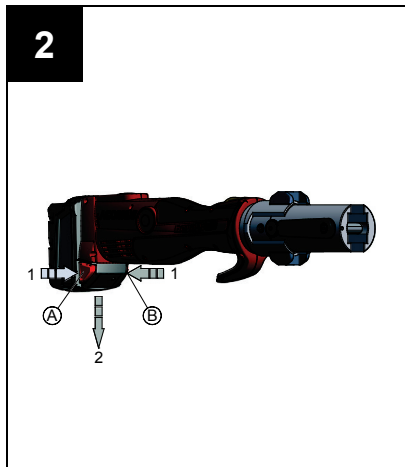
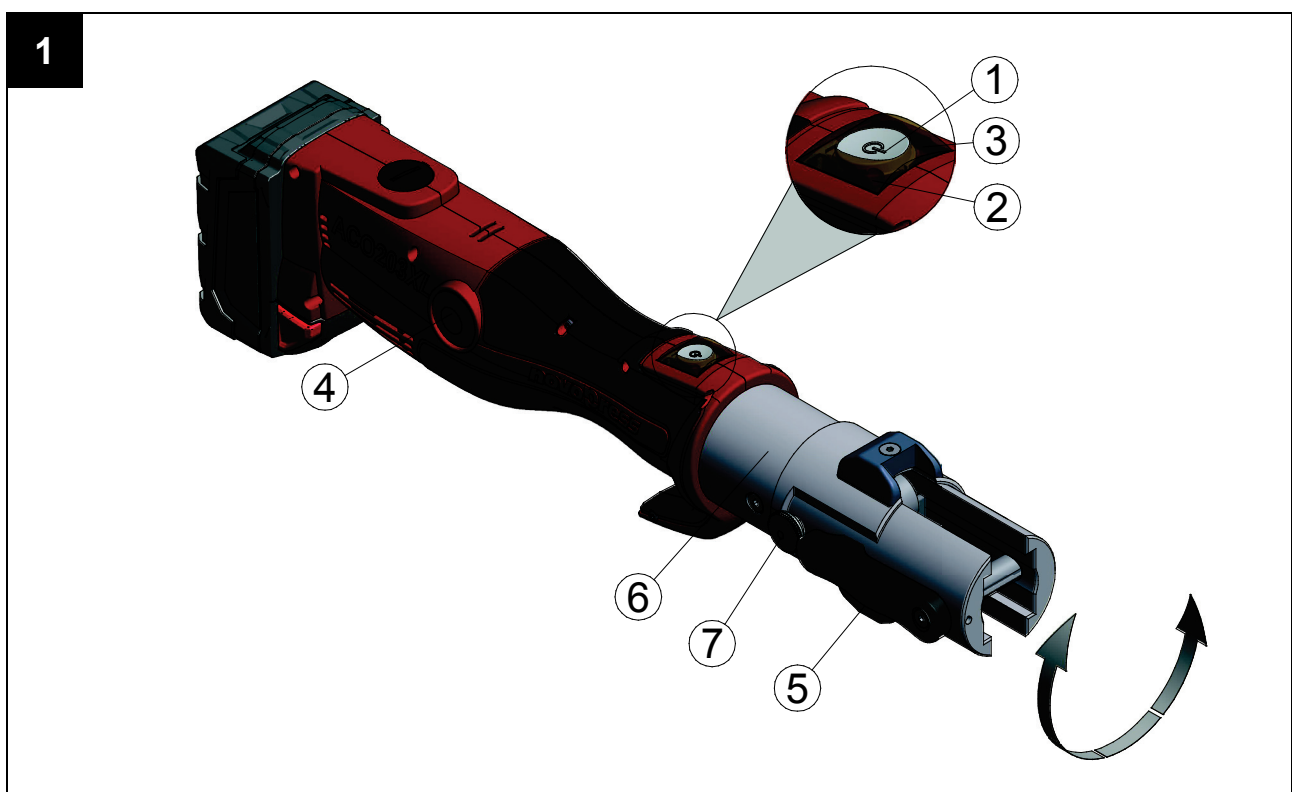
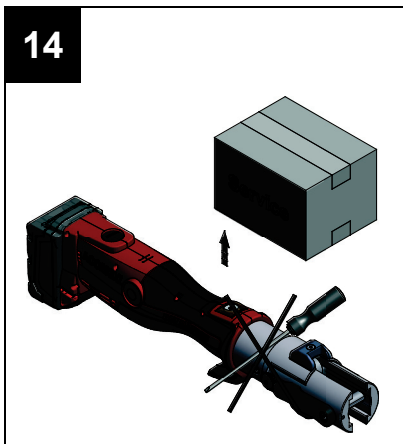
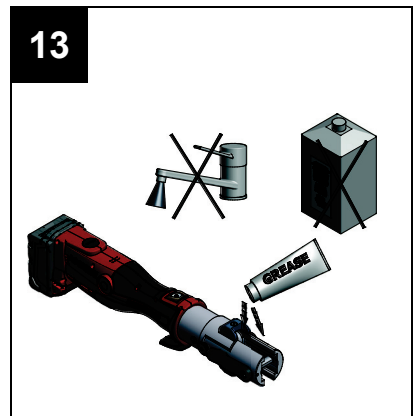
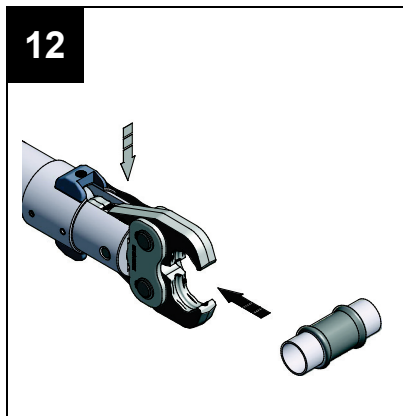
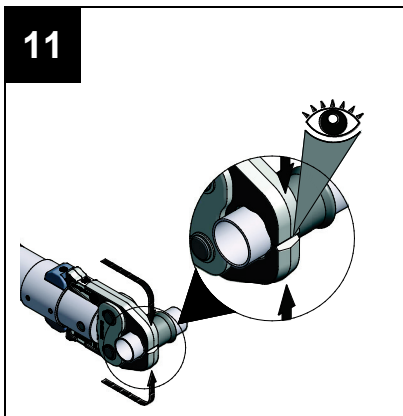
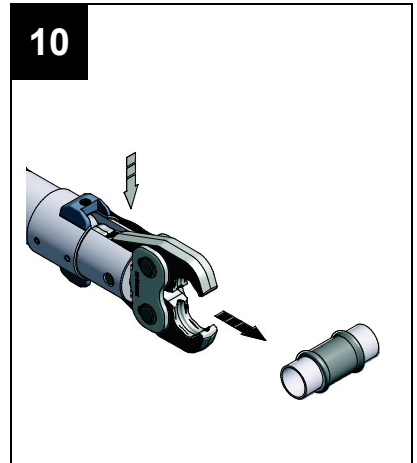
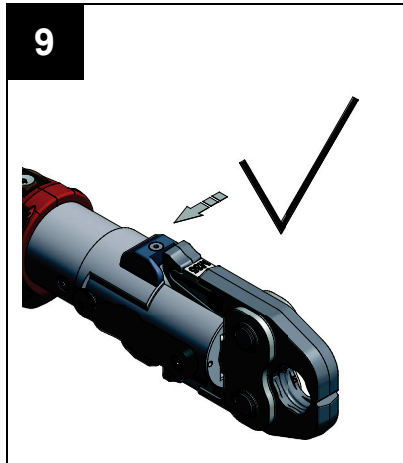
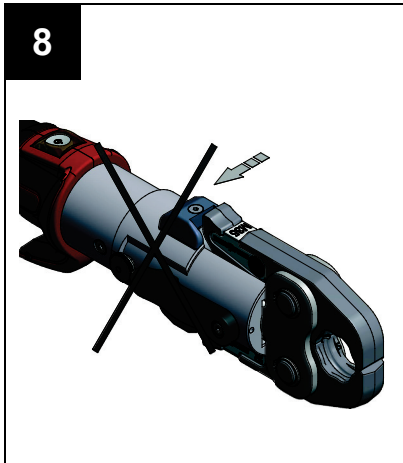

ACO203XL

DE Deutsch

Originalbetriebsanleitung

Inhaltsverzeichnis

1	Bestimmungsgemäße Verwendung	1
2	Grundlegende Sicherheitshinweise	1
3	Begriffserklärung	3
4	Symbole auf dem Gerät und Angaben auf dem Typenschild	3
5	Lieferumfang	4
6	Technische Daten	4
7	Kurzbeschreibung des Pressgerätes	5
8	Inbetriebnahme und Betrieb	6
9	Reinigung, Wartung und Reparatur	8
10	Entsorgung	9
11	Gewährleistung und Garantie	9
12	EG-Konformitätserklärung	10

1 Bestimmungsgemäße Verwendung

Die Pressgeräte sind ausschließlich für den Einsatz von Pressbacken bzw. Zwischenbacken und Press-Schlingen vorgesehen, die von Novopress hergestellt werden, bzw. von Novopress in Übereinstimmung mit dem Systemanbieter als geeignet erklärt werden. Für nähere Informationen wenden Sie sich bitte an den Systemanbieter oder an Novopress.

Die Geräte, die Pressbacken und Press-Schlingen dienen ausschließlich dem Verpressen von Rohren und Fittings, für die die entsprechenden Pressbacken und Press-Schlingen vorgesehen sind.

Eine andere oder darüber hinausgehende Benutzung gilt als nicht bestimmungsgemäß.

Sämtliche Arbeiten mit diesem Werkzeug, die nicht der bestimmungsgemäßen Verwendung entsprechen, können zu Schäden am Pressgerät, dem Zubehör und der Rohrleitung führen. Undichtigkeiten und /oder Verletzungen können die Folge sein.

Für Schäden

- aus der Benutzung ungeeigneter Presswerkzeuge bzw. Presswerkzeuge anderer Hersteller oder
- durch Anwendungen, die außerhalb der bestimmungsgemäßen Verwendung durchgeführt werden,

haftet Novopress nicht.

Zur bestimmungsgemäßen Verwendung gehört auch das Beachten der Betriebsanleitung, die Einhaltung der Inspektions- und Wartungsbedingungen sowie die Beachtung aller einschlägigen Sicherheitsbestimmungen in ihrer aktuellen Fassung.

2 Grundlegende Sicherheitshinweise

Zur Kennzeichnung von Textstellen werden Piktogramme wie folgt eingesetzt. Beachten Sie diese Hinweise und verhalten Sie sich in diesen Fällen besonders vorsichtig. Geben Sie alle Arbeitssicherheitshinweise auch an andere Benutzer bzw. Fachpersonal weiter!

	WARNUNG! Diese Information weist auf eine möglicherweise gefährliche Situation hin, die Tod oder schwere Körperverletzung zur Folge haben kann.
---	---

	VORSICHT! Diese Information weist auf eine möglicherweise gefährliche Situation hin, die zu geringfügigen oder leichten Verletzungen und / oder Sachschäden führen kann.
---	--

**Information!**

Diese Information steht in direktem Zusammenhang mit der Beschreibung einer Funktion oder eines Bedienungsablaufs.

Betriebsanleitung sorgfältig lesen!**Die beiliegenden Sicherheitshinweise beachten!****Länderspezifische Sicherheitsvorschriften einhalten!****WARNUNG!****Lesen Sie alle Sicherheitshinweise und Anweisungen!**

Versäumnisse bei der Einhaltung der Sicherheitshinweise und Anweisungen können elektrischen Schlag, Brand und/oder schwere Verletzungen verursachen.

Deshalb:

- Bewahren Sie alle Sicherheitshinweise und Anweisungen für die Zukunft auf.

**WARNUNG!****Verletzungsgefahr durch wegfliegende Bruchstücke**

Bei fehlerhafter Anwendung oder Benutzung von verschlissenen oder beschädigten Presswerkzeugen und Pressgeräten besteht Verletzungsgefahr durch wegfliegende Bruchstücke.

Deshalb:

- Presswerkzeuge und Pressgeräte dürfen nur durch eine Fachkraft verwendet werden.
- Wartung und Wartungsintervalle zwingend einhalten.
- Vor jedem Gebrauch die Presswerkzeuge und Pressgeräte auf Risse und sonstige Verschleißerscheinungen prüfen.
- Presswerkzeuge und Pressgeräte mit Materialrissen oder sonstigen Verschleißerscheinungen sofort ausmustern und nicht mehr verwenden.
- Presswerkzeuge und Pressgeräte nur in technisch einwandfreien Zustand verwenden.
- Nach fehlerhafter Anwendung Presswerkzeug und Pressgerät nicht mehr verwenden und durch eine autorisierte Fachwerkstatt überprüfen lassen.

**VORSICHT!****Beschädigungen und Fehlfunktionen des Presswerkzeuges und des Pressgeräts durch unsachgemäßen Umgang.**

Deshalb:

- Abgenutzte Presswerkzeuge nicht mehr verwenden, sondern sofort tauschen.
- Für Transport und Lagerung Transportkoffer verwenden und die Presswerkzeuge und das Pressgerät in einem trockenen Raum aufbewahren.
- Beschädigungen sofort von einer autorisierten Fachwerkstatt überprüfen lassen.
- Sicherheitshinweise der verwendeten Reinigungs- und Korrosionsschutzmittel beachten.

**Information!**

Entnehmen Sie die Verarbeitungs- und Montageanweisungen für Fitting oder Rohre den Unterlagen des Systemanbieters.





3 Begriffserklärung

V	Volt
A	Ampere
Hz	Hertz
W	Watt
kW	Kilowatt
g	Gramm
kg	Kilogramm
Bj	Baujahr

Ah	Amperestunde
db(A)	Dezibel (Schalldruck)
bar	Bar
°C	Grad Celsius
kN	Kilonewton
a.c.	Wechselspannung
d.c.	Gleichspannung
F	Kraft

Ø	Durchmesser
h	Stunde
min	Minute
s	Sekunde
m/s ²	Meter durch Sekunde zum Quadrat (Beschleunigung)
Nr	Nummer

4 Symbole auf dem Gerät und Angaben auf dem Typenschild

Symbol	Bedeutung
	Warnung vor wegfliegenden Bruchstücken
	Warnhinweis: Quetschgefahr
	Wartungsaufkleber; gibt die nächste Wartung an.
	Bedienung des Haltebolzens

Angaben auf dem Typenschild

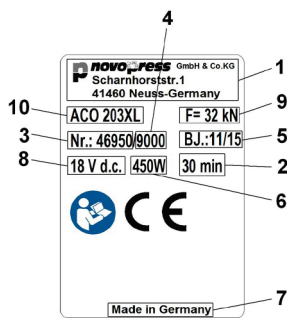



1	Herstellerlogo mit Adresse
2	zul. ununterbrochene Betriebsdauer
3	Artikel-Nr.
4	Serien-Nr.
5	Baujahr in mm.jj

6	Leistungsaufnahme
7	Herstellungsland
8	zulässiger Spannungsbereich in Volt
9	Nennkraft
10	Typenbezeichnung des Geräts

Erklärung möglicher Piktogramme auf dem Typenschild

	Prüfzeichen Kanada und USA
	Prüfzeichen Kanada und USA
	Registrierung von Produkten auf dem Gebiet der Zollunion
	Prüfzeichen Australien

	CE-Kennzeichen Produktsicherheit in Europa
	Schutzklasse II (schutzisoliertes Gehäuse)
	Betriebsanleitung lesen

5 Lieferumfang

Zum Lieferumfang der Standardausrüstung gehören:

ACO203XL
Pressgerät inkl. Betriebsanleitung
Ladegerät inkl. Bedienungsanleitung
Akku 18 V d.c.
Sicherheitshinweise
EG-Konformitätserklärung
Transportkoffer

Weiteres Zubehör (z.B. Pressbacken, Zwischenbacken, Press-Schlingen) ist optional beigefügt. Den Umfang bitte über den Systemanbieter erfragen.

6 Technische Daten

Gerät:	ACO203XL
Nennspannung / Akku:	18 V d.c. (Lithium-Ionen) / 1,5Ah / 3,0 Ah
Leistungsaufnahme	450 W
Nennkraft:	32 kN
Höhe:	111 mm
Länge:	490 mm mit Akku 1,5 Ah 510 mm mit Akku 3,0 Ah
Breite:	80 mm
Nettogewicht:	3,8 kg (mit Akku)
Pressbereich:	Kunststoff: bis 110 mm Ø Metall: bis 108 mm Ø
Schallleistungspegel max.	89 db(A) ¹⁾
Schalldruckpegel am Ohr des Benutzers:	78 db(A) ¹⁾
Vibrationswert:	<2,5 m/s ² ²⁾
Schutzart:	IP20
Temperaturbereich im Betrieb:	-10°C bis +50°C

1) Messunsicherheit 3 db(A)

2)

Messunsicherheit 1,5 m/s²



Information!

Gehörschutz tragen.

Der angegebene Schwingungsemissionswert wurde nach einem genormten Prüfverfahren gemessen und kann zum Vergleich mit einem anderen Gerät herangezogen werden.

Der angegebene Schwingungsemissionswert kann auch zu einer einleitenden Einschätzung der Aussetzung verwendet werden.

Achtung: Der Schwingungsemissionswert kann sich während der tatsächlichen Benutzung des Gerätes von dem Angabewert unterscheiden, abhängig von der Art und Weise, in der das Gerät verwendet wird. In Abhängigkeit von den tatsächlichen Benutzungsbedingungen (Aussetzbetrieb) kann es erforderlich sein, Sicherheitsmaßnahmen zum Schutz der Bedienperson festzulegen.

Ladegerät

Die Funktionsweise und Bedienung des Ladegerätes und der Akkus entnehmen Sie der beiliegenden Bedienungsanleitung für das Ladegerät.

7 Kurzbeschreibung des Pressgerätes

7.1 Pressautomatik (Bild 1)

Das Gerät besitzt eine Pressautomatik. Diese gewährleistet stets eine vollständige Verpressung. Die Pressautomatik schaltet sich aus Sicherheitsgründen erst ein, wenn die Verpressung begonnen hat, d.h. ab Beginn der Verformung des Fittings.

Nach Auslösen der Pressautomatik geht die grüne LED (2) aus und der Pressvorgang läuft automatisch ab. Jetzt kann die Verpressung nur noch durch Drücken und Halten des Entlastungsknopfs (5) unterbrochen werden. Nach vollendeter Verpressung schaltet sich der Motor automatisch ab und die grüne LED (2) leuchtet wieder.

Wird der Start-Taster (1) vor Einsetzen der Pressautomatik losgelassen, so fährt der Kolben im Pressgerät in seine Ausgangslage zurück. Die Verpressung wurde nicht durchgeführt. Der Pressvorgang muss erneut ausgelöst werden.

7.2 Entlastungsknopf (Bild 1)

Der Verpressvorgang kann jederzeit durch Drücken und Halten des Entlastungsknopfs (5) unterbrochen werden. Der Kolben im Pressgerät fährt dadurch in seine Ausgangslage zurück.

7.3 Verschiebbarer Fingerschutz (Bild 1)

Da die Pressbacken unterschiedliche Längen haben, hat das Pressgerät einen verschiebbaren Fingerschutz (6). Sobald Sie kürzere Pressbacken einsetzen, müssen Sie den Fingerschutz so weit nach vorne schieben bis er einrastet.

7.4 Drehbarer Kopf

Das Pressgerät ist mit einem drehbaren Presskopf ausgestattet. Der Kopf ist 180° drehbar. Innerhalb dieser 180° ist jede Stellung des Presskopfes möglich. Die Einstellung des Presskopfes ist nur vor dem Verpressen möglich, während des Verpressens kann der Presskopf nicht gedreht werden.

7.5 Rückhubbegrenzung (Bild 1)

Das Pressgerät verfügt über eine Rückhubbegrenzung. Bei Verwendung der kürzeren Pressbacken spart man durch die Rückhubbegrenzung Zeit.

Die Rückhubbegrenzung kann mittels des Rastbolzens (7) folgendermaßen ein- bzw. ausgeschaltet werden.

- Bei betätigter Rückhubbegrenzung kurz den Start-Taster (1) betätigen. Jetzt sofort:
- Rastbolzen (7) herausziehen und um 90° drehen.
- Rastbolzen (7) in Nut einrasten lassen.

Bei betätigter Rückhubbegrenzung kurz den Start-Taster (1) betätigen. Jetzt kann der Rastbolzen herausgezogen werden.

7.6 Akku

**Information!**

Die Akkus sind werkseitig nicht aufgeladen.

Deshalb:

- Vor der ersten Inbetriebnahme Akkus laden.

**Information!**

Eingeschränkte Temperaturen für Ladefähigkeit und Lagerung der Akkus.

Deshalb:

- Die Bedienungsanleitung des Ladegeräts dringend beachten!

Akku abnehmen (Bild 2)

Beide Entriegelungstaster (A) hineindrücken (1) und dann den Akku herausziehen (2).

Akku aufsetzen (Bild 3)

Akku wie dargestellt in das Gerät schieben bis der Akku einrastet.

Akku Zustandsanzeige (Bild 2)

Durch Drücken der Taste (B) wird der Ladezustand des Akkus angezeigt. Die Anzahl der leuchtenden LEDs gibt den Ladezustand an. Eine blinkende LED gibt eine maximale Leistungsreserve von 10% an. Der Akku sollte bald geladen werden.

Befindet sich der Akku, während der Überprüfung des Ladezustands, im Pressgerät, muss die letzte Verpressung mindestens 1 Minute her sein. Die Anzeige ist sonst ungenau.

7.7 ACO203XL und Akku



Information!

Das Pressgerät ACO203XL ist nur mit 18 V- Li-Ionen Akkus zu betreiben. Der 18 V-Akku darf nur in dafür geeigneten Pressgeräten verwendet werden.

Verhalten des Pressgerätes nach längerer Nichtbenutzung oder bei Akkuwechsel:

Wird das Pressgerät ca. 30 Minuten nicht benutzt oder der Akku neu eingesetzt, schaltet sich das Gerät ab. Es leuchtet keine LED mehr. Zum Starten des Pressgerätes den Start-Taster (1) kurz betätigen.

Verhalten des Pressgerätes bei entlademem Akku:

Zu Beginn einer Verpressung wird überprüft, ob die Akkuladung ausreicht, um die Verpressung zu beenden. Ist dies nicht der Fall, startet das Gerät nicht. Die grüne LED (2) blinkt.

Blinkt die grüne LED (2) nach einer Verpressung, ist diese Verpressung noch ordnungsgemäß ausgeführt worden. Vor der nächsten Verpressung muss der Akku neu geladen werden.

8 Inbetriebnahme und Betrieb

8.1 ACO203XL vorbereiten



VORSICHT!

Quetschgefahr der Finger durch Betreiben des Geräts ohne Pressbacke/Zwischenbacke. (Bild 4)

Wenn keine Pressbacke/Zwischenbacke eingesetzt ist, können die Finger in den Gefahrenbereich gehalten werden. Durch Starten des Geräts können die Finger gequetscht werden.

Deshalb:

- Gerät nicht ohne Pressbacken betreiben.
- Finger nicht in den Gefahrenbereich halten.



VORSICHT!

Quetschgefahr der Finger durch Betreiben des Geräts mit falsch arretiertem Fingerschutz (Bild 8)

Ist der Fingerschutz bei den kürzeren Pressbacken nicht nach vorne geschoben worden, können die Finger in den Gefahrenbereich gehalten werden. Durch Starten des Geräts können die Finger gequetscht werden.

Deshalb:

- bei eingesetzten kürzeren Pressbacken Gerät nicht betreiben ohne den Fingerschutz nach vorne geschoben zu haben (Bild 9).
- Finger nicht in den Gefahrenbereich halten.

	<p>VORSICHT!</p> <p>Geräteschaden durch unvollständige Verriegelung des Haltebolzens (8). (Bild 5 bis 7)</p> <p>Wird der Haltebolzen (8) nicht vollständig eingesteckt und verriegelt, kann der Zylinder beim Verpressen reißen.</p> <p>Deshalb:</p> <ul style="list-style-type: none"> – Haltebolzen (8) bis zum Anschlag hineindrücken und um 180° nach hinten drehen.
---	---

	<p>Information!</p> <p>Das Pressgerät ist nicht für den Dauerbetrieb geeignet. Nach 30 Minuten ununterbrochenem Betrieb muss eine kurze Pause von mindestens 15 Minuten eingelegt werden, damit das Gerät abkühlen kann.</p>
---	--

- Pressbacke/Zwischenbacke wie in den Bildern 5 bis 7 dargestellt in das Pressgerät einsetzen und verriegeln.

8.2 Bedeutung der LED-Anzeige

LED-Anzeige	Zustand bzw. Ursache	Maßnahme
Grüne LED (2) aus.	Das Gerät ist ausgeschaltet.	Start-Taster (1) kurz betätigen (siehe Kapitel 7.7).
Grüne LED (2) leuchtet.	Betriebsbereit	
Grüne LED (2) aus (während Verpressvorgang läuft).	Pressautomatik ist an; Gerät beendet den Pressvorgang automatisch.	
Grüne LED (2) blinkt.	Akkuladung nicht ausreichend!	Akku laden oder austauschen.
Rote LED (3) blinkt.	Gerät außerhalb des Temperaturbereichs	Das Gerät funktioniert nur innerhalb des Temperaturbereiches von -10 bis +50°C. Wenn die rote LED blinkt, muss das Gerät in wärmere/kältere Umgebung gebracht werden. Das Gerät kann durch Leerfahrten erwärmt und auf Betriebstemperatur gebracht werden.
Rote LED (3) leuchtet.	Gerätefehler	Start-Taster (1) betätigen. Wenn das erfolglos ist, dann ist das Pressgerät defekt. Gerät an Fachwerkstatt senden. HINWEIS! Die Verpressung wurde eventuell nicht vollständig beendet, bitte überprüfen und ggf. wiederholen.
Rote (3) und grüne (2) LED blinken abwechselnd.	Wartungsintervall erreicht.	Das Pressgerät zur Wartung geben.

8.3 Verpressen

	<p>VORSICHT! Quetschgefahr!</p> <p>Es besteht die Gefahr des Quetschens von Fingern und Händen. Deshalb:</p> <ul style="list-style-type: none"> – Keine Körper- oder Fremtteile während des Pressvorganges zwischen die Pressbacken halten. – Die Backenhebel während des Pressvorganges nicht mit den Händen festhalten.
---	---

	<p>VORSICHT!</p> <p>Finger nicht in den Gefahrenbereich halten, wenn keine Pressbacke/Zwischenbacke eingesetzt ist. (Bild 4)</p> <p>Die Finger können gequetscht werden. Deshalb:</p> <ul style="list-style-type: none"> – Gerät nicht ohne Pressbacken betreiben. – Finger nicht in den Gefahrenbereich halten.
---	---

	<p>Information!</p> <p>Beachten Sie unbedingt die Bedienungsanleitung der Presswerkzeuge!</p>
---	--

1. Prüfen ob die Nennweite des Pressfittings mit der Nennweite der Pressbacke/Press-Schlinge übereinstimmt.
2. Zum Aufsetzen der Pressbacke / Press-Schlinge die Hinweise des Systemherstellers beachten. (Bild 10)
Bei Verwendung einer Press-Schlinge: Die Zwischenbacke nach Angaben des Press-Schlingenherstellers an die Press-Schlinge setzen.

	<p>Information!</p> <p>Nach vollendeter Verpressung darauf achten, dass die Pressbacke vollständig geschlossen ist. (Bild 11)</p>
---	---

	<p>Information!</p> <p>Nach vollendeter Verpressung darauf achten, dass bei der Press-Schlinge kein Spalt zwischen den Segmenten vorhanden ist.</p>
---	---

3. Zum Starten den Start-Taster betätigen.
4. Nach beendeter Verpressung:
 - bei Verwendung einer Press-Schlinge: zuerst die Zwischenbacke von der Press-Schlinge lösen und dann
 - die Pressbacke/Press-Schlinge vom Pressfitting lösen (Bild 12).

9 Reinigung, Wartung und Reparatur

	<p>VORSICHT!</p> <p>Verletzungsgefahr beim Reinigen oder Reparieren durch nicht beabsichtigtes Betätigen des Einschalters.</p> <p>Deshalb:</p> <ul style="list-style-type: none"> – Vor Reinigungs-, Wartungs- oder Reparaturarbeiten Sicherheitshinweise beachten und immer den Akku herausziehen.
---	--

Serviceanschriften

Novopress GmbH & Co. KG
Scharnhorststr. 1
41460 Neuss
Deutschland

Adressen von autorisierten Fachwerkstätten bei Novopress erfragen oder unter www.novopress.de abrufen.

Wartungsintervalle

Wartungs- und Reparaturarbeiten dürfen nur durch Novopress oder die autorisierten NOVOPRESS Fachwerkstätten ausgeführt werden.



Information!

Auf dem Pressgerät wird die nächste Wartung angegeben.
Diese Wartung muss mindestens alle 2 Jahre durchgeführt werden oder spätestens wenn dies die LED-Anzeige signalisiert (siehe Kapitel 8.2 Bedeutung der LED-Anzeige).

Regelmäßig (vor dem Einsatz, zu Beginn des Arbeitstages) oder bei Verschmutzung (Bild 13+14)

Auf äußerlich erkennbare Beschädigungen, Materialrisse und andere Abnutzungserscheinungen untersuchen. Liegen Mängel vor, das Gerät nicht mehr verwenden, sondern reparieren lassen.

Halbjährlich

Das Gerät durch eine Elektrofachkraft oder eine Novopress-Fachwerkstatt überprüfen.

Jährlich um 1 Jahr Anschlussgarantie zu erhalten (siehe 11 Gewährleistung und Garantie)

Das Pressgerät bei Novopress oder in einer Novopress-Fachwerkstatt überprüfen und warten lassen.

10 Entsorgung



VORSICHT!

Gefahr für das Grundwasser Das Gerät enthält Hydrauliköl.

Hydrauliköle stellen eine Gefahr für das Grundwasser dar. Unkontrolliertes Ablassen oder unsachgemäße Entsorgung steht unter Strafe.

Deshalb:

- Gerät umweltgerecht entsorgen.

Zur Entsorgung von Akkus und Ladegerät sind die Hinweise der beiliegenden Bedienungsanleitung für das Ladegerät zu beachten.

Das Produkt darf nicht zusammen mit dem Restmüll entsorgt werden.

Novopress empfiehlt die Entsorgung durch zugelassene Fachunternehmen vornehmen zu lassen.

Alternativ kann das Altgerät zur fachgerechten Entsorgung direkt an Novopress (oder eine Fachwerkstatt) zurückgegeben werden.

11 Gewährleistung und Garantie

Die Firma Novopress gewährt auf Ihre Pressgeräte und -werkzeuge die volle gesetzliche Gewährleistung von 24 Monaten. Die Gewährleistungszeit beginnt immer mit dem Zeitpunkt der Auslieferung und ist im Zweifelsfall anhand der Kaufunterlagen nachzuweisen.

Innerhalb der Gewährleistungszeit umfasst die Gewährleistung die Behebung sämtlicher auftretenden Schäden oder Mängel dieser Werkzeuge, die auf Material- oder Fertigungsfehler zurückzuführen sind.

Nicht unter die Gewährleistung fallen:

- Schäden, die durch unsachgemäße Verwendung oder mangelhafte Wartung entstehen.
- Schäden, die durch Verwendung von Produkten entstehen, welche nicht von Novopress für ihre Pressgeräte freigegeben wurden.

- Schäden, die durch Verpressen ungeeigneter Rohre oder Fittings entstehen.

Für Verschleißteile leistet Novopress nur während der vorgesehenen Lebensdauer Gewährleistung. Leistungen aus Gewährleistungsansprüchen müssen nicht bezahlt werden. Allerdings hat der Verwender die Kosten für Hin- und Rückfracht zu tragen.

Beanstandungen können nur anerkannt werden, wenn das Gerät nicht demontiert an Novopress oder eine Novopress-Fachwerkstatt geschickt wird.

Eine Reparatur oder ein Austausch des Gerätes aus Gewährleistungsgründen führt zu keiner Verlängerung der Gewährleistungszeit. Die Reparatur oder der Austausch kann nur durch neuwertige Teile erfolgen, deren Funktion denen der alten Teile entsprechen. Jedes defekte und somit ausgetauschte Teil ist Eigentum des Herstellers.

Anschlussgarantie nach Ablauf der gesetzlichen Gewährleistungsfrist

Wir garantieren für die Zeit nach der gesetzlichen Gewährleistungsfrist freiwillig die wie folgt aufgeführten Anschlussgarantien.

1 Jahr Anschlussgarantie für neue Pressgeräte, Zwischenbacken und Press-Schlingen

Novopress gewährt eine Anschlussgarantie von einem Jahr für alle neuen Pressgeräte, Zwischenbacken und Press-Schlingen, wenn sie mindestens alle 12 Monate zur Wartung bei Novopress oder einer von Novopress autorisierten Fachwerkstatt waren. Die Wartung wird in Rechnung gestellt. Die Kosten hierfür erfragen Sie bitte bei Novopress oder einer von Novopress autorisierten Fachwerkstatt.

3 Jahre Anschlussgarantie für neue Pressbacken

Novopress gewährt eine Anschlussgarantie von drei Jahren für alle neuen Pressbacken, Wechselbacken und Presseinsätze, wenn sie mindestens alle 12 Monate zur Wartung bei Novopress oder einer von Novopress autorisierten Fachwerkstatt waren. Die Wartung wird in Rechnung gestellt. Die Kosten hierfür erfragen Sie bitte bei Novopress oder einer von Novopress autorisierten Fachwerkstatt.

Gewährleistung auf Reparaturen

Novopress gewährt nach Ablauf der Gewährleistungszeit des Neuproduktes im Falle einer danach erfolgten Reparatur folgende Gewährleistungen auf die Reparatur und die Ersatzteile:

- 6 Monate Gewährleistung auf ausgewechselte Ersatzteile.
- 12 Monate Gewährleistung auf ausgetauschte Baugruppen.
- 12 Monate Gewährleistung auf ausgetauschte Pressgeräte.

12 EG-Konformitätserklärung

EG-Konformitätserklärung und Liste über die eingehaltenen Richtlinien und angewendeten Normen siehe Beiblatt EG-Konformitätserklärung.

ACO203XL

EN English

Translation of the original Operating Manual

Contents

1	Proper use	11
2	Basic safety information	11
3	Definition of terms.....	13
4	Symbols on the device and information on the rating plate	13
5	Scope of supply	14
6	Technical Data.....	14
7	Brief description of the press device	15
8	Commissioning and operation.....	16
9	Cleaning, maintenance and repair	18
10	Disposal.....	19
11	Warranty and guarantee.....	19
12	EC Declaration of Conformity.....	20

1 Proper use

These press devices are intended exclusively for use with press jaws/adaptor jaws and press collars manufactured by Novopress or approved by Novopress in agreement with the system supplier. For further details, please contact the system supplier or Novopress direct.

The devices, press jaws and press collars are to be used exclusively for the purpose of press-fitting pipes and fittings for which the relevant press jaws and press collars have been designed.

Any use beyond or different to that described here shall be regarded as improper use.

All work with this tool that does not correspond to proper use may lead to damage to the press device, the accessories or the pipes. Leaks and/or injury may result.



Novopress is not liable for damage resulting from

- the use of unsuitable press tools or press tools from other manufacturers, or
- applications that do not conform to proper use.





Proper use also includes compliance with the Operating Manual, adherence to the inspection and maintenance conditions as well as compliance with the latest versions of all relevant safety regulations.

2 Basic safety information

The following pictograms are used to highlight sections of text. Please follow these instructions and act with particular caution in these cases. Pass all health and safety instructions on to other users and technicians.

	<p>WARNING!</p> <p>This information indicates a potentially dangerous situation that could result in serious injury or death.</p>
	<p>CAUTION!</p> <p>This information indicates a potentially dangerous situation that could result in minor injuries and/or material damage.</p>
	<p>Information!</p> <p>This information is directly linked to the description of a function or an operating sequence.</p>

**Please read this Operating Manual carefully.
The safety instructions it contains must be observed.
Compliance with local safety regulations is essential!**

 	<p>WARNING! Read all safety warnings and all instructions. Failure to follow the warnings and instructions may result in electric shock, fire and/or serious injury. Therefore: – Save all warnings and instructions for future reference.</p>
	<p>WARNING! Risk of injury from ejected fragments Incorrect or improper use or the use of worn or damaged press tools and press devices carries a risk of injury from ejected fragments. Therefore: – Press tools and press devices may only be used by trained personnel. – Compliance with the specified service work and service intervals is mandatory. – Check the press tools and press devices for cracks and other signs of wear before each use. – Separate all press tools and press devices with material cracks or other signs of wear immediately and do not use them any longer. – Only use press tools and press devices that are in perfect technical condition. – Following incorrect use, do not use the press tool and press device any longer and have them inspected by an authorised workshop.</p>
	<p>CAUTION! Unskilled use may lead to a damaged or malfunctioning press tool and press device. Therefore: – Replace worn press tools immediately and do not use them any longer. – Use carrying cases for transport and storage and keep press tools and the press device in a dry room. – Have damage checked immediately by an authorised workshop. – Comply with the safety instructions regarding the cleaning and anti-corrosion agents used.</p>
	<p>Information! Consult the documents provided by the system supplier for handling and assembly instructions for fittings and pipes..</p>





3 Definition of terms

V	volt
A	ampere
Hz	hertz
W	watt
kW	kilowatt
g	gram
kg	kilogram
Bj	year of manufacture

Ah	ampere hour
db(A)	decibel (sound pressure)
bar	bar
°C	degree Celsius
kN	kilonewton
a.c.	Alternating current voltage
d.c.	Direct current voltage
F	force

∅	diameter
h	hour
min	minute
s	second
m/s ²	metre divided by square second (acceleration)
Nr	number

4 Symbols on the device and information on the rating plate

Symbol	Meaning
	Warning – ejected fragments
	Warning: Danger of crushing
	Service sticker; indicates when the next service is due.
	Using the retaining pin



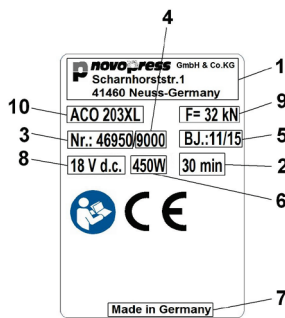

Information on the rating plate





1	Manufacturer logo incl. address
2	Permissible uninterrupted operating time
3	Part No.
4	Serial No.
5	Year of manufacture mm.yy

6	Power consumption
7	Country of manufacture
8	Permissible voltage range in volt
9	Nominal force
10	Type designation of device

Explanation of possible pictograms on the rating plate

	Verification marking Canada/ USA
	Verification marking Canada/ USA
	Registration of products on the uniform customs territory.
	Verification marking Australia

	CE conformity marking product safety in Europe
	Protection class II (insulated housing)
	Read Operating Manual

5 Scope of supply

The scope of supply for the standard equipment includes:

ACO203XL
Press device incl. operating manual
Battery charger incl. operating instructions
Battery 18 V d.c.
Safety information
EC declaration of conformity
Carrying case

Optional additional accessories (e.g. press jaws, adaptor jaws, press collars) may also be included. Please contact the system supplier for information on the scope of supply.

6 Technical Data

Device:	ACO203XL
Rated voltage/battery:	18 V d.c. (lithium-ion) / 1,5Ah / 3,0 Ah
Power consumption	450 W
Nominal force:	32 kN
Height:	111 mm
Length:	490 mm with 1,5 Ah battery 510 mm with 3,0 Ah battery
Width:	80 mm
Net weight:	3,8 kg (with battery)
Compression range:	Plastic: up to 110 mm Ø Metal: up to 108 mm / 4" Ø
Max. noise level:	89 db(A) ¹⁾
Noise pressure level at user's ear:	78 db(A) ¹⁾
Vibration value:	<2,5 m/s ² ²⁾
Type of protection:	IP20
Temperature range during operation:	-10°C to +50°C

1) Measurement uncertainty 3 db(A)

2) Measurement uncertainty 1.5 m/s²



Information!

Wear hearing protection.

The stated vibration emission value was measured using a standard test procedure and can be employed for the purpose of comparison with another device.

The stated vibration emission value can also be used to obtain an initial estimate of interruptions during intermittent operation.

Caution The vibration emission value may differ from the stated value while the device is actually in use, depending upon the manner in which the device is used. It may be necessary to establish safety measures to protect operating personnel, depending on the actual conditions of use (intermittent operation).

Battery charger

For information on the function and operation of the battery charger and the rechargeable batteries, please consult the battery charger operating instructions.

7 Brief description of the press device

7.1 Automatic press cycle (Fig. 1)

The device features an automatic press cycle. This ensures that the pressing operation is always completed. For safety reasons, the automatic press cycle only switches on when the pressing operation has started, i.e. when the fitting starts to be shaped.

After the automatic press cycle has been triggered, the green LED (2) goes out and the pressing operation runs automatically. The pressing operation can then only be stopped by pressing and holding the release button (5). After the pressing operation has been completed, the motor automatically switches off and the green LED (2) lights up again.

If the start button (1) is released before the automatic press cycle begins, the piston in the press device moves back to its starting position. The pressing operation will not have been completed. The pressing operation must be triggered again.

7.2 Release button (Fig. 1)

The pressing operation can be stopped at any time by pressing and holding the release button (5). The piston in the press device then returns to its starting position.

7.3 Slidable finger guard (Fig. 1)

The press device is equipped with a slidable finger guard (6) as the press jaws differ in length. Slide the finger guard forwards until you hear it click in as soon as you insert shorter press jaws.

7.4 Rotatable head

The press tool is equipped with a rotatable crimping head. The head is rotatable by 180°. Within the range of these 180° the crimping head can be moved into any position. It is only possible to adjust the crimping head before the pressing operation. The crimping head cannot be rotated while the pressing operation is being performed.

7.5 Stroke limit (Fig. 1)

The press device features a stroke limit. When using shorter press jaws the stroke limit helps save time.

The stroke limit can be switched on and off using an indexing bolt (7) as follows:

- Press the start button (1) with the stroke limit being actuated. Immediately:
- Pull out the indexing bolt (7) and rotate through 90°.
- Allow the indexing bolt (7) to lock into the groove.

Press the start button (1) with the stroke limit being actuated. The indexing bolt can then be pulled out.

7.6 Battery



Information!

The batteries are not charged at the factory.

Therefore:

- Charge the batteries before using for the first time.



Information!

Limited temperature range for charging and storing the batteries.

Therefore:

- It is imperative that the operating instructions for the battery charger are complied with.

Removing the battery (Fig. 2)

Push in (1) the two release buttons (A) and then remove the battery (2).

Inserting the battery (Fig. 3)

Slide the battery into the device as illustrated until it clicks into place.

Battery charge indicator (Fig. 2)

The battery charge is displayed when button (B) is pressed. The number of LEDs lit up denotes the battery charge. One flashing LED indicates a maximum power reserve of 10%. The battery must be charged soon.

If the battery is inserted in the press device while the battery charge is being checked, the last pressing operation must have been completed at least 1 minute prior to this. Otherwise the display will be inaccurate.

7.7 ACO203XL and battery

	<p>Information!</p> <p>The ACO203XL press device must only be operated with 18 V lithium-ion rechargeable batteries. The 18 V battery must only be used in the appropriate press devices.</p>
---	--

Feature of the press device after extended periods out of use or when changing the battery:

If the press device is out of use for approx. 30 minutes or the battery is reinserted, it switches off. No LED is lit up any longer. Press the start button (1) briefly to start the press device.

Feature of the press device when the battery is empty:

When a pressing operation begins, a check is made to determine whether the battery charge is sufficient to complete the pressing operation. If this is not the case the device does not start. The green LED (2) flashes.

If the green LED (2) flashes following a pressing operation, the pressing operation was carried out correctly. The battery must be recharged prior to the next pressing operation.

8 Commissioning and operation

8.1 Preparing the ACO203XL

	<p>CAUTION!</p> <p>Fingers risk being crushed if the device is operated without a press jaw/adaptor jaw (Fig. 4)</p> <p>If no press jaw/adaptor jaw is fitted, fingers could be placed in the at-risk zone. Fingers could be crushed when the device is started.</p> <p>Therefore:</p> <ul style="list-style-type: none"> – Do not operate the device without the press jaws. – Keep your fingers away from the at-risk zone.
---	---

	<p>CAUTION!</p> <p>Fingers risk being crushed if the device is operated with the finger guard incorrectly adjusted (Fig. 8)</p> <p>If the finger guard has not been slid forwards when shorter press jaws are fitted, fingers could be placed in the at-risk zone. Fingers could be crushed when the device is started.</p> <p>Therefore:</p> <ul style="list-style-type: none"> – Do not operate the device without having slid the finger guard forwards if shorter press jaws have been inserted (Fig. 9). – Keep your fingers away from the at-risk zone.
---	---

	<p>CAUTION! Not locking the retaining pin (8) fully can cause damage to the device. (Fig. 5 to 7).</p> <p>If the retaining pin (8) is not fully inserted and locked, the cylinder can break during the pressing operation. Therefore: – Press in retaining pin (8) as far as it will go and turn 180° to the rear.</p>
---	---

	<p>Information!</p> <p>The press device is not suitable for continuous operation. Following 30 minutes of continuous operation, a short break of at least 15 minutes must be taken to allow the device to cool down.</p>
---	--

- Insert and lock the press jaw/adaptor jaw in the press device as shown in Figs. 5 to 7.

8.2 Meaning of the LED display

LED display	Status/cause	Measure
Green LED (2) off.	Device is switched off.	Briefly press the start button (1) (see section 7.7).
Green LED (2) lights up.	On standby.	
Green LED (2) off (pressing operation in progress).	Automatic press cycle is on, device ends the pressing operation automatically.	
Green LED (2) flashes.	Insufficient battery charge.	Charge or replace battery.
Red LED (3) flashes.	Device not within the temperature range.	The device only works within a temperature range from -10 to +50°C. If the red LED is flashing, the device must be moved into a warmer or colder area. The device can be warmed to operating temperature by means of dry runs.
Red LED (3) lights up.	Device fault.	Press the start button (1). If this is unsuccessful, the press device is defective. Send the device to a specialist workshop. NOTE! The pressing operation may not have been completed; please check and repeat if required.
Red (3) and green (2) LED flash alternately.	Service interval reached.	Take the press device to be serviced.

8.3 Performing the pressing operation

	<p>CAUTION! Danger of crushing!</p> <p>There is a risk that fingers and hands will be crushed. Therefore: – Keep body parts and foreign objects away from the press jaws during the pressing operation. – Do not hold the jaw levers with your hands during the pressing operation.</p>
---	---

**CAUTION!**

Keep fingers away from the at-risk zone if no press jaw/adaptor jaw is fitted. (Fig. 4)

Fingers risk being crushed.

Therefore:

- Do not operate the device without the jaws.
- Keep your fingers away from the at-risk zone.

**Information!**

Always comply with the operating instructions for the press tools!

1. Check whether the nominal width of the press fitting matches the nominal width of the press jaw/press collar.
2. Comply with the system manufacturer's instructions when fitting the press jaw/press collar (Fig. 10).
When using a press collar - Fit the adaptor jaw to the press collar as described in the press collar manufacturer's instructions.

**Information!**

Make sure that the press jaw is fully closed when the pressing operation is complete (Fig. 11)

**Information!**

Ensure there is no gap between the segments of the press collar when the pressing operation is complete.

3. To start the process, press the start button.
4. When the pressing operation has been completed:
 - if using a press collar: first detach the adaptor jaw from the press collar, then
 - detach the press jaw/press collar from the press fitting (Fig. 12).

9 Cleaning, maintenance and repair

**CAUTION!**

Risk of injury during cleaning or repair work from inadvertently pressing the On switch.

Therefore:

- Comply with the safety instructions and always remove the battery before performing cleaning, servicing or repair work.

Service addresses

Novopress GmbH & Co. KG
Scharnhorststr. 1
41460 Neuss
Germany

You can find the addresses of authorised specialist workshops by contacting Novopress or at www.novopress.de.

Service intervals

Service and repair work may only be carried out by Novopress or the authorised Novopress specialist workshops.

	<p>Information!</p> <p>The next service deadline is indicated on the press device.</p> <p>This service must be performed at least every 2 years or at the latest when the LED display indicates that a service is due (see Section 8.2 Meaning of the LED display).</p>
---	--

Routine inspection (before use, at the start of the working day) and when soiled (Fig. 13+14)

Check for visible damage, material cracks and other signs of wear. If defects are found, do not use the device and have it repaired.

Six-monthly inspection

Have the device inspected by a qualified electrician or a Novopress workshop

Annually to get a 1-year extended warranty (see section 11 Warranty and guarantee)

Have the press device inspected and serviced at Novopress or a Novopress workshop.

10 Disposal

	<p>CAUTION!</p> <p>Groundwater hazard</p> <p>The device contains hydraulic fluid.</p> <p>Hydraulic fluids pose a hazard to groundwater. Uncontrolled drainage or improper disposal is punishable by law.</p> <p>Therefore:</p> <ul style="list-style-type: none"> - Dispose of the device in an environmentally responsible manner.
---	---

The instructions in the operating instructions provided with the battery charger must be complied with when disposing of rechargeable batteries and the charger.

The product must not be disposed of as normal household waste.

Novopress recommends that disposal be carried out by authorised specialist companies.

Alternatively, waste devices can be returned directly to Novopress (or a specialist workshop) for proper disposal.

11 Warranty and guarantee

Novopress provides the full statutory warranty of 24 months for its press devices and tools. The warranty period always commences on the date of delivery, which must be proven by means of the sales documentation in case of doubt.

Within the warranty period, the warranty covers the repair of any damage or malfunction of these tools that is attributable to material or production faults.

The following are not covered by the warranty:

- Damage caused by improper use or inadequate servicing.
- Damage caused by the use of products not approved by Novopress for use with its press devices.
- Damage caused by pressing unsuitable pipes or fittings.

For wearing parts, the Novopress warranty lasts only for the intended service life.

Service work and parts provided in response to warranty claims do not have to be paid for. However, all shipping costs shall be borne by the user.

Claims can only be accepted if the device is delivered to Novopress or a Novopress workshop in an assembled state.

Repair or replacement of the device under warranty does not result in an extension of the warranty period. Repair or replacement can only be performed using as-new components, the function of which

corresponds to that of the old components. All parts that are faulty and consequently replaced are the property of the manufacturer.

Extended warranty on expiry of the statutory warranty period

We voluntarily provide the following extended warranties beyond the statutory warranty period

1-year extended warranty for new press devices, adaptor jaws and press collar

Novopress provides an extended warranty of one year for all new press devices, adaptor jaws and press collars that have been serviced at least every 12 months by Novopress or by an authorised Novopress workshop. There is a charge for this service work. For details of costs, please contact Novopress or an authorised Novopress workshop.

3-year extended warranty for new press jaws

Novopress provides an extended warranty of three years for all new press jaws, interchangeable jaws and press inserts that have been serviced at least every 12 months by Novopress or by an authorised Novopress workshop. There is a charge for this service work. For details of costs, please contact Novopress or an authorised Novopress workshop.

Repair warranty

Novopress provides the following repair and spare parts warranty beyond the warranty period for new products that undergo repair after this period:

- 6-month warranty for replaced spare parts.
- 12-month warranty for replaced assemblies.
- 12-month warranty for replaced press devices.

12 EC Declaration of Conformity

EC declaration of conformity and list of maintained directives and applicable standards see attached document EC declaration of conformity.

ACO203XL

FR Français

Traduction du manuel d'utilisation d'origine

Table des matières

1	Utilisation conforme	21
2	Principales consignes de sécurité	21
3	Définition.....	23
4	Symboles figurant sur l'appareil et indications sur la plaque signalétique	23
5	Contenu de la livraison	24
6	Caractéristiques techniques	24
7	Brève description de l'appareil de pressage	25
8	Mise en service et fonctionnement.....	26
9	Nettoyage, maintenance et réparation	28
10	Mise au rebut.....	29
11	Garantie sur les vices cachés et garantie fabricant	29
12	Déclaration de conformité CE	30

1 Utilisation conforme

Les appareils de pressage sont destinés à être utilisés exclusivement avec des mâchoires de pressage ou des mâchoires intermédiaires et griffes de pressage de fabrication Novopress ou provenant d'un fabricant de systèmes homologué par Novopress. Contactez votre fournisseur de systèmes ou Novopress pour de plus amples informations.

Les appareils, les mâchoires de pressage et les griffes de pressage servent uniquement à comprimer des tubes et raccords pour lesquels les mâchoires et griffes de pressage sont conçues.

Toute autre utilisation n'est pas conforme à l'usage prévu.

Tous les travaux réalisés avec cet outil, non conformes à l'utilisation prévue, peuvent entraîner des dommages de l'appareil de pressage, des accessoires et de la conduite. Il peut en résulter des fuites et / ou des blessures.

Novopress décline toute responsabilité pour les dommages

- résultant de l'utilisation d'outils d'emboutissage inadaptés ou provenant d'un autre fabricant ou
- du fait d'applications exécutées en dehors de l'utilisation prévue.

Pour l'utilisation conforme de l'appareil, il convient également de respecter la notice d'utilisation et les conditions de maintenance et de révision, ainsi que toutes les consignes de sécurité en vigueur dans leur version actuelle.

2 Principales consignes de sécurité

Des pictogrammes servent à repérer certains passages du texte. Respecter ces consignes et agir avec une extrême prudence dans ces cas-là. Transmettre ces consignes de sécurité aux autres utilisateurs et au personnel spécialisé !

	AVERTISSEMENT ! Cette information signale une situation potentiellement dangereuse qui peut avoir pour conséquence la mort ou de graves blessures.
---	--

	ATTENTION ! Cette information signale une situation potentiellement dangereuse qui peut entraîner des blessures légères ou minimales et / ou des dommages matériels.
---	--

**Information !**

Ce symbole indique une information ayant un rapport direct avec la description d'une fonction ou d'un processus.

Lire attentivement la notice d'utilisation !

Respecter les présentes consignes de sécurité !

Respecter les prescriptions de sécurité spécifiques au pays !

**AVERTISSEMENT !****Lire toutes les consignes de sécurité et instructions!**

Le non-respect des consignes de sécurité et des instructions peut entraîner un risque d'électrocution, d'incendie et/ou de blessures graves.



Par conséquent :

- Conservez toutes les consignes de sécurité et instructions en cas de besoin ultérieur.

**AVERTISSEMENT !****Risque de blessures dues à la projection de fragments**

En cas d'application erronée ou d'utilisation d'outils d'emboutissage et d'appareils de pressage usés ou endommagés, il y a risque de blessures dues à la projection de fragments.

Par conséquent :

- Seul du personnel spécialisé est autorisé à utiliser les outils d'emboutissage et les appareils de pressage.
- Respecter impérativement la maintenance et les intervalles de maintenance.
- Avant tout usage, contrôler l'absence de fissures et autres traces d'usure sur les outils d'emboutissage et appareils de pressage.
- Retirer immédiatement et ne plus réutiliser les outils d'emboutissage et appareils de pressage présentant des fissures dans les matériaux ou d'autres traces d'usure.
- N'utiliser les outils d'emboutissage et les appareils de pressage que s'ils sont en parfait état.
- Suite à une utilisation erronée, ne plus utiliser l'outil d'emboutissage et l'appareil de pressage et les faire contrôler par un atelier spécialisé agréé.

**ATTENTION!****Dommages et dysfonctionnements de l'outil d'emboutissage et de l'appareil de pressage du fait d'une manipulation inadéquate.**

Par conséquent:

- Ne pas réutiliser les outils d'emboutissage usés, mais les remplacer immédiatement.
- Pour le transport et le stockage, utiliser le coffret de transport et conserver les outils d'emboutissage et l'appareil de pressage dans un endroit sec.
- Faire vérifier immédiatement les dommages par un atelier spécialisé agréé.
- Respecter les consignes de sécurité des nettoyants et agents anticorrosifs utilisés.

**Information!**

Consulter les instructions de traitement et de montage des raccords ou tubes dans la documentation du fournisseur de systèmes.





3 Définition

V	Volt
A	Ampère
Hz	Hertz
W	Watt
kW	Kilowatt
g	Gramme
kg	Kilogramme
Bj	Année de fabrication

Ah	Ampère-heure
db(A)	Décibel (pression acoustique)
bar	Bar
°C	Degré Celsius
kN	Kilo-newton
a.c.	Courant alternatif
d.c.	Courant continu
F	Force

Ø	Diamètre
h	Heure
min	Minute
s	Seconde
m/s ²	Mètre par seconde au carré (accélération)
Nr	Numéro

4 Symboles figurant sur l'appareil et indications sur la plaque signalétique

Symbole	Signification
	Avertissement relatif à la projection éventuelle de fragments
	Avertissement : risque d'écrasement
	Autocollant de maintenance ; indique la prochaine maintenance.
	Utilisation du boulon d'arrêt



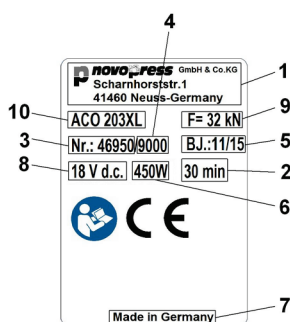

Indications de la plaque signalétique





1	Logo du fabricant avec adresse
2	Durée d'utilisation ininterrompue autor.
3	Réf. article
4	N° de série
5	Année de fabrication en mm.aa

6	Puissance absorbée
7	Pays de fabrication
8	Plage de tension autorisée en volt
9	Force nominale
10	Désignation du type d'appareil

Explication des pictogrammes possibles sur la plaque signalétique

	Marque de contrôle Canada et USA
	Marque de contrôle Canada et USA
	Enregistrement des produits dans le domaine de l'union douanière
	Marque de contrôle Australie

	Marque CE, sécurité produits en Europe
	Classe de protection II (boîtier à isolation protectrice)
	Lire la notice d'utilisation

5 Contenu de la livraison

La livraison de l'équipement standard inclut les éléments suivants:

ACO203XL
Appareil de pressage avec notice d'utilisation
Chargeur avec manuel d'utilisation
Accumulateur de 18 V d.c.
Consignes de sécurité
Déclaration de conformité CE
Coffret de transport

Les autres accessoires (par ex. mâchoires de pressage, mâchoires intermédiaires, griffes de pressage) sont inclus en option. Pour tout renseignement sur le contenu de la livraison, veuillez vous adresser au fournisseur du système.

6 Caractéristiques techniques

Appareil :	ACO203XL
Tension nominale / accumulateur :	18 V d.c. (lithium-ion) / 1,5Ah / 3,0Ah
Puissance absorbée :	450 W
Force nominale :	32 kN
Hauteur :	111 mm
Longueur :	490 mm avec accumulateur de 1,5 Ah 510 mm avec accumulateur de 3,0 Ah
Largeur :	80 mm
Poids net :	3,8 kg (avec accu)
Zone de pressage :	Plastique : 110 mm de diam. maxi. Métal : 108 mm / 4" de diam. maxi.
Nuisance sonore maxi.	89 db(A) ¹⁾
Niveau de pression acoustique au niveau de l'utilisateur :	78 db(A) ¹⁾
Vibration :	<2,5 m/s ² ²⁾
Type de protection :	IP20
Plage de températures de fonctionnement:	-10°C à +50°C

1) Incertitude de mesure 3 db(A)

2) Incertitude de mesure 1,5 m/s²²



Information !

Portez la protection auditive.

La valeur indiquée d'émissions oscillatoires a été mesurée selon une méthode d'essai normalisée et peut être utilisée à titre d'exemple en comparaison d'un autre appareil.

La valeur d'émissions oscillatoires indiquée peut également être utilisée pour une évaluation préliminaire de l'exposition.

Attention: au cours de l'utilisation réelle de l'appareil, la valeur d'émissions oscillatoires peut différer de la valeur indiquée en fonction de la façon dont l'appareil est employé. Selon les conditions réelles d'utilisation (exploitation intermittente), il peut être nécessaire de prendre des mesures de sécurité pour protéger l'opérateur.

Chargeur

Consulter le manuel d'utilisation du chargeur pour de plus amples informations sur le fonctionnement et l'utilisation du chargeur et de l'accumulateur.

7 Brève description de l'appareil de pressage

7.1 Système de pressage automatique (Fig. 1)

L'appareil est automatisé. Ceci garantit toujours un pressage complet. Pour des raisons de sécurité, le système de pressage automatique ne se met en marche que lorsque le pressage a commencé, c'est-à-dire à partir du début de la déformation du raccord.

Après déclenchement du système de pressage automatique, la DEL verte (2) s'éteint et le pressage se déroule automatiquement. Il n'est alors possible d'interrompre le pressage qu'en appuyant sur le bouton de décharge (5) et en le maintenant enfoncé. Une fois le pressage terminé, le moteur s'arrête automatiquement et la DEL verte (2) s'allume de nouveau.

Si la touche Marche (1) est relâchée avant l'activation du système de pressage automatique, le piston retourne à sa position de départ dans l'appareil de pressage. Le pressage n'a pas été effectué. Il est nécessaire de déclencher de nouveau le processus de pressage.

7.2 Bouton de décharge (Fig. 1)

Le pressage peut être interrompu à tout moment en appuyant sur le bouton de décharge (5) et en le maintenant enfoncé. Le piston de l'appareil de pressage retourne ainsi dans sa position de départ.

7.3 Protège-doigts coulissant (Fig. 1)

Les mâchoires de pressage ayant différentes longueurs, l'instrument de pressage dispose d'un protège-doigts coulissant (6). Si vous utilisez des mâchoires de pressage plus courtes, vous devez déplacer le protège-doigts vers l'avant jusqu'à ce qu'il s'enclenche.

7.4 Tête pivotable

L'instrument de pressage est équipé d'une tête de pressage pivotable. La tête est mobile à 180°. La tête de pressage peut adopter n'importe quelle position dans cette plage de 180°. La tête de pressage peut se régler uniquement avant le pressage. Il n'est pas possible de faire pivoter la tête pendant le pressage.

7.5 Limitation de course de retour (Fig. 1)

L'instrument de pressage dispose d'une limitation de course de retour. En cas d'utilisation des mâchoires de pressage plus courtes, cette limitation de course de retour permet de gagner du temps.

La limitation de course de retour peut être activée ou désactivée au moyen du boulon d'arrêt (7) de la manière suivante.

- Lorsque la limitation de course de retour est actionnée, appuyer brièvement sur le bouton Marche (1). Puis aussitôt :
- Extraire le boulon d'arrêt (7) et le tourner de 90°.
- Enclencher le boulon d'arrêt (7) dans la rainure.

Lorsque la limitation de course de retour est actionnée, appuyer brièvement sur le bouton Marche (1). Le boulon d'arrêt peut maintenant être retiré.

7.6 Accumulateur

**Information!**

Les accumulateurs ne sont pas chargés à leur sortie d'usine.

Par conséquent:

- Avant la première mise en service, charger les accumulateurs.

**Information!**

Températures limitées concernant la capacité de charge et le stockage des accumulateurs.

Par conséquent:

- Tenir compte impérativement de la notice d'utilisation du chargeur!

Retrait de l'accumulateur (Fig. 2)

Appuyer sur les deux boutons de déverrouillage (A) (1), puis retirer l'accumulateur (2).

Mise en place de l'accumulateur (Fig. 3)

Insérer l'accumulateur dans l'appareil, comme indiqué sur la figure, jusqu'à son enclenchement.

Affichage de l'état de l'accumulateur (Fig. 2)

Appuyer sur la touche (B) pour afficher l'état de charge de l'accumulateur. Le nombre de DEL allumées correspond à l'état de charge. Une DEL qui clignote indique une réserve de puissance maximale de 10 %. Il convient dans ce cas de recharger rapidement l'accumulateur.

Si l'accumulateur se trouve dans l'appareil de pressage au moment de la vérification de l'état de charge, le dernier pressage doit être terminé depuis 1 minute au moins. Sinon, l'affichage n'est pas exact.

7.7 ACO203XL et batterie



Information !

L'appareil de pressage ACO203XL ne doit fonctionner qu'avec des batteries Li-Ion de 18 V. La batterie de 18 V ne doit être utilisée qu'avec des appareils de pressage prévus à cet effet.

Comportement de l'appareil de pressage après un arrêt prolongé de l'appareil ou le remplacement de la batterie :

L'appareil de pressage s'éteint s'il n'est pas utilisé pendant environ 30 minutes ou que la batterie est remplacée. Toutes les DEL sont éteintes. Pour démarrer l'appareil de pressage, appuyer brièvement sur le bouton Marche (1).

Comportement de l'appareil de pressage avec un accumulateur déchargé:

Au début du pressage, l'appareil vérifie si l'accumulateur est suffisamment chargé pour pouvoir terminer le pressage. Dans le cas contraire, l'appareil ne démarre pas. La DEL verte (2) clignote.

Si la DEL verte (2) clignote après un pressage, cela signifie que le pressage s'est effectué de façon conforme. Avant le prochain pressage, recharger l'accumulateur.

8 Mise en service et fonctionnement

8.1 Préparation de l'ACO203XL



ATTENTION !

Risque d'écrasement des doigts en cas de fonctionnement de l'appareil sans mâchoire de pressage/ mâchoire intermédiaire. (Fig. 4)

Si aucune mâchoire de pressage/mâchoire intermédiaire n'est utilisée, les doigts peuvent se trouver dans la zone à risque. Ils risquent d'être écrasés lors de la mise en marche de l'appareil.

Par conséquent :

- Ne pas utiliser l'appareil sans mâchoire de pressage.
- Ne pas placer les doigts dans la zone à risque.



ATTENTION !

Risque d'écrasement des doigts en cas de fonctionnement de l'instrument avec un protège-doigts mal fixé (Fig. 8).

Si avec des mâchoires de pressage assez courtes, le protège-doigts n'est pas déplacé vers l'avant, les doigts peuvent se trouver dans la zone à risque. Ils risquent d'être écrasés lors de la mise en marche de l'appareil.

Par conséquent :

- En cas d'utilisation de mâchoires de pressage plus courtes, ne pas faire fonctionner l'instrument sans avoir poussé le protège-doigts vers l'avant (Fig. 9).
- Ne pas placer les doigts dans la zone à risque.

	<p>ATTENTION !</p> <p>L'appareil risque d'être endommagé en cas de verrouillage incomplet du boulon d'arrêt (8). (Fig. 5 à 7)</p> <p>Lorsque le boulon d'arrêt (8) n'est pas intégralement enfoncé et verrouillé, le vérin peut casser lors du pressage.</p> <p>Par conséquent :</p> <ul style="list-style-type: none"> – Appuyer sur le boulon d'arrêt (8) jusqu'en butée et le tourner de 180° vers l'arrière.
---	---

	<p>Information!</p> <p>L'appareil de pressage n'est pas adapté pour fonctionner en permanence. Il faut respecter une brève pause de 15 minutes minimum après 30 minutes de fonctionnement ininterrompu, afin de permettre à l'appareil de refroidir.</p>
---	--

- Mettre en place la mâchoire de pressage/mâchoire intermédiaire dans l'instrument de pressage comme indiqué sur les fig. 5 à 7.

8.2 Signification de l'affichage de DEL

Affichage de DEL	État ou cause	Solution
DEL verte éteinte.	L'appareil est éteint.	Appuyez brièvement sur la touche Marche (voir le chapitre 7.7).
La DEL verte (2) s'allume.	Appareil prêt à fonctionner.	
DEL verte (2) éteinte (pendant un pressage)	Le système de pressage automatique est en marche; l'appareil arrête automatiquement le pressage.	
La DEL verte (2) clignote.	L'accumulateur n'est pas assez chargé !	Recharger l'accumulateur ou le remplacer.
La DEL rouge (3) clignote.	Appareil en dehors de la plage de température	L'appareil fonctionne uniquement dans une plage de température située entre -10 et +50 °C. Lorsque la DEL rouge clignote, l'appareil doit être placé dans un environnement plus chaud/plus froid. L'appareil peut être réchauffé par des parcours à vide et être amené à température de fonctionnement.
La DEL rouge (3) s'allume.	Défaut de l'appareil.	Appuyer sur le bouton Marche (1). Si rien ne se produit, l'appareil est défectueux. Remettre l'appareil à un atelier spécialisé. REMARQUE ! Le pressage n'a éventuellement pas été terminé complètement, le contrôler et le répéter au besoin.
Les DEL rouge (3) et verte (2) clignotent en alternance	Intervalle de maintenance atteint	Apporter l'instrument de pressage à la maintenance.

8.3 Pressage

	<p>ATTENTION ! Risque de pincement ! Vous risquez de vous pincer les doigts et les mains. Par conséquent :</p> <ul style="list-style-type: none"> – Pendant le pressage, ne tenir aucun membre ou corps étranger entre les mâchoires de pressage. – Ne pas maintenir pas les leviers de mâchoires avec les mains pendant le pressage.
---	--

	<p>ATTENTION! Risque d'écrasement des doigts en cas de fonctionnement de l'appareil sans mâchoire de pressage/ mâchoire intermédiaire. (Fig. 4) Si aucune mâchoire de pressage/mâchoire intermédiaire n'est utilisée, les doigts peuvent se trouver dans la zone à risque. Ils risquent d'être écrasés lors de la mise en marche de l'appareil. Par conséquent :</p> <ul style="list-style-type: none"> – Ne pas utiliser l'appareil sans mâchoire de pressage. – Ne pas placer les doigts dans la zone à risque.
---	--

	<p>Information! Respecter impérativement le manuel d'utilisation des outils d'emboutissage!</p>
--	---

1. Vérifier si le diamètre nominal du raccord à presser est identique à celui de la mâchoire de pressage/griffe de pressage.
2. Respecter les consignes du fabricant du système pour poser les mâchoires de pressage/griffes de pressage. (Fig. 10)
 En cas d'utilisation d'une griffe de pressage : placer la mâchoire intermédiaire sur la griffe de pressage en respectant les consignes du fabricant de griffes de pressage.

	<p>Information! Une fois l'opération de pressage terminée, veiller à ce que la mâchoire de pressage se referme entièrement. (Fig. 11)</p>
---	--

	<p>Information! Une fois l'opération de pressage terminée, veiller à ce qu'il n'y ait pas de jeu entre les segments de la griffe de pressage.</p>
---	--

3. Appuyer sur le bouton Marche pour mettre l'appareil en marche.
4. Une fois le pressage fini :
 - et en cas d'utilisation d'une griffe de pressage : détacher tout d'abord la mâchoire intermédiaire de la griffe de pressage
 - puis desserrer la mâchoire de pressage/griffe de pressage du raccord à presser (Fig. 12).

9 Nettoyage, maintenance et réparation

	<p>ATTENTION! Risque de blessures lors du nettoyage ou de la réparation en cas d'actionnement inopiné du commutateur. Par conséquent:</p> <ul style="list-style-type: none"> – Avant les travaux de nettoyage, de maintenance ou de réparation, respecter les consignes de sécurité et toujours débrancher l'accumulateur.
---	---

Adresses des points de service

Novopress GmbH & Co. KG
Scharnhorststr. 1
41460 Neuss
Allemagne

Pour connaître les adresses des ateliers agréés Novopress, adressez-vous à Novopress ou consultez le site Web www.novopress.de.

Intervalles de maintenance

Seul Novopress ou les ateliers NOVOPRESS agréés sont habilités à exécuter les travaux de maintenance et de réparation.

	Information ! La prochaine opération de maintenance est indiquée sur l'instrument de pressage. Cette maintenance doit être réalisée au moins tous les 2 ans ou au plus tard lorsque l'affichage par DEL le signale (voir chapitre 8.2 Signification de l'affichage de DEL).
---	--

À intervalles réguliers (avant l'utilisation, au début de la journée de travail) ou en cas d'encrassement (Fig. 13 + 14)

Contrôler l'absence de défauts extérieurs, de fissures du matériau et d'autres traces d'usure. Si des défauts sont présents, ne plus utiliser l'appareil et le faire réparer.

Tous les six moi

Faire vérifier l'appareil par un électricien qualifié ou un atelier agréé Novopress.

Une fois par an pour obtenir 1 an d'extension de garantie (voir le chapitre 11 Garantie).

Faire vérifier et entretenir l'appareil de pressage par Novopress ou un atelier agréé Novopress.

10 Mise au rebut

	ATTENTION! Danger pour les nappes phréatiques L'appareil contient de l'huile hydraulique. Les huiles hydrauliques peuvent polluer les nappes phréatiques. Le déversement incontrôlé des huiles et une mise au rebut non conforme sont punis par la loi. Par conséquent: – Mettre l'appareil au rebut dans le respect de l'environnement.
---	--

Tenir impérativement compte des remarques figurant dans le manuel d'utilisation ci-joint du chargeur pour la mise au rebut des accumulateurs et du chargeur.

Le produit ne doit pas être jeté dans les ordures ménagères.

Novopress recommande de confier la mise au rebut à une entreprise spécialisée agréée.

Alternativement, l'appareil usagé doit être renvoyé directement à Novopress (ou à un atelier spécialisé) afin d'être éliminé correctement.

11 Garantie sur les vices cachés et garantie fabricant

Les appareils de pressage et outils d'emboutissage de la société Novopress bénéficient de la garantie légale de deux ans. La période de garantie sur les vices cachés débute à la date de la livraison et peut être justifiée, en cas de doute, sur présentation de la facture.

Pendant cette période, la garantie sur les vices cachés couvre l'élimination de tous les dommages survenus ou des vices de ces outils liés à une erreur de fabrication ou un défaut de matériau.

Les dommages suivants sont exclus de la garantie:

- dommages dus à une utilisation inappropriée de l'appareil ou à une maintenance insuffisante.
- dommages dus à l'utilisation de produits non homologués par Novopress pour ses appareils de pressage.
- dommages dus au pressage de tubes ou raccords non appropriés.

Novopress accorde une garantie sur les pièces d'usure uniquement pendant leur durée de vie prévue. Les prestations découlant des droits à la garantie ne doivent pas être payées. Cependant, l'utilisateur est tenu de payer les frais de port aller et retour.

Nous ne pouvons prendre en compte les réclamations que si l'appareil est envoyé non démonté à Novopress ou à un atelier agréé Novopress.

La réparation ou le remplacement de l'appareil sous garantie ne prolonge en rien la durée de la garantie. Seules des pièces neuves ayant les mêmes caractéristiques que les anciennes pièces doivent être utilisées pour les réparations ou le remplacement des pièces. Les pièces défectueuses et remplacées sont la propriété exclusive du fabricant.

Extension de garantie après écoulement du délai de garantie légal

Après écoulement du délai de garantie légal, nous accordons facultativement les extensions de garantie suivantes.

1 an d'extension de garantie pour les appareils de pressage neufs et les mâchoires intermédiaires et griffes de pressage neuves

Novopress accorde une extension de garantie d'un an pour tous les appareils de pressage neufs et toutes les mâchoires intermédiaires et griffes de pressage neuves s'ils ont été révisés tous les 12 mois minimum par Novopress ou par un atelier agréé Novopress. Ces travaux de maintenance sont facturés. Pour de plus amples renseignements sur les frais de maintenance, adressez-vous à Novopress ou à un atelier agréé Novopress.

3 ans d'extension de garantie sur les mâchoires de pressage neuves

Novopress accorde une extension de garantie de trois ans pour l'ensemble des mâchoires de pressage, des mâchoires amovibles et des inserts de pressage neufs s'ils ont été révisés tous les 12 mois minimum par Novopress ou un atelier agréé Novopress. Ces travaux de maintenance sont facturés. Pour de plus amples renseignements sur les frais de maintenance, adressez-vous à Novopress ou à un atelier agréé Novopress.

Garantie sur les réparations

Après écoulement de la période de garantie sur vices cachés du produit neuf, Novopress accorde les garanties suivantes pour les réparations ultérieures et les pièces de rechange:

- 6 mois de garantie sur les pièces de rechange qui ont été remplacées.
- 12 mois de garantie sur les modules qui ont été remplacés.
- 12 mois de garantie sur les appareils de pressage qui ont été remplacés.

12 Déclaration de conformité CE

Déclaration de conformité CE et liste sur les directives suivies et les normes appliqués: voir supplément déclaration de conformité CE.

ACO203XL

IT Italiano

Traduzione delle istruzioni per l'uso originali

Indice

1	Impiego conforme alle norme.....	31
2	Indicazioni di base per la sicurezza.....	31
3	Abbreviazioni.....	33
4	Simboli presenti sull'apparecchio e dati sulla targhetta identificativa.....	33
5	Fornitura.....	34
6	Dati tecnici.....	34
7	Breve descrizione dell'apparecchio di pressatura.....	35
8	Messa in funzione e funzionamento.....	36
9	Pulizia, manutenzione e riparazione.....	38
10	Smaltimento.....	39
11	Garanzia.....	39
12	Dichiarazione di conformità CE.....	40

1 Impiego conforme alle norme

Gli apparecchi di pressatura sono destinati esclusivamente per l'impiego di pinze di compressione oppure di pinze intermedie e anelli di compressione fabbricati dalla ditta Novopress oppure che vengono riconosciuti adatti dalla Novopress in accordo con la ditta realizzatrice del sistema. Per ulteriori informazioni rivolgersi alla ditta realizzatrice del sistema o a Novopress.

Gli apparecchi, le pinze di compressione e gli anelli di compressione servono esclusivamente alla pressatura di tubi e raccordi, per i quali sono state realizzate espressamente le relative pinze di compressione e i relativi anelli di compressione.

Qualsiasi altro impiego è da considerarsi non conforme alle norme per l'uso.

Tutti i lavori con questo attrezzo che non corrispondono all'uso previsto possono provocare danni agli apparecchi di pressatura, agli accessori e alla tubazione. Possono conseguire mancanze di tenuta e/o lesioni.

In caso di danni

- a causa dell'impiego di attrezzi di pressatura non adatti oppure di attrezzi di pressatura di altri produttori oppure
- a causa di utilizzo non conforme a quanto previsto,

Novopress non si assume alcuna responsabilità.

L'impiego conforme prevede anche l'osservanza delle istruzioni per l'uso e il rispetto delle prescrizioni relative alle ispezioni e alla manutenzione, nonché l'osservanza delle rispettive norme di sicurezza nella versione attuale.

2 Indicazioni di base per la sicurezza

Per sottolineare parti del testo è previsto l'uso dei seguenti pittogrammi. Tenere conto di queste indicazioni e in questi casi agire con particolare cautela. Consegnare a tutti gli utenti e al personale specializzato le indicazioni per la sicurezza sul lavoro!

	AVVERTENZA! Questa informazione segnala una situazione possibilmente pericolosa in cui potrebbe sussistere pericolo di vita e/o di subire gravi lesioni.
---	--

	ATTENZIONE! Questa informazione segnala una situazione possibilmente pericolosa che può causare lievi o leggere lesioni e/o danni materiali.
---	--

**Informazione!**

Questa informazione si riferisce direttamente alla descrizione di una funzione o all'esecuzione di un comando.

Leggere attentamente le istruzioni per l'uso!

Attenersi alle indicazioni per la sicurezza allegate!

Attenersi alle disposizioni di sicurezza nazionali!

**AVVERTENZA!****Leggere tutte le istruzioni e le indicazioni in materia di sicurezza!**

La mancata osservanza delle istruzioni riportate di seguito potrebbe causare scosse elettriche, incendi e/o gravi lesioni.

Per questo motivo:

- Conservare tutte le istruzioni e le avvertenze di sicurezza ai fini del futuro utilizzo.

**AVVERTENZA!****Pericolo di lesioni a causa dell'espulsione di frammenti**

Un'eventuale applicazione o un utilizzo irregolare di pressatrici e apparecchi di pressatura danneggiati potrebbe causare lesioni per l'espulsione di frammenti.

Per questo motivo:

- L'utilizzo delle pressatrici e degli apparecchi di pressatura è riservato esclusivamente a personale tecnico qualificato.
- Le operazioni e gli intervalli di manutenzione devono essere obbligatoriamente osservati.
- Prima di ogni utilizzo delle pressatrici e degli apparecchi di pressatura, controllare la presenza di eventuali crepe e/o danni da usura.
- In nessun caso utilizzare pressatrici e apparecchi di pressatura che presentino crepe e/o altri danni da usura.
- Utilizzare le pressatrici e gli apparecchi di pressatura solo se non presentano difetti da un punto di vista tecnico.
- In seguito a un'applicazione impropria, non utilizzare la pressatrice e l'apparecchio di pressatura, che deve essere controllato da un'officina specializzata.

**ATTENZIONE!****Danni e malfunzionamenti della pressatrice e dell'apparecchio di pressatura a seguito di uso improprio.**

Per questo motivo:

- Non utilizzare più le pressatrici usurate, sostituirle invece immediatamente.
- Per il trasporto e lo stoccaggio utilizzare una valigetta e conservare la pressatrice e l'apparecchio di pressatura in ambiente privo di umidità.
- Fare controllare tempestivamente eventuali danni ad un'officina specializzata autorizzata.
- Osservare le istruzioni di sicurezza relative a prodotti detergenti e anticorrosivi.

**Informazione!**

Ricavare le istruzioni di lavorazione e di montaggio per raccordi o tubi dalla documentazione della ditta realizzatrice del sistema.





3 Abbreviazioni

V	Volt
A	Ampere
Hz	Hertz
W	Watt
kW	Kilowatt
g	Grammo
kg	Chilogrammo
Bj	Anno di costruzione

Ah	Ampere/ora
db(A)	Decibel (pressione sonora)
bar	Bar
°C	Grado Celsius
kN	Kilonewton
a.c.	Corrente alternata
d.c.	Corrente continua
F	Forza

∅	Diametro
h	Ora
min	Minuto
s	Secondo
m/s ²	Metro per secondo al quadrato (accelerazione)
Nr	Numero

4 Simboli presenti sull'apparecchio e dati sulla targhetta identificativa

Simbolo	Significato
	Attenzione all'espulsione di frammenti
	Avvertenza: Pericolo di schiacciamento!
	Adesivo di manutenzione; indica la manutenzione successiva.
	Utilizzo dell'apparecchio

Dati sulla targhetta

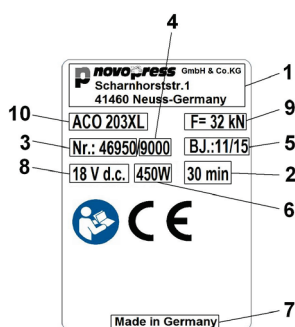



1	Logo e indirizzo del produttore
2	Tempo di funzionamento continuo consentito
3	N. articolo
4	N. di serie
5	Anno di costruzione mm/aa

6	Potenza assorbita
7	Paese di produzione
8	Campo di tensione consentito, in volt
9	Forza nominale
10	Denominazione del tipo di apparecchio

Spiegazione di eventuali pittogrammi presenti sulla targhetta

	Marchio di certificazione Canada e USA
	Marchio di certificazione Canada e USA
	Registrazione di prodotti nel territorio dell'unione doganale
	Marchio di certificazione Australia

	Marchio CE per la sicurezza dei prodotti in Europa
	Classe di protezione II (involucro con protezione isolamento)
	Leggere le istruzioni per l'uso

5 Fornitura

La fornitura della dotazione standard include quanto segue:

ACO203XL
Apparecchio di pressatura, comprese le istruzioni per l'uso
Caricabatterie, incluse le istruzioni per l'uso
Accumulatore 18 V c.c.
Avvertenze di sicurezza
Dichiarazione di conformità CE
Valigetta da trasporto

Eventuali ulteriori accessori (per esempio pinze di compressione, pinze intermedie, anelli di compressione) possono essere inclusi nella fornitura come soluzione opzionale. Per conoscere l'esatto contenuto della fornitura, rivolgersi alla ditta realizzatrice del sistema.

6 Dati tecnici

Apparecchio:	ACO203XL
Tensione nominale/accumulatore:	18 V c.c. (ioni litio)/1,5Ah/3,0Ah
Potenza assorbita:	450 W
Forza nominale:	32 kN
Altezza:	111 mm
Lunghezza:	490 mm con accumulatore 1,5 Ah 510 mm con accumulatore 3,0 Ah
Larghezza:	80 mm
Peso netto:	3,8 kg (con accumulatore)
Gamma di pressatura:	Plastica: Ø fino a 110 mm Metallo: Ø fino a 108 mm / 4"
Livello max. di potenza sonora	89 db(A) ¹⁾
Livello di pressione acustica all'orecchio dell'utente:	78 db(A) ¹⁾
Coefficiente di vibrazione:	<2,5 m/s ² ²⁾
Tipo di protezione:	IP20
Ambito di temperatura durante l'esercizio:	-10°C - +50°C

1) Incertezza di misurazione 3 dB(A)

2) Incertezza di misurazione 1,5 m/s²



Informazione!

Indossare il paraorecchi.

Il valore di emissione oscillazione indicato è stato misurato secondo un metodo di prova standardizzato e può essere utilizzato come termine di paragone con un altro apparecchio.

Il valore di emissione oscillazione indicato può anche essere utilizzato per una prima valutazione di un'eventuale interruzione.

Attenzione: durante l'effettivo uso dell'apparecchio il valore di emissione oscillazione può differenziarsi dal valore indicato in funzione del modo in cui viene utilizzato l'apparecchio. A seconda delle effettive condizioni di utilizzo (funzionamento intermittente) può essere necessario adottare misure di sicurezza per proteggere gli operatori.

Caricabatterie

Per informazioni sul funzionamento e l'utilizzo del caricabatterie e dell'accumulatore vedere le istruzioni per l'uso allegate al caricabatterie.

7 Breve descrizione dell'apparecchio di pressatura

7.1 Automatismo di pressatura (figura 1)

L'apparecchio è dotato di un automatismo di pressatura. Questo garantisce sempre una pressatura completa. Per motivi di sicurezza, l'automatismo di pressatura si attiva solo quando la pressatura è già iniziata, vale a dire dopo l'inizio della deformazione del raccordo.

Dopo l'attivazione dell'automatismo di pressatura il LED verde (2) si spegne e il processo di pressatura si svolge automaticamente. A questo punto la pressatura può essere interrotta solo premendo e tenendo premuto il pulsante di rilascio (5). Al termine della pressatura il motore si disinserisce automaticamente e il LED verde (2) si accende di nuovo.

Se si rilascia il tasto Start (1) prima dell'attivazione dell'automatismo di pressatura, il pistone dell'apparecchio di pressatura ritorna alla sua posizione iniziale. La pressatura non è stata eseguita. Il processo di pressatura deve essere attivato dall'inizio.

7.2 Pulsante di rilascio (figura 1)

Il processo di pressatura può essere interrotto in qualsiasi momento premendo e tenendo premuto il pulsante di rilascio (5). In questo caso il pistone della pressatrice ritorna alla sua posizione iniziale.

7.3 Protezione per le dita mobile (figura 1)

Poiché le pinze di compressione hanno lunghezze diverse, l'apparecchio di pressatura è dotato di una protezione per le dita mobile (6). Quando si impiegano pinze di compressione più corte è necessario spingere in avanti la protezione per le dita finché non si innesta in posizione.

7.4 Testina girevole

L'apparecchio di pressatura è dotato di una testina di pressatura girevole a 180°. All'interno di questi 180° la testina di pressatura può essere portata in qualunque posizione. La regolazione della testina di pressatura può essere eseguita solo prima della pressatura, durante la pressatura la testina non può essere ruotata.

7.5 Limitazione della corsa di ritorno (figura 1)

L'apparecchio di pressatura dispone di una limitazione della corsa di ritorno. Quando si utilizzano pinze di compressione più corte è possibile risparmiare tempo grazie alla limitazione della corsa di ritorno.

La limitazione della corsa di ritorno può essere attivata/disattivata tramite il perno di arresto (7) nel modo seguente.

- Con limitazione della corsa di ritorno azionata premere brevemente il tasto Start (1). Poi immediatamente:
- estrarre il perno di arresto (7) e ruotare di 90°.
- Inserire in posizione il perno di arresto (7) nella scanalatura.

Con limitazione della corsa di ritorno azionata premere brevemente il tasto Start (1). Ora è possibile estrarre il perno di arresto.

7.6 Accumulatore

**Informazione!**

Gli accumulatori non vengono caricati di fabbrica.

Per questo motivo:

- Caricare l'accumulatore prima della prima messa in funzione.

**Informazione!**

Temperature limitate per la capacità di carica e lo stoccaggio degli accumulatori.

Per questo motivo:

- Prestare molta attenzione alle istruzioni per l'uso del caricabatterie!

Estrazione dell'accumulatore (figura 2)

Premere i due pulsanti di sbloccaggio (A) (1) e poi estrarre l'accumulatore (2).

Inserimento dell'accumulatore (figura 3)

Inserire l'accumulatore nell'apparecchio come illustrato, finché non si innesta in posizione.

Indicatore di stato dell'accumulatore (figura 2)

Premendo il tasto (B) viene visualizzato lo stato di carica dell'accumulatore. Il numero di LED accesi indica lo stato di carica. Un LED lampeggiante indica una riserva di energia massima del 10%. L'accumulatore deve essere ricaricato il più presto possibile.

Se durante il controllo dello stato di carica l'accumulatore si trova nella pressatrice, dall'ultima pressatura deve essere trascorso almeno 1 minuto. Altrimenti l'indicazione non è precisa.

7.7 ACO203XL e accumulatore



Informazione!

L'apparecchio di pressatura ACO203XL deve essere azionato esclusivamente con accumulatori da 18 V a ioni litio. L'accumulatore da 18 V deve essere utilizzato solo in apparecchi di pressatura idonei.

Comportamento dell'apparecchio di pressatura dopo un periodo di arresto prolungato o dopo la sostituzione dell'accumulatore:

Se l'apparecchio di pressatura non viene utilizzato per ca. 30 minuti oppure se viene inserito un accumulatore nuovo, l'apparecchio si spegne. Non si accende più alcun LED. Per avviare l'apparecchio di pressatura premere brevemente il tasto di avvio (1).

Comportamento della pressatrice con accumulatore scarico:

All'inizio di una pressatura viene controllato se la carica dell'accumulatore è sufficiente a portare a termine la pressatura. In caso contrario l'apparecchio non si avvia. Il LED verde (2) lampeggia.

Se dopo una pressatura lampeggia il LED verde (2), la pressatura è stata ancora eseguita regolarmente. Prima della pressatura successiva si dovrà caricare nuovamente l'accumulatore.

8 Messa in funzione e funzionamento

8.1 Preparare ACO203XL



ATTENZIONE!

Pericolo di schiacciamento delle dita mettendo in funzione l'apparecchio senza pinza di compressione/pinza intermedia. (figura 4)

Se non viene utilizzata alcuna pinza di compressione/pinza intermedia è possibile che le dita si trovino nella zona pericolosa. Avviando l'apparecchio le dita potrebbero rimanere schiacciate.

Per questo motivo:

- Non utilizzare l'apparecchio senza le pinze di compressione.
- Non mettere le dita nella zona pericolosa.



ATTENZIONE!

Pericolo di schiacciamento delle dita mettendo in funzione l'apparecchio con protezione per le dita fissata in modo errato (figura 8).

Se quando si utilizzano pinze di compressione più corte la protezione per le dita non è stata spinta in avanti, è possibile che le dita si trovino nella zona pericolosa. Avviando l'apparecchio le dita potrebbero rimanere schiacciate.

Per questo motivo:

- con pinze di compressione più corte non utilizzare l'apparecchio se prima non è stata spinta in avanti la protezione per le dita (figura 9).
- non mettere le dita nella zona pericolosa.

	<p>ATTENZIONE!</p> <p>Il bloccaggio solo parziale del perno di arresto (8) può causare il danneggiamento dell'apparecchio. (Figure 5 - 7)</p> <p>Se il perno di arresto (8) non è completamente innestato e serrato, durante la pressatura il cilindro può spaccarsi.</p> <p>Per questo motivo:</p> <ul style="list-style-type: none"> - Premere il perno di arresto (8) sino al relativo dispositivo di arresto e ruotare all'indietro di 180°.
---	---

	<p>Informazione!</p> <p>L'apparecchio di pressatura non è idoneo per il funzionamento continuo. Dopo 30 minuti di funzionamento ininterrotto si deve effettuare una breve pausa di almeno 15 minuti per consentire il raffreddamento dell'apparecchio.</p>
---	--

- Inserire e serrare la pinza di compressione/intermedia nell'apparecchio di pressatura come illustrato nelle figure 5 - 7.

8.2 Significato dei LED

LED	Stato o causa	Intervento
LED verde (2) spento.	L'apparecchio è spento.	Premere brevemente il tasto di avvio (1) (vedere il capitolo 7.7).
LED verde (2) acceso.	Pronto a entrare in funzione	
LED verde (2) spento (processo di pressatura in corso)	Automatismo di pressatura attivo; l'apparecchio termina automaticamente il processo di pressatura.	
LED verde (2) lampeggiante.	Carica accumulatore insufficiente!	Caricare o sostituire l'accumulatore.
Il LED rosso (3) lampeggia.	Apparecchio non compreso nell'intervallo di temperatura	L'apparecchio funziona solo nell'intervallo di temperatura -10 - +50°C. Se il LED rosso lampeggia, l'apparecchio deve essere portato in un ambiente più caldo/più freddo. L'apparecchio può essere riscaldato tramite alcune operazioni a vuoto e portato a temperatura d'esercizio.
LED rosso (3) acceso.	Errore dell'apparecchio	Premere il tasto Start (1). Se la pressatrice non si avvia è difettosa. Inviare l'apparecchio a un'officina specializzata. NOTA! Se la pressatura non è stata portata a termine, controllare e, se necessario, ripetere l'operazione..
LED rosso(3) e verde (2) lampeggiano in modo alternato	Intervallo di manutenzione raggiunto	Inviare la pressatrice in manutenzione.

8.3 Pressatura

	<p>ATTENZIONE! Pericolo di schiacciamento!</p> <p>Vi è il pericolo di riportare contusioni a mani e dita. Per questo motivo:</p> <ul style="list-style-type: none"> – Durante il processo di pressatura non tenere parti del corpo o parti estranee tra le pinze di compressione. – Durante il processo di pressatura non tenere ferma con le mani la leva delle pinze.
---	---

	<p>ATTENZIONE! Non mettere le dita in punti pericolosi se non vi sono pinze di compressione/pinze intermedie inserite. (figura 4)</p> <p>Le dita possono essere schiacciate. Per questo motivo:</p> <ul style="list-style-type: none"> – Non utilizzare l'apparecchio senza le pinze di compressione. – Non mettere le dita nella zona pericolosa.
---	--

	<p>Informazione! Rispettare assolutamente le istruzioni per l'uso della pressatrice!</p>
---	--

1. Assicurarsi che il diametro nominale del raccordo sia uguale a quello della pinza di compressione/dell'anello di compressione.
2. Osservare le indicazioni del costruttore di sistema quando si inserisce la pinza di compressione/l'anello di compressione. (figura 10)
 In caso di utilizzo di un anello di compressione: Agganciare la pinza intermedia all'anello di compressione secondo le indicazioni del produttore dell'anello.

	<p>Informazione! Al termine dell'operazione di compressione verificare che la pinza di compressione sia completamente serrata. (Figura 11)</p>
---	---

	<p>Informazione! Al termine dell'operazione di compressione, verificare l'assenza di fenditure tra i segmenti dell'anello di compressione.</p>
---	--

3. Per l'avvio premere il tasto Start.
4. Al termine della pressatura:
 - in caso di utilizzo di un anello di compressione: sganciare prima la pinza intermedia dall'anello di compressione e poi
 - sganciare la pinza di compressione/l'anello di compressione dal raccordo (figura 12).

9 Pulizia, manutenzione e riparazione

	<p>ATTENZIONE! Pericolo di lesioni durante la pulizia o la riparazione a causa dell'attivazione involontaria dell'interruttore.</p> <p>Per questo motivo:</p> <ul style="list-style-type: none"> – Prima di qualsiasi operazione di pulizia, manutenzione o riparazione osservare le norme di sicurezza ed estrarre sempre l'accumulatore.
---	--

Indirizzi del servizio di assistenza tecnica

Novopress GmbH & Co. KG
Scharnhorststr. 1
41460 Neuss
Germania

Per gli indirizzi degli stabilimenti autorizzati rivolgersi a Novopress oppure consultare il sito www.novopress.de.

Intervalli di manutenzione

Gli interventi di manutenzione e riparazione devono essere eseguiti esclusivamente da Novopress o da officine autorizzate NOVOPRESS.

	Informazione! Sulla pressatrice è indicata la data per la manutenzione successiva. La manutenzione deve essere effettuata almeno ogni 2 anni o al più tardi quando viene segnalata dal LED (vedere capitolo 8.2 Significato dei LED).
---	--

Regolarmente (prima dell'impiego, all'inizio della giornata lavorativa) o in caso di imbrattamento (Figura 13 + 14)

Verificare la presenza di eventuali danni visibili, quali crepe o altri danni da usura. Se tali difetti sono presenti, non utilizzare più l'apparecchio e farlo riparare.

Ogni sei mesi

Far controllare l'apparecchio da un elettricista o presso un'officina specializzata Novopress.

Ogni anno per ottenere 1 anno di estensione di copertura (vedere il capitolo 11 Garanzia).

Far eseguire i controlli e la manutenzione dell'apparecchio di pressatura presso Novopress o un'officina specializzata Novopress.

10 Smaltimento

	ATTENZIONE! Pericolo per l'acqua freatica. L'apparecchio contiene olio idraulico. Gli oli idraulici sono un pericolo per l'acqua freatica. Lo scarico abusivo o lo smaltimento non conforme alle normative è punibile penalmente. Per questo motivo: – Smaltire l'apparecchio rispettando l'ambiente.
---	---

Per lo smaltimento dell'accumulatore e del caricabatterie si devono osservare le istruzioni presenti nel manuale d'uso del caricabatterie allegato.

Il prodotto non deve essere smaltito con i rifiuti indifferenziati.

Novopress consiglia di far eseguire lo smaltimento da una ditta specializzata e autorizzata.

In alternativa, l'apparecchio dismessi può essere restituito direttamente a Novopress (o a un'officina specializzata) ai fini di uno smaltimento conforme.

11 Garanzia

La società Novopress accorda un periodo di garanzia di 24 mesi per le proprie pressatrici e per gli apparecchi di pressatura. La garanzia decorre sempre dal momento della consegna e, in casi dubbi, deve essere sempre comprovata dalla documentazione d'acquisto.

Nell'arco di questo periodo la garanzia copre l'eliminazione di tutti gli eventuali danni o guasti all'apparecchio stesso attribuibili a difetti di materiale o di produzione.

Non coperti da garanzia sono:

- I danni derivanti da un utilizzo improprio dell'apparecchio o da una manutenzione insufficiente.
- I danni causati dall'impiego di prodotti non abilitati da Novopress per gli apparecchi di pressatura.

- I danni causati dall'impiego di prodotti non abilitati da Novopress per gli apparecchi di pressatura..

Relativamente alle parti soggette a usura, la società Novopress offre garanzia esclusivamente per la durata prevista.

Le prestazioni coperte dalla garanzia non devono essere pagate. L'utente dovrà comunque farsi carico delle spese di spedizione.

I reclami vengono accettati solo se l'apparecchio viene inviato non smontato a Novopress o a una delle officine specializzate Novopress.

La riparazione o la sostituzione dell'apparecchio in garanzia non comporta un prolungamento del periodo di garanzia. La riparazione o la sostituzione possono essere eseguite solo impiegando ricambi nuovi, il cui funzionamento corrisponde a quello dei pezzi vecchi. Ogni pezzo difettoso, e quindi sostituito, rimane proprietà del costruttore.

Estensione di copertura dopo la scadenza del termine di garanzia legale

Per il periodo seguente alla scadenza del termine di garanzia legale, garantiamo una copertura come descritto qui di seguito..

1 anno di garanzia per i nuovi apparecchi di pressatura, le pinze intermedie e gli anelli di compressione

Novopress garantisce un'estensione di copertura pari a un anno per tutti gli apparecchi di pressatura, le pinze intermedie e gli anelli di compressione, nel caso in cui questi siano stati sottoposti a revisione da parte di Novopress o di un'officina specializzata Novopress almeno una volta l'anno. La manutenzione sarà oggetto di fatturazione. Per i relativi costi rivolgersi a Novopress o a un'officina specializzata Novopress.

3 anni di estensione di garanzia per le nuove pinze di compressione

Novopress garantisce un'estensione di copertura pari a tre anni per tutte le pinze di compressione, le pinze intercambiabili e gli inserti della pressa nuovi, nel caso in cui questi siano stati sottoposti a revisione da parte di Novopress o di un'officina specializzata Novopress almeno una volta l'anno. La manutenzione sarà oggetto di fatturazione. Per i relativi costi rivolgersi a Novopress o a un'officina specializzata Novopress.

Garanzia sulle riparazioni

Trascorso il periodo di garanzia, Novopress concede in caso di riparazione o di sostituzione di un prodotto nuovo la seguente garanzia su riparazione e pezzi di ricambio:

- 6 mesi di garanzia su pezzi di ricambio sostituiti.
- 12 mesi di garanzia sul gruppo costruttivo sostituito.
- 12 mesi di garanzia sugli apparecchi di pressatura sostituiti.

12 Dichiarazione di conformità CE

Dichiarazione di conformità CE e lista delle direttive osservate e delle norme applicate: vedi supplemento dichiarazione di conformità CE.

ACO203XL

ES Español

Traducción de las instrucciones de uso originales

Índice

1	Utilización conforme a lo prescrito	41
2	Indicaciones básicas de seguridad	41
3	Definiciones	43
4	Símbolos del aparato y datos de la placa de características	43
5	Volumen de suministro	44
6	Datos técnicos	44
7	Descripción del equipo de compresión	45
8	Puesta en servicio y funcionamiento	46
9	Limpieza, mantenimiento y reparación	48
10	Eliminación	49
11	Garantía legal y garantía complementaria	49
12	Declaración de conformidad CE	50

1 Utilización conforme a lo prescrito

Los aparatos de prensado son adecuados exclusivamente para la utilización de mordazas de prensado, mordazas intermedias y anillos de prensado fabricados por Novopress o bien declarados como adecuados por Novopress de acuerdo con el proveedor del sistema. Si desea información más detallada diríjase al proveedor del sistema o a Novopress.

Los aparatos, las mordazas de prensado y los anillos de prensado sirven únicamente para el prensado de tubos y empalmes para los cuales se han previsto las mordazas de prensado y los anillos de prensado correspondientes.

Cualquier otro empleo se considera no conforme a lo prescrito.

Todos los trabajos que se realicen con esta herramienta y que no se correspondan con el uso prescrito pueden provocar daños en el aparato de prensado, los accesorios o los tubos. Como consecuencia de ello podrían producirse fugas y/o lesiones.

Novopress no se hace responsable de los siguientes daños:

- Daños derivados del uso de herramientas de prensado inadecuadas o de herramientas de prensado de otro fabricante
- Daños derivados de la aplicación de la herramienta a otros usos

La utilización conforme a lo prescrito exige también el cumplimiento de las instrucciones de uso y de las condiciones de mantenimiento e inspección, así como de la versión actualizada de todas las normas de seguridad vigentes.

2 Indicaciones básicas de seguridad

Para identificar las diferentes partes de texto se utilizan pictogramas. Tenga en cuenta estas indicaciones y preste una especial atención en estos casos. ¡Facilite también a otros usuarios o personal técnico todas las indicaciones de seguridad laboral!

	¡ADVERTENCIA! Esta información hace referencia a una situación posiblemente peligrosa que puede causar lesiones graves o mortales.
---	--

	¡ATENCIÓN! Esta información hace referencia a una situación posiblemente peligrosa que puede causar lesiones leves o moderadas y/o daños materiales.
---	--



Información

Esta información tiene relación directa con la descripción de una función o de un proceso de manejo concreto.

¡Lea atentamente las instrucciones de uso!

¡Observe las indicaciones de seguridad adjuntas!

¡Respete las normas de seguridad!



¡ADVERTENCIA!

¡Lea todas las indicaciones de seguridad e instrucciones!

El incumplimiento de las indicaciones de seguridad e instrucciones puede conllevar descargas eléctricas, incendios y/o lesiones de carácter grave.

Por ello:

- Guarde todas las indicaciones de seguridad e instrucciones para el futuro.



¡ADVERTENCIA!

Peligro de lesiones por esquirlas que pudieran salir despedidas.

En caso de uso incorrecto o de la utilización de herramientas y equipos de compresión que presenten desgaste o daños, existe el riesgo de sufrir lesiones por esquirlas que pudieran salir despedidas debidas a una rotura.

Por ello:

- Sólo personas cualificadas deben utilizar herramientas y equipos de compresión.
- Deben cumplirse obligatoriamente el mantenimiento y los intervalos de mantenimiento.
- Debe comprobarse la existencia de grietas e indicios de desgaste en las herramientas y los equipos de compresión antes de su uso.
- Las herramientas y los equipos de compresión con grietas u otros indicios de desgaste deben descartarse inmediatamente y no deben volver a utilizarse.
- Utilizar las herramientas y los equipos de compresión únicamente en un estado técnicamente impecable.
- En caso de uso incorrecto, no volver a utilizar la herramienta y el equipo de compresión y hacer que se revisen en un taller autorizado.



¡ATENCIÓN!

Daños y fallos de funcionamiento de la herramienta y del equipo de compresión debidos a una manipulación no conforme a lo prescrito.

Por ello:

- No volver a utilizar las herramientas de compresión gastadas, sino sustituirlas inmediatamente.
- Utilizar maletines de transporte para el transporte y el almacenamiento y guardar las herramientas y el equipo de compresión en una estancia seca..
- En caso de detectar daños, hacer que sean comprobados por un taller autorizado.
- Observar las normas de seguridad respecto a los agentes de limpieza y anticorrosivos utilizados.



¡Información!

Las instrucciones de procesamiento y montaje para empalmes o tubos se encuentran en la documentación del fabricante del sistema.





3 Definiciones

V	voltio
A	amperio
Hz	hertzio
W	vatio
kW	kilovatio
g	gramo
kg	kilogramo
Bj	Año de fabricación

Ah	amperios hora
db(A)	decibelio (presión acústica)
bar	bar
°C	Grado Celsius
kN	kilonewton
a.c.	corriente alterna
d.c.	corriente continua
F	Fuerza

∅	diámetro
h	hora
min	minuto
s	segundo
m/s ²	metro dividido entre segundos cuadrados (aceleración)
Nr	Número

4 Símbolos del aparato y datos de la placa de características

Símbolo	Significado
	Advertencia sobre esquirlas despedidas
	Señal de advertencia: peligro de aplastamiento
	Etiqueta de mantenimiento; indica el siguiente mantenimiento.
	Manejo del pasador de fijación

Datos de la placa de características

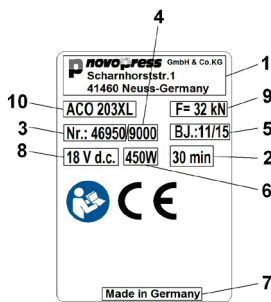



1	Logotipo del fabricante
2	Tiempo de funcionamiento ininterrumpido permisible
3	Nº de artículo
4	Nº de serie
5	Año de fabricación

6	Consumo de potencia
7	País de fabricación
8	Rango de tensión permisible en voltio
9	Fuerza nominal
10	Denominación de tipo del equipo

Explicación de los pictogramas posibles en la placa de características

	Marca grabada Canadá y EE.UU.
	Marca grabada Canadá y EE.UU.
	Registro de productos en el campo de la unión aduanera
	Marca grabada Australia

	Marcado CE seguridad de los productos en Europa
	Clase II (carcasa aislado doble)
	Lea las instrucciones de uso

5 Volumen de suministro

El equipamiento estándar incluye los siguientes componentes:

ACO203XL
Equipo de compresión con instrucciones de uso
Cargador de batería con instrucciones de uso
Batería de 18 V d.c.
Indicaciones de seguridad
Declaración de conformidad CE
Maletín de transporte

Otros accesorios (p. ej. Mordazas de prensado, mordazas intermedias, anillos de prensado) se incluyen opcionalmente. Consulte al proveedor el alcance del suministro.

6 Datos técnicos

Equipo:	ACO203XL
Tensión nominal/Batería:	18 V d.c. (iones de litio)/1,5Ah/3,0Ah
Consumo de potencia:	450 W
Fuerza nominal:	32 kN
Altura:	111 mm
Longitud:	490 mm con batería de 1,5 Ah 510 mm con batería de 3,0 Ah
Anchura:	80 mm
Peso neto:	3,8 kg (con batería)
Margen de compresión:	Plástico: hasta 110 mm Ø Metal: hasta 108 mm / 4" Ø
Nivel de intensidad sonora máxima:	89 db(A) ¹⁾
Nivel de presión sonora en el oído del operario:	78 db(A) ¹⁾
Valor de vibración:	<2,5 m/s ² ²⁾
Tipo de protección:	IP20
Rango de temperaturas de servicio:	-10°C a +50°C

1) Inseguridad de medición 3 db(A)

2) Inseguridad de medición 1,5 m/s²



Información

Utilizar protecciones auditivas.

El valor de emisión de vibraciones indicado fue medido siguiendo un procedimiento de ensayo homologado y puede utilizarse para la comparación con otro equipo.

El valor de emisión de vibraciones indicado también puede usarse para evaluar previamente la exposición.

Atención: El valor de emisión de vibraciones puede diferir durante la utilización real del equipo del valor indicado dependiendo de la manera de utilización del equipo. Según las condiciones reales de utilización (servicio intermitente) puede ser necesario tomar medidas de seguridad para la protección del usuario.

Cargador

El funcionamiento y el manejo del cargador y de las baterías se describen en las instrucciones de uso del cargador adjuntas.

7 Descripción del equipo de compresión

7.1 Compresión automática (figura 1)

El equipo dispone de una función de compresión automática. Esta función garantiza que la compresión sea siempre completa. Por razones de seguridad, la compresión automática sólo se inicia una vez haya comenzado la compresión, es decir, a partir del inicio de la deformación del empalme.

Después de dispararse la compresión automática se apaga el LED verde (2) y el proceso de compresión transcurre automáticamente. A partir de este momento, la compresión solamente puede interrumpirse presionando y manteniendo presionado el botón de descarga (5). Una vez completada la compresión, el motor se apaga automáticamente y el LED verde (2) se enciende nuevamente.

Si el botón de inicio (1) se suelta antes de comenzar la compresión automática, el émbolo del equipo de compresión vuelve a su posición inicial. La compresión no se lleva a cabo. El proceso de compresión debe activarse nuevamente.

7.2 Botón de descarga (figura 1)

El proceso de compresión puede interrumpirse en cualquier momento presionando y manteniendo presionado el botón de descarga (5). El émbolo del equipo de compresión vuelve así a su posición inicial.

7.3 Protección de dedos desplazable (figura 1)

El equipo de compresión posee una protección de dedos desplazable (6) debido a que las mordazas tienen distintas longitudes. Si utiliza las mordazas de prensado más cortas, deberá deslizar la protección de dedos hacia delante hasta que enclave.

7.4 Cabezal giratorio

El aparato de prensado está equipado con un cabezal giratorio. El cabezal puede girarse 180 grados. Dentro de estos 180 grados cada posición del cabezal es posible. El ajuste del cabezal sólo puede efectuarse antes de la compresión. Durante la compresión no es posible girar el cabezal.

7.5 Limitación de la carrera de retorno (figura 1)



El equipo de compresión dispone de una limitación de la carrera de retorno. Al utilizar las mordazas más cortas, esta función permite ahorrar tiempo.

La limitación de la carrera de retorno puede conectarse y desconectarse mediante el pasador de enclavamiento (7) del modo siguiente:

- Con la limitación de la carrera de retorno accionada, pulsar brevemente el botón de inicio (1). Ahora inmediatamente:
- Extraer el pasador de enclavamiento (7) y girarlo 90°.
- Dejar que el pasador (7) enclave en la ranura.

Con la limitación de la carrera de retorno accionada, pulsar brevemente el botón de inicio (1). Ahora puede extraerse el pasador de enclavamiento.

7.6 Batería

	<p>¡Información!</p> <p>Las baterías se suministran de fábrica sin cargar.</p> <p>Por ello:</p> <ul style="list-style-type: none"> – Antes de la primera puesta en funcionamiento es necesario cargar las baterías.
	<p>¡Información!</p> <p>Temperaturas limitadas para la capacidad de carga y almacenamiento de las baterías.</p> <p>Por ello:</p> <ul style="list-style-type: none"> – ¡Tener siempre en cuenta las instrucciones de uso del cargador!

Retirar la batería (figura 2)

Presionar (1) los dos botones de desbloqueo (A) y extraer la batería (2).

Colocar la batería (figura 3)

Introducir la batería en el equipo hasta que enclave como se muestra en la ilustración.

Indicador del estado de la batería (figura 2)

El estado de carga de la batería se indica presionando el botón (B). El número de LEDs encendidos indica el estado de carga. Un LED parpadeante indica una reserva de capacidad máxima del 10%. La batería debería cargarse en breve.

Si la batería se encuentra en el aparato de prensado durante la comprobación del estado de carga, debe haber transcurrido como mínimo 1 minuto desde la última compresión. En caso contrario la indicación es inexacta.

7.7 ACO203XL y batería

	<p>¡Información!</p> <p>El aparato de prensado ACO203XL solo debe utilizarse con baterías de iones de litio de 18 V. La batería recargable de 18 V solo debe utilizarse en aparatos de prensado adecuados para ella.</p>
---	---

Comportamiento del aparato de prensado tras un tiempo de inactividad prolongado o tras la sustitución de la batería:

El aparato de prensado se desactiva si no se utiliza durante unos 30 minutos o en caso de sustitución de la batería. Cuando esto sucede, todos los LED se apagan. Accione brevemente el botón de arranque (1) para activar el aparato de prensado.

Comportamiento del equipo de compresión en caso de descarga de la batería:

Al iniciar un proceso de compresión se verifica si la carga de la batería es suficiente para finalizar el proceso. Si no fuera así, el equipo no se activa. El LED verde (2) parpadea.

Si el LED verde (2) parpadea tras una operación de compresión, dicha operación ha podido ser realizada aún correctamente. Antes del próximo proceso de compresión es necesario recargar la batería.

8 Puesta en servicio y funcionamiento

8.1 Preparar el equipo ACO203XL

	<p>¡ATENCIÓN!</p> <p>Peligro de aplastamiento de los dedos al operar el aparato sin mordaza de prensado/mordaza intermedia. (figura 4)</p> <p>Si no hay colocada ninguna mordaza de prensado/mordaza intermedia es posible poner los dedos en la zona de peligro. Al iniciar el aparato pueden aplastarse los dedos.</p> <p>Por ello:</p> <ul style="list-style-type: none"> - No utilizar el aparato sin mordazas de prensado. - No colocar los dedos en la zona de peligro.
---	---

	<p>ATENCIÓN!</p> <p>Peligro de aplastamiento de los dedos al manejar el equipo con la protección de dedos mal bloqueada (figura 8)</p> <p>Si al utilizar las mordazas más cortas la protección no se ha desplazado hacia delante, los dedos pueden encontrarse en la zona de peligro. Al iniciar el equipo pueden aplastarse los dedos.</p> <p>Por ello:</p> <ul style="list-style-type: none"> - No accione el equipo con las mordazas más cortas puestas sin haber deslizado hacia delante la protección para dedos (figura 9). - No colocar los dedos en la zona de peligro.
---	---

	<p>¡ATENCIÓN!</p> <p>La herramienta puede sufrir daños si el pasador de fijación (6) no se bloquea por completo. (figuras 5 a 7)</p> <p>Si el pasador de fijación (8) no se introduce y se bloquea completamente, puede romperse el cilindro al comprimir.</p> <p>Por ello:</p> <ul style="list-style-type: none"> - Introducir el pasador de fijación (8) hasta el tope y girarlo hacia atrás 180 grados.
---	---

	<p>¡Información!</p> <p>El equipo de compresión no es adecuado para una operación continua. Tras 30 minutos de funcionamiento ininterrumpido debe realizarse una pausa de al menos 15 minutos para que el equipo pueda enfriarse.</p>
---	---

- Colocar y bloquear la mordaza de compresión/mordaza intermedia en el equipo como se ilustra en las figuras 5 a 7.

8.2 Significado de la indicación LED

Indicación LED	Estado o causa	Medida a tomar
LED verde (2) apagado.	El aparato está apagado.	Pulsar brevemente el botón de inicio (1) (véase el capítulo 7.7).
LED verde (2) iluminado.	Listo para el servicio.	
LED verde (2) apagado (proceso de compresión en marcha).	Compresión automática en marcha, el equipo finaliza el proceso de compresión automáticamente.	
LED verde (2) parpadea.	Carga insuficiente de la batería.	Cargar o sustituir la batería.
LED rojo (3) parpadea.	Equipo fuera del rango de temperatura.	El equipo solamente funciona dentro de un rango de temperatura de -10 a +50°C. Si parpadea el LED rojo, debe llevarse el equipo a un entorno más cálido/frío. El equipo puede calentarse a la temperatura de servicio haciéndolo funcionar en vacío.
LED rojo (3) iluminado.	Anomalía en el equipo.	Pulsar el botón de inicio (1). Si esto no da resultado, es señal de que el equipo de compresión presenta una avería. Envíe la herramienta a un taller especializado. NOTA La compresión posiblemente no ha sido finalizada completamente. Compruébelo y repítala en caso necesario
Los LEDs rojo (3) y verde (2) parpadean alternadamente.	Alcanzado el intervalo de mantenimiento.	Entregar el equipo de compresión para su mantenimiento.

8.3 Comprimir

	<p>¡ATENCIÓN! ¡Peligro de aplastamiento!</p> <p>Existe peligro de aplastamiento de los dedos y las manos. Por ello:</p> <ul style="list-style-type: none"> - No mantener ninguna parte del cuerpo ni objetos extraños durante el proceso de compresión entre las mordazas de compresión. - No sujetar las palancas de la mordaza con la mano durante el proceso de compresión.
---	--

	<p>¡ATENCIÓN! No colocar los dedos en la zona de peligro si no hay montada ninguna mordaza de prensado/mordaza intermedia. (figura 4)</p> <p>Los dedos podrían resultar aplastados. Por ello:</p> <ul style="list-style-type: none"> - No utilizar el aparato sin mordazas de prensado. - No colocar los dedos en la zona de peligro.
---	---

	<p>¡Información! ¡Tenga imprescindiblemente en cuenta las instrucciones de uso de las herramientas de compresión!</p>
---	---

1. Comprobar que el ancho nominal de la pieza de empalme coincida con el ancho nominal de la mordaza de prensado/anillo de prensado.
2. Para colocar la mordaza de prensado/anillo de prensado observar las indicaciones del fabricante del sistema. (figura 10)
Si se utiliza un anillo de prensado: Colocar la mordaza intermedia en el anillo de prensado conforme a las indicaciones del fabricante del anillo.

	<p>¡Información! Tras ejecutar completamente la compresión, asegurarse de que la mordaza de compresión esté completamente cerrada. (figura 11)</p>
---	--

	<p>¡Información! Tras ejecutar completamente el prensado, tener en cuenta que no haya ninguna ranura en la zona del anillo de prensado entre los segmentos.</p>
---	---

3. Para iniciar, accionar el botón de inicio.
4. Concluida la operación de prensado:
 - Si se utiliza un anillo de prensado: soltar primero la mordaza intermedia del anillo de prensado y seguidamente
 - soltar la mordaza de prensado/el anillo de prensado del empalme (figura 12).

9 Limpieza, mantenimiento y reparación

	<p>¡ATENCIÓN! Peligro de lesiones durante la limpieza o la reparación por el accionamiento accidental del interruptor de conexión.</p> <p>Por ello:</p> <ul style="list-style-type: none"> - Antes de efectuar trabajos de limpieza, mantenimiento o reparación, observar las normas de seguridad y extraer siempre la batería de la herramienta.
---	--

Direcciones de talleres autorizados

Novopress GmbH & Co. KG
Scharnhorststr. 1
41460 Neuss
Alemania

Consulte las direcciones de los talleres autorizados en Novopress o bien en www.novopress.de.

Intervalos de mantenimiento

Los trabajos de mantenimiento y reparación sólo pueden ser llevados a cabo por Novopress o talleres autorizados NOVOPRESS.



¡Información!

En el equipo de compresión se indica el próximo mantenimiento. Este mantenimiento debe realizarse al menos cada 2 años o como muy tarde si esto se señala mediante la indicación LED (véase el capítulo 8.2 Significado de la indicación LED).

Regularmente (antes del uso, al comienzo de la jornada laboral) o en caso de suciedad (figura 13+14)

Comprobar la existencia de daños externos reconocibles, grietas en el material y otros indicios de desgaste. Si se detectan defectos, dejar de utilizar el equipo y hacer que sea reparado.

Dos veces al año

Hacer que el equipo sea comprobado por un técnico electricista o un taller autorizado Novopress.

Anualmente para obtener 1 año de garantía complementaria (véase el capítulo 11 "Garantía legal y garantía complementaria").

Hacer que el equipo de compresión sea revisado y mantenido por Novopress o un taller autorizado Novopress.

10 Eliminación



¡ATENCIÓN!

Peligro para las aguas freáticas. El equipo contiene aceite hidráulico.

Los aceites hidráulicos suponen un peligro para las aguas freáticas. La purga incontrolada o la eliminación incorrecta están penadas legalmente.

Por ello:

- Desechar el equipo respetando el medio ambiente.

Para desechar las baterías y el cargador se deben respetar las indicaciones de las instrucciones de uso del cargador adjuntas.

El producto no debe desecharse con la basura normal.

Novopress recomienda entregar los componentes a eliminar a una empresa especializada autorizada.

Alternativamente, puede devolverse el aparato usado directamente a Novopress (o a un taller especializado) para su correcta eliminación.

11 Garantía legal y garantía complementaria

La empresa Novopress concede para sus equipos y herramientas de compresión la garantía legal completa de 24 meses. El período de garantía comienza siempre en el momento del suministro, que en caso de duda debe acreditarse mediante el correspondiente documento de compra.

Dentro de este periodo de prestación, la garantía cubre la reparación de todos los daños o defectos de la herramienta debidos a fallos de material o fabricación.

La garantía no cubre:

- Daños ocasionados por una utilización inapropiada o un mantenimiento deficiente.
- Daños ocasionados por la utilización de productos no autorizados por Novopress para sus equipos de compresión.

- Daños ocasionados por la compresión de tubos o empalmes inadecuados.

La garantía de Novopress para los componentes sometidos a desgaste sólo es válida durante su periodo de vida útil prevista.

Las prestaciones derivadas de reclamaciones por garantía no deben abonarse. Sin embargo, los costes de envío y retorno corren a cargo del usuario.

Las reclamaciones sólo serán aceptadas si el equipo se envía a Novopress o a un taller especializado Novopress sin haber sido desmontado.

La reparación o sustitución del equipo por motivos de garantía no supone una extensión del periodo de garantía. Para la reparación o sustitución sólo deben utilizarse piezas nuevas que cumplan exactamente la misma función que las antiguas. Las piezas defectuosas y sustituidas como tal son propiedad del fabricante.

Garantía complementaria tras transcurrir el periodo de garantía I

Concedemos de forma voluntaria para el tiempo posterior al periodo de garantía legal las siguientes garantías complementarias.

1 año de garantía complementaria para equipos de compresión nuevos, mordazas intermedias nuevas y anillos de compresión nuevos

Novopress concede una garantía complementaria de un año para todos los equipos de compresión nuevos, todas las mordazas intermedias nuevas y todos los anillos de compresión nuevos si se han entregado para su mantenimiento como mínimo cada 12 meses a Novopress o a uno de los talleres autorizados Novopress. El mantenimiento se carga en factura. Para conocer los costes de este mantenimiento, diríjase a Novopress o a un taller autorizado por Novopress.

3 años de garantía complementaria para mordazas de compresión nuevas

Novopress concede una garantía complementaria de tres años para todas las mordazas de compresión y mordazas intercambiables nuevas y todos los insertos de compresión nuevos si se han entregado para su mantenimiento como mínimo cada 12 meses a Novopress o a uno de los talleres autorizados por Novopress. El mantenimiento se carga en factura. Para conocer los costes de este mantenimiento, diríjase a Novopress o a un taller autorizado por Novopress.

Garantía sobre reparaciones

Novopress concede, tras haber transcurrido el periodo de garantía del producto nuevo, en caso de una reparación posterior las siguientes prestaciones por garantía sobre la reparación y los repuestos:

- 6 meses de garantía para las piezas sustituidas.
- 12 meses de garantía para los módulos sustituidos.
- 12 meses de garantía para los equipos de compresión sustituidos.

12 Declaración de conformidad CE

Declaración de conformidad CE y lista de las directivas respetadas y de las normas aplicadas: ver anexo declaración de conformidad CE.

ACO203XL

NL Nederlands

Vertaling van de originele handleiding

Inhoudsopgave

1	Aangewezen gebruik	51
2	Elementaire veiligheidsvoorschriften	51
3	Uitleg van de begrippen	53
4	Symbolen op de machine en gegevens op het typeplaatje	53
5	Leveringsomvang	54
6	Technische gegevens	54
7	Korte beschrijving van de persmachine	55
8	Inbedrijfstelling en bediening	56
9	Reiniging, onderhoud en reparaties	58
10	Afvalverwerking	59
11	Garantie	59
12	EG-conformiteitsverklaring	60

1 Aangewezen gebruik

De persklauwen, resp. tussenklauwen en persringen zijn uitsluitend bedoeld voor gebruik in persmachines die door Novopress worden gefabriceerd, resp. door Novopress in overeenstemming met de systeemaanbieder als geschikt worden verklaard. Neem voor nadere informatie contact op met de systeemaanbieder of met Novopress.

De machines, de persklauwen en de persringen dienen uitsluitend voor het persen van buizen en fittingen. De persklauwen en persringen zijn speciaal hiervoor ontworpen.

Elk ander gebruik of elk gebruik dat de omvang van deze bepalingen overschrijdt, geldt als niet aangewezen.

Alle werkzaamheden met dit gereedschap die niet onder het aangewezen gebruik vallen, kunnen schade aan de persmachine, het toebehoren en de buisleiding veroorzaken. Dat kan lekkages en/of letsel tot gevolg hebben.

Voor schade

- door het gebruik van ongeschikte persgereedschappen resp. persgereedschappen van andere fabrikanten of
- door toepassingen die buiten de omvang van het aangewezen gebruik worden uitgevoerd,

is Novopress niet aansprakelijk.

Tot het aangewezen gebruik behoren ook het in acht nemen van de handleiding, het opvolgen van de inspectie- en onderhoudsvoorwaarden, alsmede de inachtneming van alle van toepassing zijnde veiligheidsbepalingen in hun actuele versie.

2 Elementaire veiligheidsvoorschriften

De volgende pictogrammen worden gebruikt om bepaalde tekstpassages te markeren. Neem deze instructies in acht en ga in deze gevallen bijzonder voorzichtig te werk. Breng andere gebruikers of monteurs ook op de hoogte van deze werkveiligheidsinstructies!



WAARSCHUWING!

Deze informatie verwijst naar een mogelijk gevaarlijke situatie die zwaar of fataal letsel tot gevolg kan hebben.

**VOORZICHTIG!**

Deze informatie verwijst naar een mogelijk gevaarlijke situatie die gering of licht letsel en/of materiële schade tot gevolg kan hebben.

**Informatie!**

Deze informatie houdt direct verband met de beschrijving van een functie of een bedieningsprocedure.

Lees de gebruiksaanwijzing zorgvuldig door!

Neem de bijgaande veiligheidsvoorschriften in acht!

Landspecifieke veiligheidsvoorschriften in acht nemen!

**WAARSCHUWING!****Lees alle veiligheidsvoorschriften en aanwijzingen!**

Wanneer de veiligheidsvoorschriften en aanwijzingen niet in acht worden genomen, kunnen elektrische schokken, brand en/of zwaar letsel worden veroorzaakt.

Daarom:

- Bewaar alle veiligheidsvoorschriften en instructies op voor toekomstige naslag.

**WAARSCHUWING!****Verwondingsgevaar door wegvliegende brokstukken**

Bij verkeerde toepassing van persgereedschappen of gebruik van versleten resp. beschadigde persgereedschappen en persmachines bestaat er verwondingsgevaar door wegvliegende brokstukken.

Daarom:

- Persgereedschappen en persmachines mogen uitsluitend door een vakman worden gebruikt.
- Onderhoud en onderhoudsintervallen moeten absoluut worden aangehouden.
- Voor elk gebruik de persgereedschappen en persmachines controleren op barsten en andere tekenen van slijtage.
- Persgereedschappen en persmachines met materiaalbarsten of andere tekenen van slijtage moeten direct buiten gebruik worden gesteld en niet meer worden gebruikt.
- Alleen persgereedschappen en persmachines gebruiken die zich in een technisch goede toestand bevinden.
- Alleen persgereedschappen en persmachines gebruiken die zich in een technisch goede toestand bevinden.

**VOORZICHTIG!****Beschadigingen en defecten van het persgereedschap en de persmachine door verkeerd gebruik.**

Daarom:

- Versleten persgereedschappen niet meer gebruiken, maar meteen vervangen.
- Voor transport en opslag de transportkoffer gebruiken en de persgereedschappen en de persmachine in een droge ruimte opbergen.
- Beschadigingen onmiddellijk door een erkende werkplaats laten controleren.
- Veiligheidsinstructies van de toegepaste reinigings- en corrosiebeschermende middelen in acht nemen.

**Informatie!**

Voor de verwerkings- en montage-instructies voor fitting of buizen dient u de documentatie van de systeemaanbieder te raadplegen!





3 Uitleg van de begrippen

V	Volt
A	Ampère
Hz	Hertz
W	Watt
kW	Kilowatt
g	Gram
kg	Kilogram
Bj	Bouwjaar

Ah	Ampère-uur
db(A)	Decibel (geluidsdruk)
bar	Bar
°C	Graad Celsius
kN	Kilonewton
a.c.	Wisselspanning
d.c.	Gelijkspanning
F	Kracht

Ø	Diameter
h	Uur
min	Minuut
s	Seconde
m/s ²	Meter per seconde kwadraat (versnelling)
Nr	Nummer

4 Symbolen op de machine en gegevens op het typeplaatje

Symbol	Betekenis
	Waarschuwing voor wegvliegende brokstukken
	Waarschuwing: Gevaar voor kneuzingen
	Onderhoudssticker; geeft de volgende onderhoudsbeurt aan.
	Bediening van de bevestigingspen

Gegevens op het typeplaatje

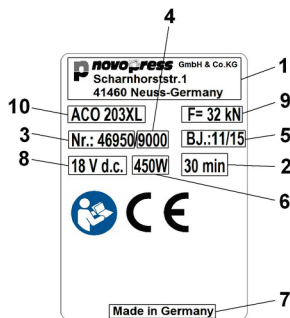



1	Fabrikantlogo met adres
2	Toegestane ononderbroken bedrijfsduur
3	Artikelnr.
4	Serienr.
5	Bouwjaar in mm.jj

6	Opgenomen vermogen
7	Land waar de machine geproduceerd is
8	Toegestaan spanningsbereik in volt
9	Nominale kracht
10	Typeaanduiding van de machine

Verklaring van mogelijke pictogrammen op het typeplaatje

	Keurmerk Canada en VS
	Keurmerk Canada en VS
	Registratie van producten op het gebied van douane-unie
	Keurmerk Australië

	CE-keurmerk productveiligheid in Europa
	Beschermingsklasse II (behuizing met beschermende isolatie)
	Gebruiksaanwijzing lezen

5 Leveringsomvang

Tot de leveringsomvang van de standaarduitrusting behoren:

ACO203XL
Persmachine incl. handleiding
Acculader incl. gebruiksaanwijzing
Accu 18 V d.c.
Veiligheidsvoorschriften
EG-conformiteitsverklaring
Transportkoffer

Overig toebehoren (bijv. persklauwen, tussenklauwen, persringen) is als optie bijgevoegd. Vraag de systeemaanbieder naar de omvang.

6 Technische gegevens

Machine:	ACO203XL
Nominale spanning/Accu:	18 V d.c. (lithium-ion) / 1,5 Ah / 3,0 Ah
Opgenomen vermogen:	450 W
Nominale kracht:	32 kN
Hoogte:	111 mm
Lengte:	490 mm met Accu 1,5 Ah 510 mm met Accu 3,0 Ah
Breedte:	80 mm
Nettogewicht:	3,8 kg (met Accu)
Persbereik:	Kunststof: tot 110 mm Ø Metaal: tot 108 mm / 4" Ø
Geluidsniveau max.	89 db(A) ¹⁾
Geluidsdrukniveau bij het oor van de gebruiker:	78 db(A) ¹⁾
Trilwaarde:	<2,5 m/s ² ²⁾
Norm:	IP20
Bedrijfstemperatuur:	-10°C tot +50°C

1) Meettolerantie 3 db(A)

2)

Meettolerantie 1,5 m/s²



Informatie!

Draag gehoorbescherming.

De aangegeven trillingsemisiewaarde is volgens een gestandaardiseerde testmethode gemeten en kan worden gebruikt voor vergelijking met een ander apparaat.

De aangegeven trillingsemisiewaarde kan ook worden gebruikt voor een voorbereidende inschatting van de blootstelling.

Let op: De trillingsemisiewaarde kan ook tijdens het daadwerkelijke gebruik van het apparaat afwijken van de opgegeven waarde, afhankelijk van de wijze waarop het apparaat werd gebruikt. Afhankelijk van de feitelijke gebruiksomstandigheden (periodiek gebruik) kan het noodzakelijk zijn veiligheidsmaatregelen vast te stellen ter bescherming van de bedieningspersoon.

Acculader

Voor de werking en de bediening van de acculader en de accu verwijzen wij u naar de bijgevoegde gebruiksaanwijzing voor de acculader.

7 Korte beschrijving van de persmachine

7.1 Persautomaat (afbeelding 1)

De machine beschikt over een persautomaat. Deze garandeert te allen tijde een volledig persfase. De persautomaat schakelt uit veiligheidsredenen pas in wanneer de persfase al begonnen is, d.w.z. vanaf het begin van de vervorming van de fitting.

Na het inschakelen van de persautomaat dooft de groene LED (2) en wordt het persproces automatisch uitgevoerd. Nu kan de persfase alleen nog door indrukken en ingedrukt houden van de ontlastknop (5) worden onderbroken. Nadat de persfase is voltooid, schakelt de motor zichzelf automatisch uit en gaat de groene LED (2) weer branden.

Wordt de startknop (1) voor het toepassen van de persautomaat losgelaten, beweegt de zuiger in de persmachine terug in zijn uitgangspositie. De persfase is niet uitgevoerd. Het persproces moet opnieuw worden ingeschakeld..

7.2 Ontlastknop (afbeelding 1)

Het persproces kan op elk moment worden onderbroken door het indrukken en ingedrukt houden van de ontlastknop (5). De zuiger in de persmachine beweegt daardoor terug in zijn uitgangspositie.

7.3 Verschuifbare vingerbescherming (afbeelding 1)

Omdat de persklauwen verschillende lengtes hebben, is de persmachine uitgerust met een verschuifbare vingerbescherming (6). Zodra u kortere persklauwen monteert, moet u de vingerbescherming zo ver mogelijk naar voren schuiven tot hij vergrendelt.

7.4 Draaibare kop

De persmachine is voorzien van een draaibare perskop. De kop is 180° draaibaar. Binnen deze 180° is elke stand van de perskop mogelijk. De instelling van de perskop is alleen voor het persen mogelijk, tijdens het persen kan de perskop niet worden gedraaid.

7.5 Retourslagbegrenzing (afbeelding 1)

De persmachine beschikt over een retourslagbegrenzing. Bij gebruik van de kortere persklauwen bespaart men tijd met de retourslagbegrenzing.

De retourslagbegrenzing kan met behulp van de vergrendelbout (7) als volgt worden in- resp. uitgeschakeld.

- Bij een ingeschakelde retourslagbegrenzing even de startknop (1) indrukken. Nu meteen:
- Vergrendelbout (7) er uittrekken en 90° draaien.
- Vergrendelbout (7) in de groef laten vergrendelen.

Bij een ingeschakelde retourslagbegrenzing even de startknop (1) indrukken. Nu kan de vergrendelbout er uit worden getrokken.

7.6 Accu



Informatie!

De accu's zijn af fabriek niet opgeladen.

Daarom:

- Vóór de eerste inbedrijfstelling accu's laden.



Informatie!

Beperkt temperatuurbereik voor laadvermogen en opslag van de accu's.

Daarom:

- De gebruiksaanwijzing van het laadapparaat absoluut in acht nemen!

Accu verwijderen (afbeelding 2)

Beide ontgrendelnokken (A) indrukken (1) en dan de accu eruit trekken (2).

Accu aanbrengen (afbeelding 3)

Accu zoals afgebeeld in de machine steken, tot de accu vergrendelt.

Accu-toestandsaanduiding (afbeelding 2)

Door het indrukken van de toets (B) wordt de ladingstoestand van de accu aangegeven. Het aantal brandende LED's geeft de ladingstoestand aan. Een knipperende LED geeft een maximale capaciteitsreserve van 10 % aan. De accu moet binnenkort geladen worden.

Bevindt de accu zich tijdens de controle van de ladingstoestand in de persmachine, moet de laatste persfase minimaal 1 minuut geleden uitgevoerd zijn. Anders is de aanduiding onnauwkeurig.

7.7 ACO203XL en accu

	<p>Informatie!</p> <p>De persmachine ACO203XL kan alleen met 18V-lithiumion-accu's worden gebruikt. De 18V-accu mag alleen in daarvoor geschikte persmachines worden gebruikt.</p>
---	---

Werking van de persmachine bij langere periode van niet gebruiken of bij verwisselen van de accu:

Als de persmachine ca. 30 minuten lang niet wordt gebruikt of als er een andere accu wordt geplaatst, schakelt het apparaat uit. Er brandt geen LED meer. Voor het starten van de persmachine de startknop (1) kort indrukken.

Werking van de persmachine bij lege accu:

Aan het begin van een persfase wordt gecontroleerd of de acculading voldoende is om de persfase af te ronden. Is dat niet het geval, start de machine niet. De groene LED (2) knippert.

Als de groene LED (2) na een persfase knippert, is deze persfase nog correct uitgevoerd. Vóór de volgende persfase moet de accu opnieuw worden opgeladen.

8 Inbedrijfstelling en bediening

8.1 ACO203XL voorbereiden

	<p>VOORZICHTIG!</p> <p>Gevaar voor kneuzingen van de vingers door gebruik van de machine zonder persklauw/tussenklauw. (afbeelding 4)</p> <p>Wanneer er geen persklauw/tussenklauw is aangebracht, kunnen de vingers in de gevarezone worden gehouden. Door het starten van de machine kunnen de vingers worden gekneusd.</p> <p>Daarom:</p> <ul style="list-style-type: none"> - Bedien de machine niet zonder persklauwen. - Vingers niet in de gevarezone houden..
---	---

	<p>VOORZICHTIG!</p> <p>Gevaar voor kneuzingen van de vingers door gebruik van de machine met verkeerd vergrendelde vingerbescherming (afbeelding 8)</p> <p>Is de vingerbescherming bij de kortere persklauwen niet naar voren geschoven, kunnen de vingers in de gevarezone worden gehouden. Door het starten van de machine kunnen de vingers worden gekneusd.</p> <p>Daarom:</p> <ul style="list-style-type: none"> - Bij aangebrachte, kortere persklauwen machine niet gebruiken zonder de vingerbescherming naar voren te hebben geschoven (afbeelding 9). - Vingers niet in de gevarezone houden.
---	---

	<p>VOORZICHTIG!</p> <p>Schade aan het apparaat door onvolledige vergrendeling van de bevestigingspen (8). (afbeelding 5 t/m 7)</p> <p>Wordt de bevestigingspen (8) niet volledig ingestoken en vergrendeld, kan de cilinder scheuren tijdens het persen.</p> <p>Daarom:</p> <ul style="list-style-type: none"> - Druk de bevestigingspen (8) er tot de aanslag in en draai deze 180° naar achteren.
---	--

	<p>Informatie!</p> <p>De persmachine is niet geschikt voor continu bedrijf. Na 30 minuten ononderbroken gebruik moet er een korte pauze worden ingelast van minimaal 15 minuten, opdat de machine kan afkoelen.</p>
---	---

- Persklauw/tussenklauw zoals in de afbeeldingen 5 t/m 7 afgebeeld in de persmachine aanbrengen en vergrendelen.

8.2 Betekenis van de LED-indicatie

LED-indicatie	Status of oorzaak	Oplossing
Groene LED (2) uit.	Het apparaat is uitgeschakeld.	Startknop (1) even indrukken (zie hoofdstuk 7.7).
Groene LED (2) brandt.	Gereed voor gebruik	
Groene LED (2) uit (terwijl het persproces bezig is)	Persautomaat is aan, machine beëindigt het persproces automatisch.	
Groene LED (2) knippert.	Acculading niet voldoende!	Accu opladen of vervangen.
Rode LED (3) knippert.	Apparaat buiten temperatuurbereik	Het apparaat werkt alleen binnen het temperatuurbereik van -10° C tot +50° C. Wanneer de rode LED knippert, moet het apparaat in een warmere/koudere omgeving worden gebracht. De machine kan door lege cycli worden opgewarmd en op bedrijfstemperatuur worden gebracht.
Rode LED (3) brandt.	Machinestoring	Startknop (1) indrukken. Als dat niet helpt, is de persmachine defect. Machine bij servicedienst aanbieden. AANWIJZING! De persfase wordt eventueel niet volledig voltooid, controleren en zo nodig herhalen.
Rode (3) en groene (2) LED knipperen afwisselend	Onderhoudsinterval bereikt	De persmachine voor onderhoud wegbrengen.

8.3 Persen

	<p>VOORZICHTIG! Gevaar voor kneuzingen!</p> <p>Er is een kans op kneuzen van vingers en handen. Daarom:</p> <ul style="list-style-type: none"> – Geen lichaamsdelen of vreemde voorwerpen tijdens het persproces tussen de persklauwen houden. – De klauwhefbomen tijdens het persen niet met de handen vasthouden.
---	---

	<p>VOORZICHTIG! Steek geen vingers in de gevarezone als er geen persklauw/tussenklauw geplaatst is. (afbeelding 4)</p> <p>De vingers kunnen worden gekneusd. Daarom:</p> <ul style="list-style-type: none"> – Bedien de machine niet zonder persklauwen. – Vingers niet in de gevarezone houden.
---	--

	<p>Informatie! Neem de gebruiksaanwijzing van de persgereedschappen absoluut in acht!</p>
---	---

1. Controleer of de nominale breedte van de persfitting overeenkomt met de nominale breedte van de persklauw/persring.
2. Neem voor het aanbrengen van de persklauw/persring de aanwijzingen van de systeemfabrikant in acht. (afbeelding 10)
 Bij gebruik van een persring: Breng de tussenklauw volgens de specificaties van de fabrikant van de persring op de persring aan.

	<p>Informatie! Nadat het persen is voltooid, moet erop worden gelet dat de persklauw volledig gesloten is. (afbeelding 11)</p>
---	---

	<p>Informatie! Nadat de persfase is voltooid, controleren of er bij de persring geen sprake van speling tussen de segmenten is.</p>
---	---

3. Druk op de startknop om de machine te starten.
4. Nadat de persfase is voltooid:
 - Bij gebruik van een persring: eerst de tussenklauw van de persring halen en vervolgens
 - de persklauw/persring van de persfitting halen (afbeelding 12).

9 Reiniging, onderhoud en reparaties

	<p>VOORZICHTIG! Verwondingsgevaar tijdens reiniging of reparatie door onopzettelijk bedienen van de aan-schakelaar.</p> <p>Daarom:</p> <ul style="list-style-type: none"> – Neem voor reinigings-, onderhouds- of reparatiewerkzaamheden de veiligheidsvoorschriften in acht en trek altijd de accu eruit.
---	--

Lijst met adressen

Novopress GmbH & Co. KG
Scharnhorststr. 1
41460 Neuss
Duitsland

Adressen van geautoriseerde servicediensten kunnen bij Novopress worden aangevraagd of vindt u op www.novopress.de.

Onderhoudsintervallen

Onderhouds- of reparatiewerkzaamheden mogen alleen door Novopress of erkende NOVOPRESS-servicediensten worden uitgevoerd.

	Informatie! Op de persmachine wordt de volgende onderhoudsbeurt aangegeven. Dit onderhoud moet minimaal elke 2 jaar worden uitgevoerd of uiterlijk wanneer dit door de LED-indicatie wordt aangegeven (zie hoofdstuk 8.2 Betekenis van de LED-indicatie).
---	--

Regelmatig (voor gebruik, bij aanvang van de werkdag) of bij vervuiling (afbeelding 13+14)

Bij extern zichtbare beschadigingen, materiaalscheuren en andere slijtageverschijnselen onderzoeken. Zijn er gebreken, dan de machine niet meer gebruiken, maar laten repareren.

Om het half j

De machine door een elektricien of een Novopress-servicedienst laten controleren.

Jaarlijks, om 1 jaar aansluitende garantie te krijgen (zie hoofdstuk 11 Garantie)

De persmachine bij Novopress of in een Novopress-servicedienst laten keuren en onderhouden.

10 Afvalverwerking

	VOORZICHTIG! Gevaar voor het grondwater De machine bevat hydraulische olie. Hydraulische oliën zijn een gevaar voor het grondwater. Ongecontroleerd aftappen of ondeskundige afvalverwerking is strafbaar. Daarom: – Machine milieuvriendelijk afvoeren.
---	--

Voor de verwerking van accu's en acculaders moeten de instructies van de bijgevoegde gebruiksaanwijzing voor de acculader in acht worden genomen.

Het product mag niet samen met het huisvuil worden afgevoerd.

Novopress adviseert u om de afvalverwerking door erkende, gespecialiseerde bedrijven te laten uitvoeren.

Als alternatief, de ouden apparaat kan voor de voorgeschreven afvalverwerking rechtstreeks aan Novopress (of een werkplaats) worden teruggegeven.

11 Garantie

De firma Novopress geeft de volle, wettelijke garantie van 24 maanden op haar persmachines en -gereedschappen. De garantieperiode begint altijd op het moment van uitlevering en kan in geval van twijfel worden aangetoond met de aankoopfacturen.

Binnen de garantieperiode omvat de garantie het verhelpen van alle voorkomende schadegevallen of gebreken bij deze gereedschappen die het resultaat zijn van materiaal- of productiefouten.

Van garantie uitgesloten zijn:

- schade die door ondeskundig gebruik of slecht onderhoud ontstaat.
- schade die ontstaat door het gebruik van producten die niet goedgekeurd zijn door Novopress voor haar persmachines.
- schade die door het persen van ongeschikte buizen of fittingen ontstaat.

Voor slijtdelen geeft Novopress alleen garantie gedurende de te verwachten levensduur.

Werkzaamheden als gevolg van garantieclaims hoeven niet te worden betaald. Wel draagt de gebruiker de vrachtkosten voor aanbieden en retourneren.

Klachten kunnen uitsluitend worden erkend wanneer de machine ongedemonteerd aan Novopress of een Novopress-servicedienst wordt aangeboden.

Een reparatie of een vervanging van de machine op basis van garantieredenen resulteert niet in een verlenging van de garantieperiode. De reparatie of vervanging vindt alleen plaats door nieuwe onderdelen waarvan de werking met die van de oude onderdelen overeenkomt. Elk defect en daarom vervangen onderdeel is eigendom van de fabrikant.

Aansluitende garantie na afloop van de wettelijke garantieperiode

Wij garanderen voor de periode na de wettelijke garantieperiode vrijwillig de als volgt vermelde aansluitende garanties.

1 jaar aansluitende garantie voor nieuwe persmachines, tussenklauwen en persringen

Novopress biedt een aansluitende garantie van een jaar voor alle nieuwe persmachines, tussenklauwen en persringen, wanneer ze minimaal elke 12 maanden voor onderhoud bij Novopress of een door Novopress erkende servicedienst zijn geweest. Het onderhoud wordt gefactureerd. Neem voor nadere informatie over de kosten hiervoor contact op met Novopress of een door Novopress geautoriseerde servicedienst.

3 jaar aansluitende garantie voor nieuwe persklauwen

Novopress biedt een aansluitende garantie van drie jaar voor alle nieuwe persklauwen, wisselklauwen en persinzetstukken, wanneer ze minimaal elke 12 maanden voor onderhoud bij Novopress of een door Novopress erkende servicedienst zijn geweest. Het onderhoud wordt gefactureerd. Neem voor nadere informatie over de kosten hiervoor contact op met Novopress of een door Novopress geautoriseerde servicedienst.

Garantie op reparaties

Novopress garandeert na afloop van de garantieperiode van het nieuwe product in het geval van een daarna uitgevoerde reparatie de volgende garanties op de reparatie en de reserveonderdelen:

- 6 maanden garantie op vervangen reserveonderdelen.
- 12 maanden garantie op vervangen bouwgroepen.
- 12 maanden garantie op vervangen persmachines.

12 EG-conformiteitsverklaring

EG-conformiteitsverklaring en lijst over de gevolgde richtlijnen en toegepaste normen: zie addendum EG-conformiteitsverklaring.

ACO203XL

SV Svenska

Översättning av originalbruksanvisningen

Innehållsförteckning

1	Avsedd användning	61
2	Grundläggande säkerhetsanvisningar	61
3	Termförklaring	63
4	Symboler på verktyget och uppgifter på typskylten	63
5	Leveransomfattning	64
6	Tekniska data	64
7	Kort beskrivning av pressverktyget	65
8	Idrifttagning och drift	66
9	Rengöring, underhåll och reparation	68
10	Sluthantering	69
11	Garanti	69
12	EG-försäkran om överensstämmelse	70

1 Avsedd användning

Pressverktygen är uteslutande avsedda att användas i pressbackar, mellanbackar och presslingor som tillverkas av Novopress eller förklarats lämpliga av Novopress i samarbete med systemproducenten. Kontakta systemproducenten eller Novopress för närmare information.

Enheterna, pressbackarna och presslingorna används uteslutande för pressning av rör och förbindningsdelar som de motsvarande pressbackarna och presslingorna är avsedda för.

Annan användning eller användning utöver denna är att betrakta som ej avsedd användning.

Samtliga arbeten som genomförs med detta verktyg, som inte motsvarar avsedd användning, kan orsaka skador på pressverktyg, tillbehör och rörledning. Detta kan leda till läckage och/eller personskador.

Skador som uppstår

- pga användning av olämpliga pressutrustning eller pressutrustningen från andra tillverkare eller
- pga användning som skett utanför avsedd användning

tar Novopress inget ansvar för.

Till avsedd användning hör även att beakta bruksanvisningen, att följa service- och underhållsvillkoren samt att beakta alla tillämpliga säkerhetsbestämmelser i aktuell utgåva.

2 Grundläggande säkerhetsanvisningar

Piktogram enligt nedan används för att markera textavsnitt. Beakta dessa anvisningar och var extra försiktig i dessa fall. Överlämna alla arbetssäkerhetsanvisningar till andra användare och fackpersonal!



WARNING!

Denna information uppmärksammar på en möjligt farlig situation som kan leda till döden eller allvarliga kroppsskador.



SE UPP!

Denna information uppmärksammar på en möjligt farlig situation som kan leda till mindre eller lätta personskador och/eller sakskador.

**Information!**

Denna information står i direkt samband med beskrivningen av en funktion eller handhavandet.

Läs bruksanvisningen noggrant!

Beakta de bifogade säkerhetsanvisningarna!

Följ landsspecifika säkerhetsföreskrifter!

**WARNING!**

Läs alla säkerhetsanvisningar och anvisningar.äs alla säkerhetsanvisningar och anvisningar.

Underlåtenhet att följa säkerhetsanvisningarna och anvisningarna kan orsaka elektriska stötar, brand och/eller allvarliga personskador.

Därför:

- Förvara alla säkerhetsanvisningar och övriga anvisningar för framtida bruk.

**WARNING!**

Risk för personskador pga att brottstycken kan flyga iväg.

Vid en felaktig användning av pressutrustningar och pressverktyg eller om slitna eller skadade pressverktyg används finns risk att skada sig av ivägflygande brottstycken.

Därför:

- Pressverktyg och pressutrustningar får endast användas av en specialist.
- Underhåll och underhållsintervall måste följas.
- Kontrollera innan varje användning om det finns sprickor eller andra slitagesymtom på pressverktygen och pressutrustningarna.
- Pressverktyg och pressutrustningar med materialsprickor eller andra slitagesymtom ska omedelbart kasseras och inte användas längre.
- Använd pressverktyg och pressutrustningar endast i tekniskt felfritt skick.
- Använd inte pressverktyg och pressutrustningar mer efter att de använts felaktigt, lämna dem till en auktoriserad fackverkstad för kontroll.

**SE UPP!**

Skador och felfunktioner på pressverktyget och pressutrustningen på grund av felaktig hantering.

Därför:

- Använd inte slitna pressverktyg och byt ut dessa omedelbart.
- Använd transportväska för transport och förvaring och förvara pressverktygen och pressutrustningen i ett torrt utrymme.
- Låt en auktoriserad fackverkstad omedelbart kontrollera skador.
- Beakta säkerhetsanvisningarna för de rengöringsmedel och korrosionsskyddsmedel som används.





**Information!**

Bearbetnings- och monteringsanvisningar för förbindningsdelar och rör finns i systemproducentens dokumentation.

3 Termförklaring

V	Volt	Ah	Amperetimmar	Ø	Diameter
A	Ampere	db(A)	Decibel (ljudtryck)	h	Timmar
Hz	Hertz	bar	Bar	min	Minuter
W	Watt	°C	°Celsius	s	Sekunder
kW	Kilowatt	kN	Kilonewton	m/s ²	Meter per sekund i kvadrat (acceleration)
g	Gram	a.c.	Växelspänning	Nr	Nummer
kg	Kilogram	d.c.	Likspänning		
Bj	Byggår	F	Kraft		

4 Symboler på verktyget och uppgifter på typskylten





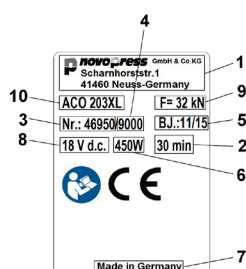

Symbol	Betydelse
	Varning för brottstycken som flyger iväg
	Varning: Klämrisk
	Servicemärke som anger nästa underhåll.
	Använda fästbulten

Uppgifter på typskylten



1	Tillverkarens logotyp med adress	6	Effektförbrukning
2	Tid för tillåten max. drifttid	7	Tillverkningsland
3	Artikelnr	8	Tillåten spänning i Volt
4	Serienr	9	Nominell kraft
5	Årsmodell i mm.åå	10	Verktygets typbeteckning

Förklaring för möjliga piktogram på typskylten

	Kontrollmärke Kanada och USA		CE-märkning produktsäkerhet i Europa
	Kontrollmärke Kanada och USA		Skyddsklass II (skyddsisolerat hölje)
	Registrering av produkter inom tullunionen		Läs bruksanvisningen
	Kontrollmärke Australien		

5 Leveransomfattning

Till standardutrustningens leveransomfattning hör:

ACO203XL
Pressverktyg inkl. bruksanvisning
Laddare inkl. bruksanvisning
Batteri 18 V d.c.
Säkerhetsanvisningar
EG-försäkran om överensstämmelse
Transportväska

Ytterligare tillbehör (t.ex. pressbackar, mellanbackar, presslingor) kan levereras som alternativ. Kontakta systemproducenten för information om leveransomfattningen.

6 Tekniska data

Verktyg:	ACO203XL
Nominell spänning/batteri:	18 V d.c. (litiumjon)/1,5 Ah/3,0 Ah
Effektförbrukning:	450 W
Nominell kraft:	32 kN
Höjd:	111 mm
Längd:	490 mm med batteri 1,5 Ah 510 mm med batteri 3,0 Ah
Bredd:	80 mm
Nettovikt:	3,8 kg (med batteri)
Pressområde:	Plast: upp till 110 mm Ø Metall: upp till 108 mm/ 4" Ø
Max. ljudnivå:	89 db(A) ¹⁾
Ljudtrycksnivå på användarens öron:	78 db(A) ¹⁾
Vibrationsvärde:	<2,5 m/s ² ²⁾
Skyddsklass:	IP20
Temperaturområde under drift:	-10°C till +50°C

1) Mättolerans 3 db(A)

2) Mättolerans 1,5 m/s²



Information!

Bära hörselskydd.

Angivet vibrationsemissionsvärde har uppmätts enligt en standardiserad provningsmetod och kan användas vid jämförelse med ett annat verktyg.

Angivet vibrationsemissionsvärde kan även användas för en inledande bedömning av återkommande avbrott.

Observera: Vibrationsemissionsvärdet kan skilja sig från det angivna värdet under den faktiska användningen av verktyget, beroende på hur verktyget används. Beroende på faktiska användningsvillkor (intermittent drift) kan det vara nödvändigt att fastställa säkerhetsåtgärder för att skydda användaren.

Laddare

Laddarens och batteriernas funktion och handhavande beskrivs i laddarens bruksanvisning.

7 Kort beskrivning av pressverktyget

7.1 Pressautomatik (bild 1)

Verktyget har en pressautomatik. Detta garanterar alltid en komplett pressning. Av säkerhetsskäl kopplas pressautomatiken först in när pressningen har börjat, dvs. först när förbindningsdelen har börjat deformeras.

Efter aktiveringen av pressautomatiken slocknar den gröna LED:n (2) och pressförloppet går igång automatiskt. Nu kan du endast avbryta pressningen genom att trycka och hålla inne avlastningsknappen (5). När pressningen är avslutad slår motorn automatiskt ifrån och den gröna LED:n (2) lyser igen.

Om du släpper startknappen (1) innan pressautomatiken aktiverats går kolven i pressverktyget tillbaka till utgångsläget. Pressningen genomfördes inte. Pressförloppet måste utlösas på nytt.

7.2 Avlastningsknapp (bild 1)

Du kan avbryta pressförloppet när som helst genom att trycka och hålla inne avlastningsknappen (5). Kolven i pressverktyget går därmed tillbaka till utgångsläget.

7.3 Flyttbart fingerskydd (bild 1)

Eftersom pressbackarna har olika längd har pressverktyget ett flyttbart fingerskydd (6). Så snart du sätter i kortare pressbackar måste du flytta fram fingerskyddet tills det snäpper in.

7.4 Vridbart huvud

Pressverktyget är utrustat med ett vridbart presshuvud. Huvudet kan vridas 180°. Presshuvudet kan ställas in i alla lägen inom dessa 180°. Presshuvudet kan endast ställas in före pressningen. Det går inte att vrida på presshuvudet under pressningen.

7.5 Tillbakagångsbegränsning (bild 1)

Pressverktyget har en tillbakagångsbegränsning. När man använder de kortare pressbackarna sparar man tid med hjälp av tillbakagångsbegränsningen.

Tillbakagångsbegränsningen kan kopplas in resp. från på följande sätt med hjälp av spärrbulten (7).

- Tryck på startknappen (1) vid inkopplad tillbakagångsbegränsning. Nu snabbt:
- Dra ut spärrbulten (7) och vrid den 90°.
- Låt spärrbulten (7) snäppa in i spåret.

Tryck på startknappen (1) vid inkopplad tillbakagångsbegränsning. Nu kan spärrbulten dras ut.

7.6 Batteri

**Information!**

Batterierna är inte laddade från fabriken.

Därför:

- Ladda batterierna före den första idrifttagningen.

**Information!**

Temperaturbegränsningar för laddningsförmåga och förvaring av batterierna.

Därför:

- Beakta alltid laddarens bruksanvisning!

Ta bort batteri (bild 2)

Tryck in (1) båda frigöringsknapparna (A) och dra ut batteriet (2).

Sätta i batteri (bild 3)

Skjut in batteriet i verktyget som bilden visar tills batteriet hakar fast.

Batteri statusindikering (bild 2)

Tryck på knappen (B) och batteriets laddningsstatus visas. Laddningsstatus anges med antalet LED som lyser. En LED som blinkar anger en maximal effektereserv på 10 %. Ladda batteriet snarast.

Sitter batteriet i pressverktyget medan du kontrollerar laddningsstatusen måste minst 1 minut ha gått sedan den senaste pressningen. Annars är indikeringen inte exakt.

7.7 ACO203XL och batteri



Information!

Pressverktyget ACO203XL får endast användas tillsammans med 18 V-Li-jon-batterier. 18 V -batteriet får endast användas i lämpliga pressverktyg.

Pressverktygets beteende efter en längre tids stillestånd eller ett batteribyte:

Pressverktyget stängs av efter ca 30 minuter om det inte används eller när batteriet sätts in igen. Ingen LED lyser längre. Tryck på startknappen (1) för att starta pressverktyget.

Pressverktygets beteende vid urladdat batteri:

I början av en pressning sker en kontroll av att batteriladdningen räcker till för att slutföra pressningen. Om så inte är fallet startar inte verktyget. Den gröna LED:n (2) blinkar.

Om den gröna LED:n (2) blinkar efter en genomförd pressning är pressningen korrekt utförd. Batteriet måste laddas före nästa pressning.

8 Idrifttagning och drift

8.1 ACO203XL förbereda



SE UPP!

Klämrisk för fingrarna om verktyget används utan pressback/mellanback. (bild 4)

Om du inte använder pressback/mellanback går det att hålla fingrarna inom riskzonen. När du startar verktyget kan du klämma fingrarna.

Därför:

- Använd inte verktyget utan pressbackar.
- Håll inte fingrarna i det farliga området.



SE UPP!

Klämrisk för fingrarna om verktyget används med felinställt fingerskydd (bild 8)

Om fingerskyddet inte har flyttats fram vid de kortare pressbackarna kan fingrarna hamna i det farliga området. När du startar verktyget kan du klämma fingrarna.

Därför:

- Använd inte verktyget utan att flytta fram fingerskyddet vid korta pressbackar (bild 9).
- Håll inte fingrarna i det farliga området.



SE UPP!

Verktyget kan skadas om fästbulten (8) inte låser ordentligt. (bild 5 till 7)

Om fästbulten (8) inte sätts in helt och spärras kan cylindern gå sönder vid pressningen.

Därför:

- Tryck in fästbulten (8) till anslag och vrid den bakåt 180°.



Information!

Pressverktyget är inte lämpligt för konstant drift. Efter 30 minuters oavbruten drift måste du göra en kort paus på minst 15 minuter, så att verktyget hinner svalna.

- Sätt in pressbacken/mellanbacken i pressverktyget som bilderna 5 till 7 visar och spär dem.

8.2 Betydelse LED-indikering

LED-indikering	Status resp. orsak	Åtgärd
Grön LED (2) släckt.	Verktyget är avstängt.	Tryck på startknappen (1) (se kapitlet 7.7).
Den gröna LED:n (2) lyser.	Driftklart	
Den gröna LED:n (2) är släckt (medan pressförlopp pågår).	Pressautomatiken är aktiverad. Verktyget avslutar pressförloppet automatiskt.	
Den gröna LED:n (2) blinkar.	Otillräcklig batteriladdning!	Ladda eller byt ut batteriet.
Den röda LED:n (3) blinkar.	Verktyget är utanför temperaturområdet	Verktyget fungerar endast inom temperaturområdet mellan -10 °C och +50 °C. När den röda LED:n blinkar måste verktyget flyttas till en varmare/kallare omgivning. Verktyget kan värmas upp till arbetstemperatur genom tomkörning.
Den röda LED:n (3) lyser.	Verktygsfel	Tryck på startknappen (1). Om detta förblir resultatlöst är pressverktyget defekt. Skicka verktyget till en fackverkstad. ANVISNING! Pressningen avslutades ev. inte fullständigt. Kontrollera och upprepa vid behov.
Röd (3) och grön (2) LED blinkar växelvis.	Underhållsintervall uppnått	Lämna in pressverktyget för underhåll.

8.3 Pressning



SE UPP!

Klämrisk!

Det finns risk för att klämma fingrar och händer.

Därför:

- Se till att inga kroppsdelar eller främmande föremål finns mellan pressbackarna.
- Håll inte fast backhandtagen med händerna under pressförloppet.

**SE UPP!**

Håll fingrarna borta från det farliga området när ingen pressback/mellanback är isatt. (bild 4)

Du kan klämma fingrarna.

Därför:

- Använd inte verktyget utan pressbackar.
- Håll inte fingrarna i det farliga området.

**Information!**

Beakta ovillkorligen pressverktygens bruksanvisning!

1. Kontrollera att förbindningsdelarnas nominella bredd stämmer överens med pressbackens/presslingans nominella bredd.
2. Beakta systemtillverkarens anvisningar för montering av pressback/presslinga. (bild 10)
Vid användning av en presslinga: Placera mellanbacken på presslingen enligt presslingetillverkarens anvisningar.

**Information!**

Se till att pressbacken är helt stängd efter avslutad pressning. (bild 11)

**Information!**

Se till att det inte finns någon springa mellan segmenten på presslingen efter avslutad pressning.

3. Tryck på startknappen för att starta.
4. Efter avslutad pressning:
 - Vid användning av en presslinga: lossa först mellanbacken från presslingen och lossa sedan
 - pressbacken/presslingen från förbindningsdelen (bild 12).

9 Rengöring, underhåll och reparation

**SE UPP!**

Risk för personskador vid rengöring eller reparation om du oavsiktligt trycker på startknappen.

Därför:

- Beakta säkerhetsanvisningarna och dra alltid ur batteriet innan rengörings-, underhålls-, eller reparationsarbeten.

Serviceadresser

Novopress GmbH & Co. KG
Scharnhorststr. 1
41460 Neuss
Tyskland

Kontakta Novopress för adresserna till auktoriserade fackverkstäder eller finns på www.novopress.de.

Underhållsintervall

Underhåll och reparation får endast utföras av Novopress eller av auktoriserade NOVOPRESS fackverkstäder.

**Information!**

Tidpunkten för nästa underhåll anges på pressverktyget.

Detta underhåll måste genomföras minst vartannat år eller senast när LED-indikeringen visar detta (se kapitlet 8.2 Betydelse LED-indikering).

Regelbundet (före användningen, vid arbetsdagens början) eller vid smuts (bild 13+14)

Kontrollera om det finns yttre fel som skador, sprickor i materialet och andra slitagesymtom. Använd inte verktyget mer vid fel, utan låt reparera det.

Var sjätte måna

Låt en behörig elektriker eller en Novopress-fackverkstad kontrollera verktyget.

Årligen, för att erhålla 1 år tilläggsgaranti (se kapitel 11 Garanti)

Låt endast Novopress eller en Novopress-fackverkstad kontrollera eller genomföra underhåll på pressverktyget.

10 Sluthantering

	<p>SE UPP! Fara för grundvattnet Verktyget innehåller hydraulolja.</p> <p>Hydraulolja utgör en fara för grundvattnet. Okontrollerat utsläpp eller felaktig sluthantering är straffbart.</p> <p>Därför:</p> <ul style="list-style-type: none">– Skrota verktyget på ett miljövänligt sätt.
---	--

Beakta anvisningarna i laddarens bruksanvisning, för sluthantering av batterier och laddare

Produkten får inte kastas tillsammans med vanligt avfall.

Novopress rekommenderar att sluthanteringen sker på en godkänd återvinningsstation.

Alternativt gammal utrustning kan ska återlämnas till Novopress (eller en fackverkstad) för en fackmannamässig sluthantering.

11 Garanti

Novopress lämnar 24 månaders full lagstadgad garanti på sina pressverktyg. Garantitiden startar alltid vid leveransen och i tveksamma fall ska tidpunkten fastställas med hjälp av köpehandlingarna.

Under garantitiden omfattar garantin åtgärd av alla uppkomna skador eller fel på dessa verktyg, som har orsakats av material- eller tillverkningsfel.

Garantin gäller inte för

- skador som har orsakats av felaktig användning eller bristfälligt underhåll.
- skador som har orsakats av användningen av produkter som Novopress inte har godkänt för pressverktygen.
- skador som har orsakats av pressningen av olämpliga rör eller förbindningsdelar.

Novopress lämnar endast garanti för den förutsedda livslängden på slitdelar.

Arbeten som ingår i garantianspråket måste inte betalas. Användaren måste dock betala kostnaderna för frakt tur och retur.

Reklamationer kan bara godkännas om verktyget, utan att det demonterats, skickas till Novopress eller en Novopress-fackverkstad.

En reparation eller ett byte av verktyget på garanti medför inte att den ursprungliga garantitiden förlängs. Reparationen eller bytet kan bara genomföras med nyvärdiga delar som motsvarar de gamla delarnas funktion. Alla defekta och därför utbytta delar är tillverkarens egendom.

Tilläggsgaranti efter att den lagstadgade garantitiden gått ut

Vi lämnar frivilligt följande tilläggsgarantier för tiden efter den lagstadgade garantitiden.

1 års tilläggsgaranti för nya pressverktyg, mellanbackar och presslingor

Novopress lämnar ett års tilläggsgaranti på alla nya pressverktyg, mellanbackar och presslingor om de lämnats till Novopress eller en av Novopress auktoriserad fackverkstad för underhåll minst var 12:e månad. Underhållet debiteras. Kontakta Novopress eller en av Novopress auktoriserad fackverkstad för information om kostnaden för sådant underhåll.

3 års tilläggsgaranti för nya pressbackar

Novopress lämnar tre års tilläggsgaranti på alla nya pressbackar, växelbackar och pressinsatser om de lämnats till Novopress eller en av Novopress auktoriserad fackverkstad för underhåll minst var 12:e månad. Underhållet debiteras. Kontakta Novopress eller en av Novopress auktoriserad fackverkstad för information om kostnaden för sådant underhåll

Garanti på en reparation

Novopress lämnar följande garantier på reparationen och reservdelarna när en reparation har genomförts efter att garantitiden gått ut på produkten:

- 6 månaders garanti på utbytta reservdelar.
- 12 månaders garanti på utbytta komponentgrupper.
- 12 månaders garanti på utbytta pressverktyg.

12 EG-försäkran om överensstämmelse

EG-försäkran om överensstämmelse och lista om uppfylls direktiv och tillämpade standarder: se tillägg EG-försäkran om överensstämmelse.

ACO203XL

FI Suomi

FI

Alkuperäiskäyttöohjeen käännös

Sisällysluettelo

1	Määräystenmukainen käyttö	71
2	Turvallisuutta koskevat perusohjeet	71
3	Käsitteiden selitys	73
4	Symbolit laitteessa ja tiedot tyyppikilvessä	73
5	Toimitussisältö	74
6	Tekniset tiedot	74
7	Puristuslaitteen lyhyt kuvaus	75
8	Käyttöönotto ja käyttö	76
9	Puhdistus, huolto ja korjaus	78
10	Hävittäminen	79
11	Korvausvelvollisuus ja takuu	79
12	EY-vaatimustenmukaisuusvakuutus	80

1 Määräystenmukainen käyttö

Puristuslaitteet on tarkoitettu käytettäväksi yksinomaan puristusleuoilla tai välileuoilla ja puristussilmukoilla, jotka on valmistanut Novopress tai Novopressin hyväksymä järjestelmätoimittaja. Lisätietoja saat järjestelmätoimittajalta tai Novopressiltä.

Laitteilla, puristusleuoilla ja puristussilmukoilla saa puristaa yksinomaan putkia ja liittimiä, joita varten kyseiset puristusleuat ja puristussilmukat on suunniteltu.

Muunlainen tai siitä poikkeava käyttö on määräysten mukaisen käytön vastaista.

Kaikki tällä työkalulla suoritettavat työt, jotka eivät vastaa määräystenmukaista käyttöä, voivat aiheuttaa vaurioita puristuslaitteeseen, tarvikkeisiin ja putkiin. Seurauksena voi olla vuotoja ja/tai vammoja.

Vahingoista

- jotka johtuvat sopimattomien puristustyökalujen tai muiden valmistajien puristustyökalujen käytöstä tai
- käytöstä, joka tapahtuu määräystenmukaisen käytön ulkopuolella,

ei Novopress ota vastuuta.

Määräystenmukaiseen käyttöön kuuluu myös käyttöohjeiden huomioiminen, tarkastus- ja huoltovaatimusten täyttäminen sekä kaikkien asiaankuuluvien turvallisuusohjeiden noudattaminen niiden nykyisessä versiossa.

2 Turvallisuutta koskevat perusohjeet

Eräät tekstikohdat on merkitty seuraavilla symboleilla. Noudata näitä ohjeita ja toimi kyseisissä tapauksissa erityisen varovaisesti. Anna kaikki työturvallisuusohjeet edelleen myös muille käyttäjille ja työntekijöille!



VAROITUS!

Tämä tieto viittaa mahdolliseen vaaratilanteeseen, jonka seurauksena voi olla kuolema tai vakava ruumiinvamma.



VARO!

Tämä tieto tarkoittaa mahdollista vaaratilannetta, josta seurauksena voivat olla vähäiset tai lievät vammat ja / tai esinevahingot.

**Opastus!**

Tällä symbolilla merkityt tiedot liittyvät suoraan toiminnan tai käytön vaiheiden kuvaukseen.

Lue käyttöohjeet huolellisesti läpi!

Noudata oheisia turvallisuusohjeita!

Noudata maakohtaisia turvallisuusmääräyksiä!

**VAROITUS!****Lue kaikki turvamääräykset ja ohjeet!**

Turvamääräysten ja ohjeiden noudattamatta jättäminen voi aiheuttaa sähköiskun, tulipalon ja/tai vakavia vammoja.



Sen vuoksi:

- Talleta kaikki turvamääräykset ja ohjeet myöhempää käyttöä varten.

**VAROITUS!****Poislentävät sirpaleet voivat aiheuttaa loukkaantumisvaaran**

Puristustyökaluja ja puristuslaitteita väärin käytettäessä tai käytettäessä kuluneita tai vahingoittuneita työkaluja, on olemassa loukkaantumisvaara pois sinkoavien, murtuneiden osien vuoksi.

Siksi:

- Puristustyökaluja ja puristuslaitteita saavat käyttää vain ammattilaiset.
- Huollot on ehdottomasti suoritettava ja huoltovälejä noudatettava.
- Ennen puristustyökalujen ja puristuslaitteiden jokaista käyttöä ne on tarkastettava halkeamien ja muiden kulumismerkkin varalta.
- Puristustyökalut ja puristuslaitteet, joissa on materiaalihalkeamia tai muita kulumismerkkejä, on heti merkittävä käyttökelvottomiksi, eikä niitä enää saa käyttää.
- Käytä vain teknisesti moitteettomassa kunnossa olevia puristustyökaluja ja puristuslaitteita.
- Älä käytä puristustyökalua ja puristuslaitetta enää virheellisen käytön jälkeen, vaan anna ne luvan saaneen korjaamon tarkastettavaksi.

**VARO!****Epäasiallisesta käytöstä johtuva puristustyökalun ja puristuslaitteen vaurio ja virhetoiminta.**

Siksi:

- Älä käytä kuluneita puristustyökaluja, vaan vaihda ne heti uusiin.
- Käytä kuljetuksissa ja varastoinnissa kuljetuslaatikkoa ja säilytä puristustyökalut ja puristuslaitteet kuivassa tilassa.
- Tarkistuta vauriot välittömästi valtuutetussa ammattikorjaamossa.
- Noudata käyttämiesi puhdistus- ja ruosteensuoja-aineiden turvaohjeita.

**Ohje!**

Katso käsittely- ja asennusohjeet liitososalle ja putkille järjestelmätoimittajan dokumenteista.

3 Käsitteiden selitys





FI

V	voltti
A	ampeeri
Hz	hertz
W	watti
kW	kilowatti
g	gramma
kg	kilogramma
Bj	Valmistusvuosi

Ah	ampeiritunti
db(A)	desibeli (äänenpaine)
bar	baari
°C	celsiusaste
kN	kilonewton
a.c.	vaihtovirta
d.c.	Tasavirta
F	Teho

Ø	halkaisija
h	tunti
min	minuutti
s	sekunti
m/s ²	metriä per sekunti toiseen (kiihtyvyys)
Nr	Numero

4 Symbolit laitteessa ja tiedot tyyppikilvessä

Symboli	Merkitys
	Varoittaa sinkoilevista irto-osista
	Varoitus: Puristumisvaara
	Huoltotarra; ilmoittaa seuraavan huollon.
	Kiinnityspultin käyttö

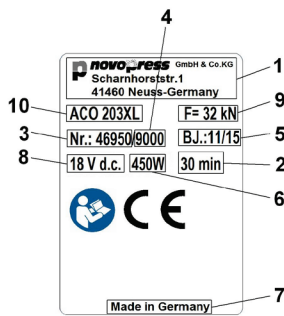

Tiedot tyyppikilvessä



1	Valmistajan logo osoitteen kanssa	6	Tehonkulutus
2	sall. keskeytymätön käyttöaika	7	Valmistusmaa
3	Tavara-nro	8	Sallittu jännitealue volteissa
4	Sarja-nro	9	Nimellisvoima:
5	Rakennusvuosi kk, vv	10	Laitteen tyyppimerkintä

Mahdollisten kuvakirjoitusten selitys tyyppikilvessä

	Tarkistusmerkintä Kanada ja USA
	Tarkistusmerkintä Kanada ja USA
	Tuotteiden rekisteröinti tulliliiton alueella
	Tarkistusmerkintä Australia

	CE-merkintä tuoteturvallisuudesta Euroopassa
	Suojausluokka II (kaksoiseristetty kotelo)
	Lue käyttöohje

5 Toimitussisältö

Vakiovarustuksen toimitukseen sisältyy:

ACO203XL
Puristuslaite käyttöohjeineen
Laturi käyttöohjeineen
Akku 18 V d.c.
Turvaohjeet
EY-vaatimustenmukaisuusvakuutus
Kuljetuslaukku

Mahdolliset lisävarusteet (esim. puristusleuat, välileuat, puristussilmukat) liitetty mukaan. Selvitä sisältö järjestelmätoimittajalta.

6 Tekniset tiedot

Laite:	ACO203XL
Nimellisjännite / Akku:	18 V d.c. (Lithium-Ionen) / 1,5 Ah /3,0 Ah
Tehonkulutus:	450 W
Nimellisvoima:	32 kN
Korkeus:	111 mm
Pituus:	490 mm akun (1,5 Ah) kanssa 510 mm akun (3,0 Ah) kanssa
Leveys:	80 mm
Nettopaino:	3,8 kg (akun kanssa)
Puristusalue:	Muovi: 110 mm:iin Ø Metalli: 108 mm/ 4":iin Ø
Äänen tehotaso maks.	89 db(A) ¹⁾
Äänen painetaso käyttäjän korvan kohdalla:	78 db(A) ¹⁾
Värähtelyarvo:	<2,5 m/s ² ²⁾
Suojausluokka:	IP20
Käytönaikainen lämpötila-alue:	-10°C ... +50°C

1) Mittausepävarmuus 3 db(A)

2) Mittausepävarmuus 1,5 m/s²



Opastus!

Käytä kuulosuojainta.

Ilmoitettu värähtelyemissiolukema mitattiin standardisoidulla testausmenetelmällä ja se voidaan vertailun vuoksi tarkistaa toisella laitteella.

Ilmoitettua värähtelyemissionlukemaa voidaan käyttää myös altistumisen alustavaan arviointiin.

Huomio: Värähtelyemissionlukema voi poiketa laitteen todellisessa käytössä ilmoitetusta lukemasta, riippuen tavasta, jolla laitetta käytetään. Riippuen todellisista käyttöolosuhteista (altistumiskäyttö) voi olla välttämätöntä sopia turvallisuustoimenpiteistä käyttöhenkilökunnan suojaamiseksi.

Latauslaite

Laturin ja akkujen toimintatapa ja käyttö on kuvattu laturin käyttöohjeissa.

7 Puristuslaitteen lyhyt kuvaus

7.1 Puristusautomaatiikka (kuva 1)

Laite on varustettu puristusautomaatiikalla. Se takaa aina täydellisen puristustuloksen. Turvallisuussyistä puristusautomaatiikka kytkeytyy toimintaan vasta, kun puristus on alkanut, ts. liitos alkaa muotoutua.

Puristusautomaatiikan kytkeydyttyä toimintaan vihreä LED (2) sammuu ja puristusvaihe tapahtuu automaattisesti loppuun. Puristusvaihe voidaan nyt keskeyttää vain painamalla vielä pidättäen vapautusnuppia (5). Puristuksen päätyttyä moottori pysähtyy automaattisesti ja vihreä LED (2) syttyy uudelleen.

Jos käynnistuspainike (1) vapautetaan ennen puristusautomaatiikan kytkeytymistä, puristimessa oleva mäntä palaa alkuasentoonsa. Puristusta ei ole suoritettu. Puristusvaihe pitää käynnistää uudelleen.

7.2 Vapautusnappi (kuva 1)

Puristusvaihe voidaan keskeyttää milloin tahansa painamalla pidättäen vapautusnuppia (5). Puristimessa oleva mäntä palaa tällöin alkuasentoonsa.

7.3 Siirrettävä sormisuoja (kuva 1)

Koska puristusleuat ovat eripituisia, on puristuslaitteessa siirrettävä sormisuoja (6). Heti kun lyhyemmät puristusleuat otetaan käyttöön, tulee sormisuoja siirtää niin kauas eteenpäin, kunnes se lukkiutuu paikoilleen.

7.4 Käännettävä pää

Puristinlaitteessa on kääntyvä puristinpää. Pää on 180° käännettävä. Tämän 180° sisäpuolella on jokainen puristuspuun asento mahdollinen. Pää voidaan säätää vain ennen puristamista, puristamisen aikana pää ei enää ole käännettävissä.

7.5 Paluiskunrajoitin (kuva 1)



Puristuslaitteessa on paluiskunrajoitin. Lyhyempien puristusleukojen käytössä säästetään paluiskunrajoittimen avulla aikaa.

Paluiskunrajoitin voidaan ottaa mukaan tai poistaa lukituspultin (7) avulla seuraavasti.

- Paluiskunrajoittimen ollessa toiminnassa paina lyhyesti käynnistuspainiketta (1). Sitten välittömästi:
- Vedä lukituspulttia (7) ulos ja käännä 90°.
- Anna lukituspultin (7) lukittua uraan paikoilleen.

Paluiskunrajoittimen ollessa toiminnassa paina lyhyesti käynnistuspainiketta (1). Nyt lukituspultti voidaan vetää ulos.

7.6 Akku

	<p>Ohje! Akkuja ei ole ladattu tehtaalla. Siksi: – Lataa akut ennen ensimmäistä käyttöönotto kertaa.</p>
	<p>Ohje! Rajoitetut lämpötilat akun latauskyvyille ja varastointiin. Siksi: – Noudata ehdottomasti laturin käyttöohjetta!</p>

Akun irrotus (kuva 2)

Paina molemmat avauspainikkeet (A) sisään (1) ja vedä akku irti (2).

Akun asennus (kuva 3)

Työnnä akku laitteeseen kuvan mukaan niin, että akku lukkiutuu paikalleen.

Akun tilanäyttö (kuva 2)

Akun varaustila nähdään painamalla painiketta (B). Palavien LED-valojen määrä osoittaa varaustilan. Vilkkuva LED osoittaa, että jäljellä oleva teho on enintään 10 %. Akku tulee ladata pian.

Jos akku on puristuslaitteessa varaustilaa tarkastettaessa, edellisestä puristamisesta pitää olla kulunut vähintään 1 minuutti. Muuten saadaan epätarkka näyttötulos.

7.7 ACO203XL ja akku



Ohje!

Puristuslaitetta saa käyttää vain 18 V- litiumioniakuilla. 18 V:n akkua saa käyttää vain sille soveltuvissa puristuslaitteissa.

Puristuslaitteen käyttäytyminen pitemmän käyttötauon tai akun vaihdon jälkeen:

Jos puristuslaitetta ei käytetä n. 30 minuuttiin tai siihen laitetaan uusi akku, se kytkeytyy lepotilaan. Mikään LED ei enää pala. Puristuslaitteen käynnistämiseksi paina lyhyesti käynnistyspainiketta (1).

Puristuslaitteen käyttäytyminen akun purkauduttua

Puristuksen alussa tarkastetaan, onko akun varaus riittävä puristuksen loppuunviemiseksi. Ellei näin ole, laite ei käynnisty. Vihreä LED (2) vilkkuu.

Jos vihreä LED (2) vilkkuu puristamisen jälkeen, tämä puristus on suoritettu vielä ohjeenmukaisesti. Ennen seuraavaa puristusta akku täytyy ladata uudelleen.

8 Käyttöönotto ja käyttö

8.1 ACO203XL valmistelu



VARO!

Sormet voivat jäädä puristuksiin, jos laitetta käytetään ilman puristusleukoja/välileukoja. (kuva 4)

Kun puristusleuat/välileuat eivät ole paikallaan, sormet pääsevät vaara-alueelle. Kun laite käynnistetään, sormet voivat jäädä puristuksiin.

Sen vuoksi:

- Älä käytä laitetta ilman puristusleukoja.
- Älä pidä sormia vaara-alueella.



VARO!

Sormet voivat jäädä puristuksiin, jos laitetta käytetään väärin lukitulla sormisuojaalla (kuva 8)

Jos sormisuoja ei ole siirretty lyhyitä puristusleukoja käytettäessä eteenpäin, sormet voivat olla vaara-alueella. Kun laite käynnistetään, sormet voivat jäädä puristuksiin.

Sen vuoksi:

- Älä käytä laitetta, kun puristusleuat ovat käytössä, ilman että sormisuoja on siirretty eteenpäin (kuva 9).
- Älä pidä sormia vaara-alueella.



VARO!

Lukkopultin (8) puutteellisesta kiinnityksestä johtuvat laiteviat. (Kuvat 5 - 7)

Jos lukkopulttia (8) ei ole laitettu täydellisesti paikoilleen ja lukittu, voi sylinteri revetä puristettaessa.

Siksi:

- Paina lukkopultti (8) sisään vasteeseen asti ja kierrä 180° taakse.

	<p>Ohje! Puristuslaite ei sovi jatkuvaan käyttöön. 30 minuutin yhtäjaksoisen käyttöajan jälkeen tulee pitää vähintään 15 minuutin tauko, jotta laite ehtii jäähtyä.</p>
---	--

- Aseta puristusleuat/välileuat puristuslaitteeseen kuvien 5–7 esittämällä tavalla ja lukitse.

8.2 LED-näytön merkitys

LED-valo	Toimintatila tai aiheuttaja	Toimenpide
Vihreä LED (2) ei pala.	Laite on kytketty pois päältä.	Käynnistyspainiketta (1) painetaan lyhyesti (ks. luku 7.7).
Vihreä LED (2) palaa.	Toimintavalmis	
Vihreä LED (2) ei pala (puristusvaihe käynnissä)	Puristusautomatiikka toiminnassa; laite päättää puristuksen automaattisesti.	
Vihreä LED (2) vilkkuu.	Akun varaus riittämätön!	Lataa tai vaihda akku.
Punainen LED (3) vilkkuu.	Laite lämpötila-alueen ulkopuolella	Laite toimii vain lämpötilan ollessa välillä -10 ... +50°C. Jos punainen LED vilkkuu, laite on vietävä lämpimämpään/viileämpään ympäristöön. Laite voidaan käyttää lämpimäksi ilman työkalua.
Punainen LED (3) palaa.	Laitevika	Paina käynnistyspainiketta (1). Jos tästä ei ole apua, puristuslaite on viallinen. Lähetä laite valtuutetulle korjaamolle. OHJE! Puristusta ei ehkä suoritettu täysin loppuun, tarkasta ja toista vaihe.
Punainen (3) ja vihreä (2) LED vilkkuvat vuorotellen	Huoltoväli saavutettu	Anna puristuslaite huoltoon.

8.3 Puristaminen

	<p>VARO! Puristumisvaara! Sormet ja kädet voivat jäädä puristuksiin. Siksi:</p> <ul style="list-style-type: none"> – Älä jätä kehoa tai muita osia puristusleukojen väliin puristamisen aikana. – Älä pidä leukojen vivuista käsin kiinni puristamisen aikana.
---	---

	<p>VARO! Älä pidä sormia vaara-alueella, kun puristusleuat/välileuat eivät ole paikallaan. (kuva 4) Sormet voivat jäädä puristuksiin. Sen vuoksi:</p> <ul style="list-style-type: none"> – Älä käytä laitetta ilman puristusleukoja. – Älä pidä sormia vaara-alueella.
---	---

**Ohje!**

Noudata ehdottomasti puristustyökalujen käyttöohjeita!

1. Tarkasta, onko puristusliittimen nimellishalkaisija samankokoinen puristusleukojen/puristussilmukan nimellishalkaisijan kanssa.
2. Huomioi puristusleukojen/puristussilmukan kiinnityksessä järjestelmätoimittajan antamat ohjeet. (kuva 10)
Puristussilmukkaa käytettäessä: Aseta välileuat puristussilmukan valmistajan ohjeiden mukaan puristussilmukkaan.

**Ohje!**

Varmista että puristusleuka on kokonaan sulkeutunut, kun puristus on suoritettu täysin loppuun. (kuva 11)

**Opastus!**

Puristamisen päätyttyä pitää varmistaa, että puristussilmukassa ei ole rakoja segmenttien välissä.

3. Laite käynnistetään painamalla käynnistuspainiketta.
4. Puristuksen päätyttyä:
 - puristussilmukkaa käytettäessä: löysää ensin välileuat puristussilmukasta ja
 - löysää sitten puristusleuat/puristussilmukka puristusliittimestä (kuva 12).

9 Puhdistus, huolto ja korjaus

**VARO!**

Puhdistuksen tai korjauksen aikana käynnistyskytkimen painaminen vahingossa voi aiheuttaa loukkaantumisvaaran.

Siksi:

- Noudata turvallisuusohjeita ja vedä akku aina irti ennen puhdistus-, huolto- tai korjaustöiden aloittamista.

Huoltopisteiden osoitteet

Novopress GmbH & Co. KG
Scharnhorststr. 1
41460 Neuss
Saksa

Hae valtuutettujen ammattikorjaamoiden osoitteet voit tiedustella Novopressiltä tai verkko-osoitteesta www.novopress.de.

Huoltovälit

Huolto- ja korjaustyöt pitää aina antaa Novopressin tai valtuutettujen NOVOPRESS-korjaamojen tehtäväksi.

**Ohje!**

Seuraava huolto on merkitty puristuslaitteeseen.

Tämä huolto täytyy tehdä vähintään joka 2. vuosi tai viimeistään silloin, kun tämä annetaan merkki LED-näyttö (katso luku 8.2 LED-näytön merkitys).

Säännöllisesti (ennen käytön aloittamista, työpäivän aluksi) tai likaantumisen yhteydessä (kuva 13+14)

Tarkista näkyvät vauriot, materiaalin halkeamat ja muut kulumisilmiöt. Älä enää käytä viallista laitetta, vaan korjauta se.

Puolivuositain

Tarkistuta laite sähköalan ammattilaisella tai Novopress-korjaamolla.

Vuosittain 1 vuosi saada jatkotakuu (katso kappale 11 Korvausvelvollisuus ja takuu)

Tarkistuta ja huollata puristuslaite Novopressillä tai valtuutetussa Novopress-korjaamossa.

10 Hävittäminen



VARO!

Vaara pohjavedelle

Laite sisältää hydraulikkaöljyä.

Hydraulikkaöljyt voivat saastuttaa pohjavesiä. Kontrolloimaton laskeminen maaperään tai muu epäasianmukainen hävittäminen on rangaistavaa.

Siksi:

- Hävitä laite ympäristömääräysten mukaisesti.

Akkuja ja latauslaitetta hävitettäessä on noudatettava latauslaitteen käyttöoppaassa olevia ohjeita.

Tuotetta ei saa hävittää yleisjätteen mukana.

Novopress suosittelee hävittämään laitteen valtuutetun ammattiliikkeen kautta.

Vaihtoehtoisesti vanhat laitteet voi palauttaa suoraan Novopressille (tai korjaamolle) asianmukaisesti hävitettäväksi.

11 Korvausvelvollisuus ja takuu

Novopress-yritys myöntää puristuslaitteilleen ja -työkaluilleen täyden lainmukaisen 24 kuukauden takuun. Takuu alkaa toimitusajankohdasta ja on todistettava tarvittaessa hankinnan yhteydessä saaduilla asiakirjoilla.

Takuuajana korjataan kaikki näissä työkaluissa ilmenevät vauriot tai puutteet, jotka johtuvat materiaali- tai valmistusvirheistä.

Takuu ei kata:

- Vaurioita, jotka aiheutuvat epäasianmukaisesta käytöstä tai puutteellisesta huollosta.
- Vaurioita, jotka aiheutuvat tuotteiden käytöstä, joita Novopress ei ole hyväksynyt puristuslaitteilleen.
- Vaurioita, jotka aiheutuvat laitteelle sopimattomien putkien tai liittimen puristamisesta.

Novopress myöntää kuluville osille takuun vain näille ennakoidun keston ajaksi.

Kuluja korvausvaatimuksista ei ole maksettava. Käyttäjän tulee kuitenkin maksaa edestakaiset rahtikulut.

Valitukset voidaan hyväksyä vain siinä tapauksessa, että laite lähetetään purkamattomana Novopressille tai Novopress-korjaamolle.

Takuuna suoritettava korjaus tai laitteen vaihto ei pidennä takuuajaa. Korjaukseen tai vaihtoon voidaan käyttää vain uudenveroisia osia, jotka vastaavat toiminnaltaan vanhoja osia. Jokainen viallinen ja siten vaihdettu osa on valmistajan omaisuutta.

Jatkotakuu lainmukaisen takuuajan umpeuduttua

Takaamme lainmukaisen takuuajan päättymisen jälkeiselle ajalle vapaaehtoisesti seuraavassa esitetyt jatkotakuut.

1 vuoden jatkotakuu uusille puristuslaitteille, välileuoille ja puristussilmukoille

Novopress myöntää yhden vuoden jatkotakuun kaikille uusille puristuslaitteille, välileuoille ja puristussilmukoille, mikäli ne on huollatettu vähintään 12 kuukauden välein Novopressillä tai Novopressin valtuuttamassa korjaamossa. Huolto on maksullista. Huoltohintoja voit tiedustella Novopressiltä tai Novopressin valtuuttamalta korjaamolta.

Kolmen vuoden jatkotakuu uusille puristusleuoille

Novopress antaa kolmen vuoden jatkotakuun kaikille uusille puristusleuoille, vaihtoleuoille ja puristussisäkkeille, jos ne on huollettu vähintään joka 12. kuukausi Novopressillä tai Novopressin valtuuttamassa huoltokorjaamossa. Huolto on maksullista. Huoltohintoja voit tiedustella Novopressiltä tai Novopressin valtuuttamalta korjaamolta.

Takuut korjauksille

Novopress myöntää uuden tuotteen takuuajan päättymisen jälkeen suoritettussa korjaustapauksessa seuraavat takuut korjaukselle ja varaosille:

- 6 kuukauden takuu vaihdetuille varaosille.
- 12 kuukauden takuu vaihdetuille kokoonpanoille.
- 12 kuukauden takuu vaihdetuille puristuslaitteille.

12 EY-vaatimustenmukaisuusvakuutus

EY-vaatimustenmukaisuusvakuutus ja lista kunnioitettavien direktiivien ja sovellettujen normien: ks. liite EY-vaatimustenmukaisuusvakuutus

ACO203XL

NO Norsk

NO

Øversettelse av den originale bruksanvisningen

Innholdsfortegnelse

1	Forskriftsmessig bruk	81
2	Grunnleggende sikkerhetsinstrukser	81
3	Forklaring av uttrykk	83
4	Symbole på utstyret og angivelse på typeskiltet	83
5	Leveransens innhold	84
6	Tekniske data	84
7	Kort beskrivelse av presstangen	85
8	Igangsetting og drift	86
9	Rengjøring, vedlikehold og reparasjoner	88
10	Kassering	89
11	Reklamasjonsrett og garanti	89
12	EU-samsvarserklæring	90

1 Forskriftsmessig bruk

Presstengene skal kun brukes til pressing av presskjever henholdsvis mellomkjever og presslynger som er produsert av Novopress eller godkjent av Novopress i overensstemmelse med systemleverandøren. Vennligst henvend deg til systemleverandøren eller til Novopress for mer detaljert informasjon.

Presstengene, presskjevene og presslyngene brukes utelukkende til pressing av rør og fittinger som de respektive presskjevene og presslyngene er konstruert for.

Annen bruk eller bruk utover dette er ikke forskriftsmessig.

Ethvert arbeid med dette verktøyet som ikke er i samsvar med forskriftsmessig bruk kan føre til skader på presstengene, tilbehøret og rørlødingen. Det kan oppstå lekkasje og/eller skader.

Novopress frasier seg ethvert ansvar for skader som skyldes

- bruk av uegnede pressverktøy eller pressverktøy fra andre produsenter, eller
- ved bruk som ikke er innenfor forskriftsmessig bruk.

Forskriftsmessig bruk innebærer også at bruksanvisningen følges og at inspeksjons- og vedlikeholdsbetingelsene, samt alle foreskrevne sikkerhetsbestemmelser overholdes.

2 Grunnleggende sikkerhetsinstrukser

Følgende symboler brukes for å markere tekst. Følg disse instruksene og opptre spesielt forsiktig i slike tilfeller. Lever alle instruksjoner om arbeidsvern videre til andre brukere eller fagpersonale!



ADVARSEL!

Denne informasjonen henviser til en mulig farlig situasjon som kan medføre død eller alvorlig legemsbeskadigelse.



FORSIKTIG!

Denne informasjonen henviser til en mulig farlig situasjon som kan føre til mindre eller lettere personskader og/eller materielle skader.







Informasjon!

Denne informasjonen står i direkte sammenheng med beskrivelsen av en funksjon eller et betjeningsforløp.

Les bruksanvisningen nøye!

Overhold de vedlagte sikkerhetsinstrukser!





Inneholder landspesifikke sikkerhetsforskrifter!

 	<p>ADVARSEL!</p> <p>Les alle sikkerhetsinstrukser og anvisninger!</p> <p>Hvis sikkerhetsinstruksene og anvisningene ikke følges, kan det oppstå elektrisk støt, brann og/eller alvorlige personskader.</p> <p>Husk derfor:</p> <ul style="list-style-type: none"> – Ta vare på alle sikkerhetsinstrukser og anvisninger for senere bruk.
	<p>ADVARSEL!</p> <p>Fare for personskader på grunn av biter som slynges ut</p> <p>Ved feil bruk av presseverktøyet eller ved bruk av slitte eller ødelagte pressverktøy og presstenger kan det oppstå skader som følge av løse stykker som flyr ut i luften.</p> <p>Husk derfor:</p> <ul style="list-style-type: none"> – Pressverktøy og presstenger skal bare brukes av profesjonelle. – Vedlikehold og vedlikeholdsavtaler må holdes. – Før hver gangs bruk av pressverktøyet og presstenger må du sjekke for rifter og slitasjeskader. – Pressverktøy og presstenger med rifter i materialer eller andre slitasjeskader må umiddelbart byttes ut og aldri brukes mer. – Det må bare brukes pressverktøy og presstenger som er i perfekt stand. – Dersom pressverktøyet og presstenger er blitt brukt på en ikke-forskriftsmessig måte, vennligst lever det inn for kontroll på et autorisert verksted.
	<p>FORSIKTIG!</p> <p>Skader og feil på pressverktøyet og presstenger som følge av usakkyndig bruk.</p> <p>Husk derfor:</p> <ul style="list-style-type: none"> – Brukt pressverktøy skal ikke lenger brukes, men straks byttes. – Under transport og lagring må du bruke transportkofferten, og lagre verktøy og presstang i et tørt rom. – Skadet verktøy må umiddelbart kontrolleres i et autorisert verksted. – Vær nøye med å følge sikkerhetsinstruksene under bruk av rengjørings- og antikorrosjonsmidler.
	<p>Informasjon!</p> <p>Se behandlings- og monteringsanvisningene for fitting eller rør i dokumentasjonen fra systemleverandøren.</p>

3 Forklaring av uttrykk

V	Volt	Ah	Amperetime	Ø	Diameter
A	Ampere	db(A)	Desibel (lydtrykk)	h	Time
Hz	Hertz	bar	Bar	min	Minutt
W	Watt	°C	Grader Celsius	s	Sekund
kW	Kilowatt	kN	Kilonewton	m/s ²	Meter per sekund i andre (akselerasjon)
g	Gram	a.c.	Vekselspenning	Nr	Nummer
kg	Kilogram	d.c.	Likespenning		
Bj	Produksjonsår	F	Kraft		

4 Symbole på utstyret og angivelse på typeskiltet





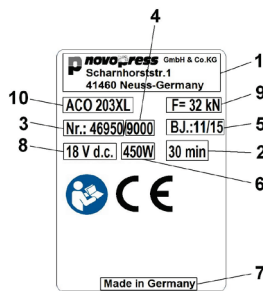

Symbol	Betydning
	Advarsel om biter som slynges ut
	Advarsel: Klemfare
	Vedlikeholdsmerke som angir neste vedlikehold.
	Bruk av festebolten

Angivelse på typeskilt



1	Produsentlogo med adresse	6	Effektøptak
2	Til. uavbrutt driftstid	7	Produksjonsland
3	Artikkel-nr.	8	Tillatt spenningsområde i Volt
4	Serie-nr.	9	Nominell kraft
5	Byggeår i mm.åå	10	Typebetegnelse på apparat

Forklaring av mulige piktogrammsymboler på typeskiltet

	Godkjenningssmerke Canada og USA		CE-merking produktsikkerhet i Europa
	Godkjenningssmerke Canada og USA		Beskyttelseklasse II (beskyttelsesisolert hus)
	Registrering av produkter innen tollunion		Les bruksanvisningen
	Godkjenningssmerke Australia		

5 Leveransens innhold

Ved levering av standardutstyret inngår:

ACO203XL
Presstang inkl. bruksanvisning
Ladeapparat inkl. bruksanvisning
Batteri 18 V d.c.
Sikkerhetsinstrukser
EU-samsvarserklæring
Transportkoffert

Ytterligere tilbehør (for eksempel presskjever, mellomkjever, presslynger) følger med hvis dette er bestilt. Vennligst kontakt systemleverandøren for informasjon om tilbehøret som finnes.

6 Tekniske data

Produkt:	ACO203XL
Nominell spenning / Batteri:	18 V d.c. (Litium-ioner) / 1,5 Ah / 3,0 Ah
Effektopptak:	450 W
Nominell kraft:	32 kN
Høyde:	111 mm
Lengde:	490 mm med batteri 1,5 Ah 510 mm med batteri 3,0 Ah
Bredde:	80 mm
Nettvekt:	3,8 kg (med batteri)
Pressområde:	Kunststoff: inntil 110 mm Ø metall: inntil 108 mm / 4" Ø
Lydeffektnivå maks.	89 db(A) ¹⁾
Lydtrykknivå ved brukerens øre:	78 db(A) ¹⁾
Vibrasjonsverdi:	<2,5 m/s ² ²⁾
Innkapsling:	IP20
Temperatur under drift:	-10°C til +50°C

1) Målesikkerhet 3 db(A)

2) Målesikkerhet 1,5 m/s²



Informasjon!

Bruk hørselsvern.

Den angitte emisjonsverdien for vibrasjon er målt iht. en standardisert prøveprosess og kan brukes i sammenligninger med et annet apparat.

Den angitte emisjonsverdien for vibrasjon kan også brukes til en innledende vurdering av eksponeringen.

OBS: Emisjonsverdien for vibrasjon kan skille seg fra den angitte verdien ved den virkelige bruken av apparatet, avhengig av måten apparatet blir brukt på. Det kan være nødvendig å iverksette sikkerhetstiltak for å beskytte den personen som bruker apparatet, avhengig av de virkelige bruksbetingelsene (eksponert bruk).

Lader

Du finner en beskrivelse av laderens og batterienes funksjonsprinsipp og betjening i den vedlagte bruksanvisningen for laderen.

7 Kort beskrivelse av presstangen

7.1 Pressautomatikk (bilde 1)

Presstangen er utstyrt med pressautomatikk. Dette sikrer alltid en fullstendig pressing. Av sikkerhetsgrunner kobles ikke pressautomatikken inn før pressingen har startet, dvs. når formingen av fittingen starter.

Etter at pressautomatikken er utløst, slukker den grønne lysdioden (2), og pressingen skjer automatisk. Nå kan pressingen bare avbrytes ved å trykke og holde på avlastingsknappen (5) Etter fullført pressing slås motoren automatisk av, og den grønne lysdioden (2) fortsetter å lyse.

Hvis startknappen (1) slippes før pressautomatikken er startet, går stempelet i presstangen tilbake til utgangsposisjonen. Pressingen er ikke utført. Pressingen må utløses på nytt.

7.2 Avlastningsknapp (bilde 1)

Pressingen kan når som helst avbrytes ved å trykke og holde på avlastningsknappen (5). Stempelet i presstangen går da tilbake til utgangsposisjonen.

7.3 Skyvbart fingervern (bilde 1)

Presstangen er utstyrt med et skyvbart fingervern (6) som brukes for pressskjever av forskjellig lengde. Skyv fingervernet fremover til du hører at det klikker når du setter inn kortere pressskjever.

7.4 Dreibart hode

Presstangen er utstyrt med dreibart trykkhode. Hodet er 180° dreibart. Innenfor disse 180° er enhver stilling mulig for trykkhodet. Presshodet kan bare justeres før pressing. Det kan ikke dreies under pressing.

7.5 Slaglengde begrensnig (bilde 1)

Presstangen har en slaglengde begrensnig. Ved bruk av kortere pressskjever bidrar slaglengde begrensnigen til å spare tid.

Slaglengde begrensnig kan slås av og på ved hjelp av en indeksbolt (7) som følger:

- Trykk kort på startknappen (1) og slaglengde begrensnig aktiveres. Umiddelbart:
- Trekk ut indeksbolten (7) og roter gjennom 90°.
- La indeksbolten (7) få låse seg inn i sporet.

Trykk kort på startknappen (1) og slaglengde begrensnig aktiveres. Indeksbolten kan deretter trekkes ut.

7.6 Batter



Informasjon!

Batteriene er ikke oppladet ved levering.

Husk derfor:

- Batteriene må lades før verktøyet tas i bruk første gang.



Informasjon!

Det er begrensede temperaturer for ladningsevne og oppbevaring av batterier.

Husk derfor:

- Bruksanvisningen for laderen må følges nøye!

Ta ut batteriet (bilde 2)

Trykk inn (1) begge frigjøringsknappene (A), og trekk ut batteriet (2).

Sette inn batteriet (bilde 3)

Skyv batteriet inn i verktøyet som vist på bildet, helt til det festes.

Ladenivåindikator batteri (bilde 2)

Batteriets ladenivå vises ved å trykke på knappen (B). Antall lysende LED-dioder viser ladetilstanden. Et blinkende LED angir at den maksimale ytelsesreserven er på 10 %. Batteriet bør lades så snart som mulig.

Hvis batteriet befinner seg i presstangen mens ladetilstanden kontrolleres, må det være gått minst 1 siden siste pressing, ellers blir visningen unøyaktig.

7.7 ACO203XL og batteri

	<p>Informasjon! Presstangen ACO203XL må kun drives med 18 V litium-ion-batterier. 18 V-batteriet må kun brukes i dertil egnede presstenger.</p>
---	--

Presstangens opptreden etter lengre tid ute av bruk eller ved batteriskift:

Dersom presstangen ikke brukes på ca. 30 minutter, eller hvis man setter inn et nytt batteri, kopler den seg av. Ingen LED lyser lenger. Trykk kort på startbryteren (1) for å starte presstangen.

Presstangens egenskaper når batteriet er utladet:

Idet pressingen startes, blir det kontrollert om batteriladningen er tilstrekkelig for å fullføre pressingen. Hvis dette ikke er tilfelle, starter ikke presstangen. Den grønne lysdioden (2) blinker.

Hvis den grønne lysdioden (2) blinker etter en pressing, er denne pressingen forskriftsmessig utført. Batteriet må lades på nytt før neste pressing.

8 Igangsetting og drift

8.1 ACO203XL forberedelse

	<p>FORSIKTIG! Fare for å klemme fingrene ved drift av presstangen uten presskjeve/mellomkjeve. (bilde 4) Hvis ingen presskjeve/mellomkjeve er satt inn, er det mulig å holde fingrene i fareområdet. Fare for å klemme fingrene når presstangen startes. Husk derfor:</p> <ul style="list-style-type: none"> – Ikke bruk presstangen uten presskjeve. – Ikke hold fingrene i fareområdet.
---	---

	<p>FORSIKTIG! Fare for å klemme fingrene hvis enheten brukes med et feiljustert fingervern (bilde 8) Hvis fingervernet ikke har blitt skjøvet forover når kortere presskjever er montert, er det mulig å holde fingrene i fareområdet. Fare for å klemme fingrene når presstangen startes. Husk derfor:</p> <ul style="list-style-type: none"> – Ikke bruk presstangen uten å ha skjøvet fingervernet fremover når kortere presskjever er montert (bilde 9). – Ikke hold fingrene i fareområdet.
---	--

	<p>FORSIKTIG! Skader på utstyret grunnet ufullstendig låsing av holdebolten (8). (bilde 5 til 7) Hvis holdebolten (8) ikke settes skikkelig i og låses, kan sylindere heves på grunn av trykket. Husk derfor:</p> <ul style="list-style-type: none"> – Trykk inn holdebolten (8) til anslaget, og dreii den 180° bakover.
---	--



Informasjon!

Presstangen er ikke egnet for kontinuerlig drift. Etter 30 minutter kontinuerlig drift må det legges inn en pause på minst 15 minutter, slik at presstangen kan avkjøles.

NO

- Sett presskjeven inn i presstangen som vist på bilde 5 til 7.

8.2 LED-indikatorenes betydning

LED-indikator	Tilstand eller årsak	Tiltak
Grønn LED (2) slukket.	Enheten er avslått.	Trykk kort på startbryteren (1) (se kapittel 7.7).
Grønn LED (2) lyser	Klar til drift	
Grønn LED (2) slukket (pressing pågår)	Pressautomatikken er på, og verktøyet avslutter pressingen automatisk.	
Grønn LED (2) blinker.	Batteriladingen ikke tilstrekkelig!	Lad eller skift ut batteriet.
Rød lysdiode (3) blinker.	For lav eller for høy temperatur for verktøyet	Apparatet fungerer kun innenfor temperaturområdet fra -10 til +50°C. Hvis den røde lysdioden blinker, må verktøyet flyttes til varmere/kaldere omgivelser. Apparatet kan bli overopphetet ved tomgangskjøring.
Rød LED (3) lyser.	Maskinfeil	Betjen startknappen (1). Hvis dette ikke løser problemet, er presstangen defekt. Send den inn til et spesialisert verksted. MERK! Det kan hende at pressingen ikke ble fullført. Kontroller og eventuelt gjenta
Rød (3) og grønn (2) LED blinker vekselvis	Vedlikeholdsintervall nådd	Lever presstangen til vedlikehold.

8.3 Pressing



FORSIKTIG!

Klemfare!

Det er fare for å knuse fingre og hender.

Husk derfor:

- Ingen kroppsdeler eller uvedkommende gjenstander må holdes mellom pressekjevene under pressingen.
- Ikke hold kjevehåndtakene med hendene under pressingen.



FORSIKTIG!

Ikke hold fingrene inn i faresonen når det ikke er montert presskjeve/mellomkjeve. (bilde 4)

Fare for å klemme fingrene.

Husk derfor:

- Ikke bruk presstangen uten presskjeve.
- Ikke hold fingrene i fareområdet.

**Informasjon!**

Følg nøye bruksanvisningen for pressverktøyet!

1. Kontroller om pressfittingens nominelle vidde stemmer overens med den nominelle vidden til presskjeven/presslyngen.
2. Følg instruksene fra systemprodusenten når du setter på presskjeven/presslyngen. (bilde 10)
Ved bruk av presslynge: Sett mellomkjeven inntil presslyngen iht. opplysningene fra presslyngeprodusenten.

**Informasjon!**

Etter fullført pressing, husk å lukke presskjeven helt. (Bilde 11)

**Informasjon!**

Etter fullført pressing, sørg for at det ikke er noen åpning i presslyngen mellom adapterne.

2. Trykk på startknappen for å starte.
3. Etter avsluttet pressing:
 - Ved bruk av presslynge: Løsne først mellomkjeven fra presslyngen og
 - Løsne deretter presskjeven/presslyngen fra pressfittingen (bilde 12).

9 Rengjøring, vedlikehold og reparasjoner

**FORSIKTIG!**

Utsiktet aktivering av innkoblingsbryteren under rengjøring eller reparasjon kan føre til personskader.

Husk derfor:

- Følg sikkerhetsinstruksene for rengjørings- og vedlikeholdsarbeider, og ta alltid ut batteriet før slike arbeider igangsettes.

Serviceadresser

Novopress GmbH & Co. KG
Scharnhorststr. 1
41460 Neuss
Tyskland

Vennligst kontakt Novopress for adressene til autoriserte verksteder eller finner på www.novopress.de.

Vedlikeholdsintervaller

Vedlikeholds- og reparasjonsarbeider skal kun utføres av NOVOPRESS eller av autoriserte NOVOPRESS-verksteder.

**Informasjon!**

Neste vedlikehold angis på presstangen.

Dette vedlikeholdet må gjennomføres minst hvert 2. år eller senest når dette blir signalisert av LED-diodene (se kapittel 8.2 LED-indikatorernes betydning).

Regelmessig (før montering, ved begynnelsen av arbeidsdagen) eller når den er blitt skitten (bilde 13+14)

Kontroller for synlige utvendige skader, materialsprekker og annen slitasje. Ved skader må utstyret ikke brukes. Sørg for å få det reparert.

Hvert halvår

Få kontrollert presstangen av en elektriker eller et spesialisert Novopress-verksted.

Årlig for å komme 1 år forlenget garanti (se kapittel 11 Gerantiytelse og garanti)

Få presstangen kontrollert og vedlikeholdt av Novopress eller i et spesialisert Novopress-verksted.

10 Kassering

	<p>FORSIKTIG!</p> <p>Fare for grunnvannet</p> <p>Utstyret inneholder hydraulikkolje.</p> <p>Hydraulikkolje utgjør en fare for grunnvannet. Ukontrollerte utslipp eller ikke-forskriftsmessig destruksjon er straffbart.</p> <p>Husk derfor:</p> <ul style="list-style-type: none">– Presstangen må kasseres miljøvennlig.
---	--

Følg bruksanvisningen for laderen ved kassering av batterier og lader.

Produktet må ikke kastes sammen med vanlig restavfall.

Novopress anbefaler at batterier og ladere leveres til spesialiserte bedrifter for forskriftsmessig håndtering.

Alternativt kan den brukt verktøy skal leveres direkte til Novopress (eller spesialisert fagverksted) for forskriftsmessig kassering.

11 Reklamasjonsrett og garanti

Novopress gir full garanti på presstengene og -verktøyet i 24 måneder. Garantitiden begynner alltid ved tidspunktet for levering, og dette må i tvilstilfeller dokumenteres med kjøpskvittering.

Under denne tiden omfatter garantien utbedring av alle skader eller mangler som måtte oppstå på presstangen, som skyldes material- eller produksjonsfeil.

Garantien gjelder ikke:

- Skader som skyldes ikke-forskriftsmessig bruk eller mangelfullt vedlikehold.
- Skader som oppstår på grunn av at det brukes produkter som Novopress ikke har godkjent for sine presstenger.
- Skader som skyldes pressing av uegnede rør eller fittinger.

Novopress' garanti på slidedeler gjelder bare for delens angitte levetid.

Ytelser som gis på grunnlag av garantien må det ikke betales for. Brukeren må imidlertid betale kostnadene for transporten til og fra verkstedet.

Reklamasjoner kan bare aksepteres hvis utstyret sendes til Novopress eller spesialisert Novopress-verksted i ikke demontert stand.

En reparasjon eller utskifting av utstyret på garantien fører ikke til at garantitiden blir forlenget.

Reparasjon eller utskifting kan bare skje med nyverdige deler med en funksjonalitet som tilsvarer de gamle delene. Alle defekte og dermed utskiftede deler er produsentens eiendom.

Forlengt garanti etter utløp av lovbestemt garantitid

Etter utløpt lovbestemt garantitid gir vi frivillig en forlengt frivillig garanti med følgende gyldighetstid:

Ett års forlengt garanti for nye presstenger, mellomkjever og presslynger

Novopress gir en forlengt garanti på ett år på alle nye presstenger, mellomkjever og presslynger, når de minst hver 12. måned sendes inn til vedlikehold hos Novopress eller et verksted som er autorisert av Novopress. Vedlikeholdet faktureres. Novopress eller et spesialisert verksted som er autorisert av Novopress kan informere hvor mye dette koster.

3 års forlengt garanti for nye presskjever

Novopress gir en forlengt garanti på tre år på alle nye presskjever, vekselkjever og presseinnsatser når de minst hver 12. måned sendes inn til vedlikehold hos Novopress eller et verksted som er autorisert av Novopress. Vedlikeholdet faktureres. Novopress eller et spesialisert verksted som er autorisert av Novopress kan informere hvor mye dette koster.

Garantiytelser på reparasjoner

Novopress garanterer etter utløpet av garantiperioden for et nytt produkt for følgende på reparasjoner og reservedeler:

- 6 måneders garanti på utskiftede reservedeler.
- 12 måneders garanti på utskiftede komponenter.

-
- 12 måneders garanti på utskiftede presstenger.

NO

12 EU-samsvarserklæring

EF-samsvarserklæring og liste om de fulgte direktiver og benyttede standarder: se tillegg EF-samsvarserklæring.

ACO203XL

PT Português

Tradução do manual de instruções original

Índice

1	Utilização correta	91
2	Indicações básicas de segurança	91
3	Explicação de conceitos	93
4	Símbolos no aparelho e dados na placa de características	93
5	Material fornecido	94
6	Dados técnicos	94
7	Breve descrição do aparelho de pressão	95
8	Colocação em funcionamento e operação	96
9	Limpeza, manutenção e reparação	98
10	Eliminação	99
11	Garantia legal e voluntária	99
12	Declaração de conformidade CE	100

1 Utilização correta

Os aparelhos de pressão destinam-se exclusivamente à utilização de mordentes de prensagem ou intermédios e anéis de prensagem fabricadas pela Novopress ou autorizadas pela Novopress de acordo com o fornecedor do sistema. Para informações mais pormenorizadas, dirija-se ao fornecedor do sistema ou à Novopress.

Os aparelhos, os mordentes e os anéis de prensagem servem exclusivamente para a prensagem de tubos rígidos e acessórios, para os quais os respectivos mordentes e anéis de prensagem estão prescritos.

Qualquer outra utilização que não a referida é considerada uma utilização indevida.

Todos os trabalhos com esta ferramenta, que não correspondam à utilização correta, podem provocar danos no aparelho de pressão, nos acessórios e nos tubos rígidos. As consequências podem ser fugas e/ou lesões.

Os danos

- resultantes da utilização inadequada de ferramentas de pressão ou de ferramentas de pressão de outros fabricantes ou
- decorrentes de utilizações fora do âmbito previsto,

não são da responsabilidade da Novopress.

A utilização correta abrange ainda o seguimento do manual de instruções e o cumprimento das condições relativas à inspeção e manutenção, assim como o estipulado para todas as normas de segurança relevantes na versão atual.

2 Indicações básicas de segurança

Para assinalar partes do texto, são colocados pictogramas da forma a seguir descrita. Tenha em atenção estas indicações e proceda, nestes casos, com muito cuidado. Transmita ainda todas as indicações de segurança de trabalho a todos os utilizadores ou ao pessoal técnico!



AVISO!

Esta informação indica uma situação potencialmente perigosa, podendo resultar em morte ou lesões corporais graves.



CUIDADO!

Esta informação indica uma situação potencialmente perigosa, podendo resultar em lesões insignificantes ou ligeiras e/ou danos no equipamento.

**Informação!**

Esta informação está directamente relacionada com a descrição de uma função ou de uma etapa da operação.

Ler o manual de instruções com atenção!

Prestar atenção às indicações de segurança em anexo!

Cumprir os regulamentos de segurança específicos de cada país!

**AVISO!****Leia todas as instruções de segurança e recomendações.**

O incumprimento das indicações de segurança e instruções adiante mencionadas podem provocar choque elétrico, incêndio e/ou lesões graves.

Por isso:

- Guarde todas as instruções de segurança e recomendações para futura consulta.

**AVISO!****Existe o perigo de ferimentos devido a estilhaços de cort**

Existe o perigo de ferimentos em caso de aplicação incorreta ou utilização de ferramentas e aparelhos de pressão gastos ou danificados devido à projecção de lascas.

Por isso:

- As ferramentas e os aparelhos de pressão deverão ser utilizados apenas por um profissional.
- Deve-se ter em atenção a manutenção e os intervalos de manutenção.
- Antes de cada utilização verifique as ferramentas e os aparelhos de pressão relativamente a fendas e outros sinais de desgaste.
- Eliminar imediatamente ou não voltar a utilizar as ferramentas e os aparelhos de pressão com fendas ou outros sinais de desgaste.
- Utilize as ferramentas e os aparelhos de pressão apenas em condições técnicas perfeitas.
- Após uma má aplicação, não voltar a utilizar a ferramenta e o aparelho de pressão até serem verificados por um profissional especializado autorizado.

**CUIDADO!****Danos e falhas de funcionamento da ferramenta e do aparelho de pressão devido a má utilização.**

Por isso:

- Não utilizar ferramentas de pressão danificadas, mas sim substituí-las imediatamente.
- Utilizar malas próprias para o transporte e armazenamento e manter as ferramentas e os aparelhos de pressão num local seco.
- Os danos imediatos devem ser verificados por um profissional especializado autorizado.
- Deverão ter em atenção as instruções de segurança sobre os meios de limpeza e corrosão utilizados.





**Informação!**

Receba as instruções de processamento e montagem para peças de ligação e tubagem dos documentos do fornecedor do sistema.

3 Explicação de conceitos

V	Volt	Ah	Ampere-hora	Ø	Diâmetro
A	Ampere	db(A)	Decibel (Pressão acústica)	h	Hora
Hz	Hertz	bar	Bar	min	Minuto
W	Watt	°C	Graus Celsius	s	Segundo
kW	Quilowatt	kN	Quilonewton	m/s ²	Metro por segundo ao quadrado (Aceleração)
g	Gramas	a.c.	Corrente alternada	Nr	Número
kg	Quilograma	d.c.	Corrente contínua		
Bj	Ano de fabrico	F	Potência		

4 Símbolos no aparelho e dados na placa de características





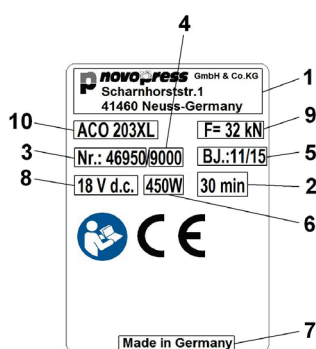

Símbolo	Significado
	Aviso de estilhaços
	Aviso: Perigo de esmagamento
	Autocolante de manutenção; indica a próxima manutenção.
	Operação do perno de retenção

Indicações na placa de características



1	Logótipo do fabricante com endereço	6	Consumo de energia
2	Tempo de serviço ininterrupto permitido	7	País de fabrico
3	N.º do artigo	8	Gama de tensão permitida em Volt
4	N.º de série	9	Força nominal
5	Anos de fabrico em mm.aa	10	Designação de tipo do aparelho

Explicação dos pictogramas possíveis na placa de características

	Marca de verificação do Canadá e EUA		Identificação CE da segurança do produto na Europa
	Marca de verificação do Canadá e EUA		Classe de protecção II (invólucro com isolamento de protecção)
	Registro de produtos no domínio da união aduaneira		Ler manual de instruções
	Marca de verificação da Austrália		

5 Material fornecido

Do material fornecido com a versão standard fazem parte:

ACO203XL
Aparelho de pressão, incluindo o manual de instruções
Carregador incluindo instruções de utilização
Bateria 18 V d.c.
Instruções de segurança
Declaração de conformidade CE
Mala de transporte

Outros acessórios (por ex. mordente de prensagem, mordente intermédio, anéis de prensagem) podem opcionalmente fazer parte do fornecimento. Solicite a relação do material fornecido através do fornecedor do sistema.

6 Dados técnicos

Aparelho:	ACO203XL
Tensão nominal / Bateria:	18 V d.c. (lões de lítio) / 1,5 Ah / 3,0 Ah
Consumo de energia:	450 W
Força nominal:	32 kN
Altura:	111 mm
Comprimento:	490 mm com bateria 1,5 Ah 510 mm com bateria 3,0 Ah
Largura:	80 mm
Peso líquido:	3,8 kg (com bateria)
Área de pressão:	Material sintético: até 110 mm Ø Metal: até 108 mm / 4" Ø
Nível sonoro máx.	89 db(A) ¹⁾
Nível de pressão sonora para o utilizador:	78 db(A) ¹⁾
Valor de vibração:	<2,5 m/s ² ²⁾
Tipo de proteção:	IP20
Âmbito de temperatura em funcionamento:	-10°C a +50°C

1) Incerteza de medição 3 db(A) 2) Incerteza de medição 1,5 m/s²



Informação!

Usar tampões para os ouvidos.

O valor de emissão de vibrações indicado foi medido após um procedimento de teste normalizado e pode ser utilizado para a comparação com outros aparelhos.

O valor de emissão de vibrações pode também ser utilizado numa avaliação preliminar da exposição.

Atenção: O valor de emissão de vibrações pode distinguir-se do valor de referência durante a utilização real do aparelho, dependendo do modo como o aparelho é utilizado. Dependendo das condições de utilização reais (serviço intermitente) pode ser necessário determinar medidas de segurança para a proteção do operador.

Carregador

O modo de funcionamento e operação do carregador e das baterias pode ser consultado no manual de instruções do carregador, em anexo.

7 Breve descrição do aparelho de pressão

7.1 Sistema automático de pressão (imagem 1)

O aparelho possui um sistema automático de pressão. Este assegura sempre uma prensagem completa. O sistema automático de pressão liga-se por motivos de segurança apenas quando a prensagem começar, isto é, após o início da modelação das peças de ligação.

Após o acionamento do sistema automático de pressão, o LED verde (2) apaga-se e o processo de prensagem efetua-se automaticamente. A prensagem pode ser interrompida apenas ao premir e manter o botão de alívio de pressão (5) premido. Após a operação de prensagem, o motor desliga-se automaticamente e o LED verde (2) acende-se novamente.

Se deixar o botão Start (1) solto antes de colocar o sistema automático de pressão, o êmbolo regressa ao seu ponto de partida no aparelho de pressão. A prensagem não foi efetuada. O processo de prensagem deve ser acionado do início.

7.2 Botão de alívio de pressão (Imagem 1)

O processo de prensagem pode ser interrompido ao premir e manter premido o botão de alívio de pressão (5). O êmbolo regressa assim ao seu ponto de partida no aparelho de pressão.

7.3 Protector de dedos móvel (imagem 1)

Uma vez que os mordentes de pressão têm comprimentos diferentes, o aparelho de pressão possui um protector de dedos móvel (6). Quando utilizar mordentes de pressão mais curtos, deve empurrar o protector de dedos o mais para a frente possível, até encaixar.

7.4 Cabeça rotativa

O aparelho de pressão está equipado com uma cabeça de prensagem rotativa. A cabeça roda num grau de 180°. Dentro destes 180° é possível qualquer posição da cabeça de prensagem. A regulação da cabeça de prensagem é possível apenas antes da prensagem; A cabeça não pode ser rodada durante a prensagem.

7.5 Limitação do curso de recuo (imagem 1)

O aparelho de pressão dispõe de uma limitação do curso de recuo. Ao utilizar os mordentes de pressão mais curtos, economiza-se tempo através da limitação do curso de recuo.

A limitação do curso de recuo pode ser activada ou desactivada através da cavilha de fixação (7), como se segue:

- Se a limitação do curso de recuo estiver activa, accionar levemente o botão Start (1). Imediatamente:
- Puxar a cavilha de fixação (7) e rodar 90°.
- Encaixar a cavilha de fixação (7) na ranhura.

Se a limitação do curso de recuo estiver activa, accionar levemente o botão Start (1). Agora a cavilha de fixação pode ser puxada.

7.6 Bateria

**Informação!**

As baterias não vêm carregadas de fábrica.

Por isso:

- Antes da primeira colocação em funcionamento, carregar as baterias.

**Informação!**

Temperaturas limitadas para a capacidade de carga e armazenamento das baterias.

Por isso:

- O manual de instruções do carregador deve ser tido em atenção!

Retirar bateria (imagem 2)

Pressionar os dois botões desbloqueadores (A) (1) e, em seguida, retirar a bateria (2).

Instalar bateria (imagem 3)

Inserir a bateria no aparelho, como se vê na figura, até ficar engatada.

Indicação de estado da bateria (imagem 2)

Ao premir a tecla (B), o estado de carga da bateria é indicado. O número de LEDs acesos indica o estado de carga. Um LED intermitente fornece uma reserva de potência máxima de 10 %. A bateria deve ser carregada brevemente.

Se a bateria se encontrar no aparelho de pressão durante a verificação do estado de carga, a última prensagem deve ser de pelo menos um minuto. Caso contrário, a indicação está incorrecta.

7.7 ACO203XL e bateria



Informação!

O aparelho de pressão ACO203XL deve ser operado apenas com baterias de íon de lítio de 18 V. A bateria de 18 V só deve ser utilizada para aparelhos de pressão apropriados.

Comportamento do aparelho de pressão após uma paragem prolongada ou troca da bateria:

Se o aparelho de pressão não for utilizado durante aprox. 30 minutos ou se a bateria for substituída, o aparelho desliga-se. Não acende qualquer LED. Para iniciar o aparelho de pressão acione levemente o botão Start (1).

Comportamento do aparelho de pressão com a bateria descarregada:

No início de uma prensagem é verificado se o carregamento da bateria é suficiente para terminar a prensagem. Se este não for o caso, o aparelho não liga. O LED verde (2) fica intermitente.

Se o LED verde (2) piscar após uma prensagem, esta foi efetuada corretamente. Após da prensagem seguinte, a bateria tem de ser recarregada.

8 Colocação em funcionamento e operação

8.1 Preparar o ACO203XL



CUIDADO!

Perigo de esmagamento dos dedos ao operar o aparelho sem mordente de prensagem/mordente intermédio. (imagem 4)

Quando não está inserido qualquer mordente de prensagem/intermédio, não coloque os dedos na área de perigo. Ao iniciar o aparelho, os dedos podem ser esmagados.

Por isso:

- Não operar o aparelho sem mordentes de prensagem.
- Não colocar os dedos na zona de perigo.



CUIDADO!

Perigo de esmagamento dos dedos ao operar o aparelho com o protector de dedos mal bloqueado (imagem 8)

Se, ao utilizar os mordentes de pressão mais curtos, o protector de dedos não tiver sido empurrado para a frente, os dedos podem estar na zona de perigo. Ao iniciar o aparelho, os dedos podem ser esmagados.

Por isso:

- ao utilizar mordentes de pressão mais curtos, não operar o aparelho sem ter empurrado o protector de dedos para a frente (imagem 9).
- não colocar os dedos na zona de perigo.

	<p>CUIDADO!</p> <p>Se o perno de retenção não estiver completamente bloqueado, isso danifica o aparelho (8). (Imagem 5 a 7)</p> <p>Se os parafusos (8) não estiverem devidamente encaixados e bloqueados, o cilindro pode rachar durante a prensagem.</p> <p>Por isso:</p> <ul style="list-style-type: none"> – Premir o perno de retenção (8) para dentro, até ao encosto, e rodá-lo 180° para trás.
---	--

	<p>Informação!</p> <p>O aparelho de pressão não é adequado para o funcionamento contínuo. Após 30 minutos de funcionamento ininterrupto deve ser efetuada uma pequena pausa de pelo menos 15 minutos, para que o aparelho possa arrefecer.</p>
---	--

- Instalar e bloquear o mordente de pressão/intermédio no aparelho de pressão como indicado nas imagens 5 a 7.

8.2 Significado da indicação LED

Indicação LED	Estado ou causa	Medida
LED verde (2) apagado .	O aparelho está desligado.	Acionar levemente o botão Start (1) (consultar capítulo 7.7).
O LED verde (2) ilumina-se.	Operacional	
LED verde (2) desligado (enquanto o processo de prensagem está a decorrer).	Sistema automático de pressão está ligado; O aparelho termina o processo de prensagem automaticamente.	
O LED verde (2) fica intermitente.	Carregamento insuficiente da bateria!	Carregar ou substituir a bateria.
O LED vermelho (3) pisca.	Aparelho fora do âmbito de temperatura	O aparelho funciona apenas dentro do âmbito de temperatura de -10 a +50. Se o LED vermelho pisca, o aparelho deve ser transportado para um ambiente mais quente/frio. O aparelho pode ser aquecido sem carga e colocado na temperatura de funcionamento.
LED vermelho (3) ilumina-se.	Erro do aparelho	Acionar botão Start (1). Se não resultar, o aparelho de pressão está avariado. Enviar o aparelho para uma oficina especializada. NOTA! Se eventualmente a prensagem não for concluída por completo, verifique o processo e, se necessário, repita.
Os LEDs vermelho (3) e verde (2) piscam alternadamente	Intervalo de manutenção alcançado	Entregar aparelho de pressão para manutenção.

8.3 Prensagem

	<p>CUIDADO! Perigo de esmagamento!</p> <p>Existe o perigo de esmagamento dos dedos e das mãos. Por isso:</p> <ul style="list-style-type: none"> – Não manter partes do corpo nem objetos estranhos entre os mordentes de pressão durante a operação. – Não reter a alavanca do mordente de pressão com as mãos durante a operação.
---	--

	<p>CUIDADO! Não colocar os dedos na área de perigo, quando não está colocado qualquer mordente de prensagem/intermédio. (imagem 4)</p> <p>Os dedos podem ser esmagados. Por isso:</p> <ul style="list-style-type: none"> – Não operar o aparelho sem mordentes de prensagem. – Não colocar os dedos na zona de perigo.
---	--

	<p>Informação!</p> <p>É indispensável que tenha em atenção o manual de instruções das ferramentas de pressão!</p>
---	--

1. Verifique se a largura nominal do peça por prensagem coincide com a largura nominal do mordente/anel de prensagem.
2. Para colocação do mordente/anel de prensagem, seguir as indicações do fabricante do sistema. (imagem 10)
 Na utilização de um anel de prensagem: Colocar o mordente intermédio no anel de prensagem segundo as informações do fabricante do anel de prensagem.

	<p>Informação!</p> <p>Certifique-se de que, durante a operação de prensagem, o mordente de pressão está bem fechado. (Imagem 11)</p>
---	--

	<p>Informação!</p> <p>Certifique-se que após o processo de prensagem o anel de prensagem não tem nenhuma folga entre os segmentos.</p>
---	--

3. Acionar o botão Start para iniciar.
4. Após a prensagem concluída:
 - quando se usa um anel de prensagem: soltar em primeiro lugar o mordente intermédio do anel de prensagem e, de seguida,
 - soltar o mordente/anel de prensagem do peça por prensagem (imagem 12).

9 Limpeza, manutenção e reparação

	<p>CUIDADO! Perigo de ferimento ao limpar ou reparar devido ao acionamento não intencional do conjuntor.</p> <p>Por isso:</p> <ul style="list-style-type: none"> – Seguir as indicações de segurança e retirar sempre a bateria antes dos trabalhos de limpeza, manutenção ou reparação.
---	--

Endereços dos pontos de assistência técnica

Novopress GmbH & Co. KG
Scharnhorststr. 1
41460 Neuss
Alemanha

Consultar os endereços das oficinas autorizadas da Novopress ou em www.novopress.de.

Intervalos de manutenção

Os trabalhos de manutenção e reparação devem ser efetuados apenas pela Novopress ou por uma oficina NOVOPRESS autorizada.



Informação!

No aparelho de pressão é indicada a próxima manutenção.
Esta manutenção deve ser efetuada pelo menos a cada 2 anos ou o mais tardar quando esta é sinalizada com a indicação LED (consultar capítulo 8.2 Significado da indicação LED).

Regularmente (antes da sua utilização, no início do dia de trabalho) ou em caso de sujidade (Imagem 13+14)

Verificar a existência de danos, fendas no material e outros sinais de desgaste detetáveis exteriormente. Se existirem avarias, o aparelho não deve ser utilizado, mas sim reparado.

Semestralmente

O aparelho deve ser verificado por um técnico eletricitista ou por uma oficina da Novopress autorizada.

Anualmente para obter extensão de garantia por 1 ano (consultar o capítulo 11 Garantia)

Verificar e efetuar a manutenção do aparelho de pressão na Novopress ou numa oficina Novopress.

10 Eliminação



CUIDADO!

Perigo para o lençol freático O aparelho contém óleo hidráulico.

Os óleos hidráulicos representam um perigo para o lençol freático. A sua descarga descontrolada ou eliminação incorreta são punidas por lei.

Por isso:

- Eliminar o aparelho respeitando as normas ambientais.

Para a eliminação de baterias e carregadores tenha em atenção as indicações do manual de instruções em anexo para o carregador.

O produto não pode ser eliminado juntamente com os resíduos normais.

A Novopress recomenda que a eliminação seja efetuada por empresas especializadas autorizadas.

Alternativamente, o aparelho antigo pode ser diretamente enviado à Novopress (ou a uma oficina especializada) com vista a uma adequada gestão de resíduos.

11 Garantia legal e voluntária

A empresa Novopress concede a garantia de 24 meses aos seus aparelhos e ferramentas de pressão. O prazo da garantia inicia-se sempre na altura da entrega e, em caso de dúvida, é comprovada pela apresentação dos documentos da compra.

Dentro do prazo da garantia, esta abrange a eliminação de todos os danos ou falhas ocorridos atribuíveis a defeitos do material ou de fabrico.

Não são abrangidos pela garantia:

- Danos que ocorram devido a uma utilização incorreta ou a uma manutenção insuficiente.
- Danos que ocorram devido a uma utilização dos mordentes de pressão não autorizada pela Novopress para este aparelho de pressão.

- Danos que ocorram devido à prensagem de tubos rígidos ou acessórios inadequados.

A garantia da Novopress é válida para as peças sujeitas a desgaste apenas durante o tempo de vida útil previsto.

Os benefícios de garantia não devem ser pagos. No entanto, os custos de transporte de ida e volta são suportados pelo utilizador.

As reclamações só serão aceites, se o aparelho for enviado, sem ser desmontado, à Novopress ou a uma oficina autorizada da Novopress.

Uma reparação ou uma substituição do aparelho dentro da duração da garantia não conferem o direito a um prolongamento do prazo de garantia. A reparação ou a substituição só podem ser efetuadas por peças novas, cuja função corresponda à das peças antigas. Cada peça defeituosa e substituída passa a ser propriedade do fabricante.

Extensão de garantia após a expiração do prazo legal da mesma

Garantimos que para o período após o prazo legal da garantia concedemos, voluntariamente, uma extensão da garantia da forma que se segue.

Extensão da garantia por 1 ano para novos aparelhos de pressão, mordentes intermédios e anéis de prensagem

A Novopress garante uma extensão de um ano da garantia, para todos os aparelhos de pressão, mordentes intermédios e anéis de prensagem novos, se forem mantidos durante 12 meses por profissionais especializados autorizados da Novopress. A manutenção é paga. Informe-se sobre os custos junto da Novopress ou de uma oficina autorizada da Novopress.

Extensão de garantia por 3 anos para os novos mordentes de prensagem

A Novopress garante uma extensão de três anos da garantia, para todos os mordentes de prensagem, de substituição e entradas de prensagem novos, se forem mantidos durante 12 meses por profissionais especializados autorizados da Novopress. A manutenção é debitada. Informe-se sobre os custos junto da Novopress ou de uma oficina autorizada da Novopress.

Garantia da reparação

Após o fim do período da garantia dos novos produtos, no caso de uma reparação ter sido efetuada depois da garantia para reparação e peças de substituição, a Novopress garante:

- 6 meses de garantia para peças sobresselentes.
- 12 meses de garantia para módulos de substituição.
- 12 meses de garantia para aparelhos de pressão de substituição.

12 Declaração de conformidade CE

Declaração de conformidade CE e lista sobre as diretivas respeitadas e as normas aplicadas: consultar apêndice declaração de conformidade.

ACO203XL

DA Dansk

Oversættelse af den originale betjeningsvejledning

Indholdsfortegnelse

1	Tilsigtet anvendelse	101
2	Grundlæggende sikkerhedsanvisninger	101
3	Begrebsforklaring	103
4	Symboler på apparatet og oplysninger på typeskiltet	103
5	Leveringsomfang	104
6	Tekniske data	104
7	En kort oversigt over klemapparatet	105
8	Idriftsættelse og drift	106
9	Rengøring, vedligeholdelse og reparation	108
10	Bortskaffelse	109
11	Reklamationsret og garanti	109
12	EU-overensstemmelseserklæring	110

1 Tilsigtet anvendelse

Klemapparaterne er udelukkende beregnet til brug sammen med klemtænger henholdsvis mellemkæber og klemstroppe, som fremstilles af Novopress, eller som erklæres for egnede af Novopress i overensstemmelse med systemleverandøren. Yderligere oplysninger fås hos systemleverandøren eller Novopress.

Apparaterne, klemtængerne og klemstroppe er udelukkende beregnet til klemning af rør og fittings, som de pågældende klemtænger og klemstroppe er beregnet til.

En anden eller afvigende anvendelse er i strid med den tilsigtede anvendelse.

Al arbejde med dette værktøj, der ikke følger anvisningerne for tilsigtet anvendelse, kan føre til skader på klemapparatet, tilbehøret og rørledningen. Dette kan medføre utætheder og/eller kvæstelser.

For skader

- forårsaget af uegnede klemværktøjer eller klemværktøj af anden producent, eller
- pga. anvendelse, der udføres ved brug uden for den tilsigtede anvendelse,

hæfter Novopress ikke.

Tilsigtet anvendelse omfatter også, at betjeningsvejledningen samt forskrifterne for eftersyn, service og generelle gældende sikkerhedsbestemmelser overholdes.

2 Grundlæggende sikkerhedsanvisninger

Der anvendes følgende piktogrammer til markering af tekstpassager. Overhold disse henvisninger, og vær ekstra påpasselig i disse tilfælde. Sørg for, at arbejdssikkerhedsanvisningerne er til rådighed for andre brugere eller personalet.



ADVARSEL!

Denne information henviser til en mulig situation, der kan være livsfarlig eller have alvorlige kvæstelser til følge.



PAS PÅ!

Denne information henviser til en mulig farlig situation, der kan føre til ubetydelige eller lette personskader og/eller tingskader.



Information!

Disse oplysninger henviser direkte til beskrivelsen af en funktion eller et betjeningsforløb.

Læs betjeningsvejledningen omhyggeligt!
Overhold de vedlagte sikkerhedshenvisninger!
Nationale sikkerhedsforskrifter skal overholdes!

 	<p>ADVARSEL! Læs alle sikkerhedshenvisninger samt øvrige anvisninger!</p> <p>Overholdes nedenstående henvisninger ikke korrekt, kan det forårsage stød, brand og/eller alvorlige kvæstelser.</p> <p>Derfor:</p> <ul style="list-style-type: none"> – Opbevar alle sikkerhedsinstruktioner og anvisninger til fremover.
	<p>ADVARSEL! Fare for kvæstelser på grund af omkringflyvende brudst</p> <p>Ved forkert anvendelse eller brug af slidt eller beskadiget klemværktøj og klemapparater er der risiko for skader på grund af brudstykker, der flyver væk.</p> <p>Derfor:</p> <ul style="list-style-type: none"> – Klemværktøjet og klemapparaterne må kun anvendes af et fagudlært personale. – Service og serviceintervaller skal altid overholdes.. – Før brug skal klemværktøjet og klemapparaterne kontrolleres for revner og andre tegn på slitage. – Klemværktøj og klemapparater med materialerevner eller andre tegn på slitage skal straks kasseres og ikke anvendes mere. – Klemværktøjet og klemapparaterne må kun anvendes i teknisk upåklagelig tilstand. – Efter en forkert anvendelse må klemværktøjet og klemapparatet ikke længere anvendes og skal kontrolleres af et autoriseret fagværksted.
	<p>PAS PÅ! Beskadigelser og fejlfunktioner ved ukorrekt omgang med klemværktøjet og klemapparatet</p> <p>Derfor:</p> <ul style="list-style-type: none"> – Slidte presseværktøjer må ikke længere anvendes, men skal udskiftes med det samme. – Ved transport og opbevaring anvendes en transportkasse, og klemværktøjet og klemapparatet skal opbevares i et tørt lokale. – Skader skal kontrolleres med det samme på et autoriseret værksted. – Overhold sikkerhedshenvisningerne for de anvendte rengørings- og korrosionsbeskyttelsesmidler.
	<p>Information!</p> <p>Læs forarbejdnings- og værktøjsforskrifterne for fitting og rør i systemleverandørens dokumentation.</p>





3 Begrebsforklaring

V	Volt
A	Ampere
Hz	Hertz
W	Watt
kW	Kilowatt
g	Gram
kg	Kilogram
Bj	Byggeår

Ah	Amperetide
db(A)	Decibel (lydtryk)
bar	Bar
°C	Grader Celsius
kN	Kilonewton
a.c.	Vekselspænding
d.c.	Jævnspænding
F	Kraft

Ø	Diameter
h	Time
min	Minut
s	Sekund
m/s ²	Meter pr. sekundkvadrat (acceleration)
Nr	Nummer

4 Symboler på apparatet og oplysninger på typeskiltet

Symbol	Betydning
	Advarsel mod flyvende brudstykker
	Advarsel: Risiko for kvæstelser
	Eftersynsmærkat; angiver det næste eftersyn.
	Betjening af boltene

Oplysninger på typeskiltet

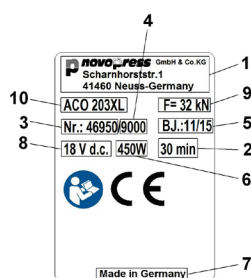



1	Fabrikantlogo med adresse
2	zul. Uafbrudt driftstid
3	Bestil.-nr.
4	Serie-nr.
5	Byggeår i mm.åå

6	Effektforbrug
7	Produktionsland
8	Tilladt spændingsområde i Volt
9	Nominel kraft
10	Apparatets typebetegnelse

Forklaring på eventuelle piktogrammer på typeskiltet

	Typegodkendelsesmærke Canada og USA
	Typegodkendelsesmærke Canada og USA
	Registrering af produkter inden for toldunionen
	Typegodkendelsesmærke Australien

	CE-mærke produktsikkerhed i Europa
	Kapsling II (beskyttelsesisoleret hus)
	Læs driftsvejledningen

5 Leveringsomfang

Standardudstyrets leveringsomfang indeholder:

ACO203XL
Klemapparat inkl. driftsvejledning
Oplader inkl. driftsvejledning
Batteri 18 V d.c.
Sikkerhedshenvisninger
EU-overensstemmelseserklæring
Transportkuffert

Ekstra tilbehør (for eksempel klemtænger, mellemkæber og klemstroppe) vedlægges evt. Få oplyst omfanget af systemleverandøren.

6 Tekniske data

Apparat:	ACO203XL
Nom. spænding / batteri:	18 V d.c. (lithium-ioner) / 1,5 Ah / 3,0 Ah
Effektforbrug:	450 W
Nominel kraft:	32 kN
Højde:	111 mm
Længde:	490 mm med batteri 1,5 Ah 510 mm med batteri 3,0 Ah
Bredde:	80 mm
Nettovægt:	3,8 kg (med batteri)
Klemmeområde:	Plastik til 110 mm Ø Metal: til 108 mm / 4" Ø
Lydeffektniveau maks.:	89 db(A) ¹⁾
Lydtryksniveau ved brugerens øre:	78 db(A) ¹⁾
Vibrationsværdi:	<2,5 m/s ² ²⁾
Kapsling:	IP20
Temperaturområde under drift:	-10°C til +50°C

1) Målesikkerhed 3 db(A)

2) Målesikkerhed 1,5 m/s²



Information!

Bær høreværn.

Den anførte svingningsemissionsværdi blev målt med en normeret metode og kan anvendes til en sammenligning med et andet apparat.

Den anførte svingningsemissionsværdi kan også anvendes til et indledende skøn over en afbrydelse.

NB: Der kan være en forskel i svingningsemissionsværdien for det reelle apparatbrug og den anførte værdi, afhængigt af, hvordan apparatet anvendes. Det kan være nødvendigt at fastlægge sikkerhedsforanstaltninger for betjeningspersonalet afhængigt af de faktiske anvendelsesbetingelser (afbrudt drift).

Ladeapparat

Funktionsmåde og betjening af ladeapparat og batterier fremgår af ladeapparatets vedlagte betjeningsvejledning.

7 En kort oversigt over klemapparatet

7.1 Klemautomatik (billede 1)

Apparatet har en klemautomatik. Denne sikrer hele tiden en gennemført klemning. Klemautomatikken slås af sikkerhedsgrunde først til, når klemningen er begyndt, dvs. når formningen af fittings begynder. Efter udløsning af klemautomatikken slukker den grønne LED lampe (2), og klemningen forløber automatisk. Nu kan klemningen kun afbrydes ved at trykke på aflastningsknappen (5) og holde denne nede. Efter endt klemning slukkes motoren automatisk, og den grønne LED lampe (2) lyser igen. Slippes startknappen (1), inden klemautomatikken sætter i gang, kører stemplet i klemapparatet tilbage til udgangspositionen. Klemningen bliver ikke gennemført. Klemningen skal igen udløses.

7.2 Aflastningsknap (billede 1)

Klemningen altid afbrydes ved at trykke på aflastningsknappen (5) og holde den nede. Stemplet i klemapparatet kører derved tilbage til udgangspositionen.

7.3 Bevægelig fingerbeskyttelse (billede 1)

Da klemtængerne har forskellige længder, er klemapparatet udstyret med en bevægelig fingerbeskyttelse (6). Når der benyttes kortere klemtænger, skal fingerbeskyttelsen skubbes fremad, indtil den låses i hak.

7.4 Drejeligt hoved

Klemapparatet er udstyret med et drejeligt klemhoved. Hovedet kan drejes 180°. Klemhovedet kan drejes i enhver position inden for 180°. Klemhovedet kan kun indstilles, inden presningen udføres. Under presningen kan klemhovedet ikke drejes.

7.5 Returneringbegrænsning (billede 1)

Klemapparatet er udstyret med en returneringbegrænsning. Når der bruges kortere klemtænger, hjælper returneringbegrænsningen til med at spare tid.

Returneringbegrænsningen kan aktiveres og deaktiveres ved hjælp af en positioneringsbolten (7) på følgende måde:

- Trykke et kort øjeblik på startknappen (1) ved returneringbegrænsningen aktiveres. Med det samme:
- Tag positioneringsbolten (7) ud og drej 90°.
- Lad positioneringsbolten (7) blive fastlåst i rillen.

Trykke et kort øjeblik på startknappen (1) ved returneringbegrænsningen aktiveres. Positioneringsbolten kan derefter trækkes ud.

7.6 Batteri

**Information!**

Batterierne er ikke opladede fra fabrikken.

Derfor:

- Batterierne skal oplades inden ibrugtagning.

**Information!**

Temperaturerne kan begrænse batteriernes opladningsevne og opbevaring.

Derfor:

- Overhold altid ladeapparatets betjeningsvejledning!

Tag batteriet ud (billede 2)

Tryk begge låseknapper på batteriet ind (1), og træk herefter batteriet ud (2).

Sæt batteriet i (billede 3)

Skub batteriet ind i apparatet, indtil batteriet går i hak, se billedet.

Batteri opladningsniveau (billede 2)

Ved tryk på knappen (B) vises batteriets opladningsniveau. Antallet af lysende LED'er angiver opladningsniveauet. En blinkende LED indikerer en maksimal effektreserve på 10 %. Batteriet bør snart lades op.

Befinder batteriet sig i klemapparatet, når opladningsniveauet undersøges, skal den sidste klemning være foretaget for mindst 1 minut siden. Ellers er målingen unøjagtig.

7.7 ACO203XL og batteri



Information!

Klemapparatet ACO203XL må kun anvendes med 18 V lithium-ion batteri. 18 V batteriet må kun anvendes i egnede klemapparater.

Når klemapparatet ikke anvendes i et stykke tid, eller når batterierne skal skiftes:

Anvendes klemapparatet ikke i ca. 30 minutter, eller er batteriet netop blevet skiftet, deaktiveres apparatet. LED lampen lyser ikke mere. Start klemapparatet ved at trykke et kort øjeblik på startknappen (1).

Når klemapparatets batteri er afladet:

Kontroller før klemningen, om batteriet er tilstrækkeligt opladet til at kunne afslutte klemningen. Er dette ikke tilfældet, starter apparatet ikke. Den grønne LED (2) blinker.

Blinker den grønne LED (2) efter en klemning, skal klemningen udføres endnu en gang for at sikre resultatet. Dog skal batteriet oplades inden næste klemning.

8 Idriftsættelse og drift

8.1 KlargørACO203XL



PAS PÅ!

Fare for kvæstelser af fingre ved drift af apparatet uden klemtang/mellemkæbe. (billede 4)

Hvis der ikke er indsat en klemtang/mellemkæbe, kan fingrene være i fare. Fingrene kan komme i klemme under apparatets opstart.

Derfor:

- Apparatet må ikke drives uden klemtænger.
- Hold ikke fingrene i fareområdet.



PAS PÅ!

Fare for klemning af fingre ved betjening af apparatet med fingerbeskyttelsen forkert justeret (billede 8)

Hvis fingerbeskyttelsen ikke er blevet ført fremad, når der monteres kortere klemtænger, kan fingrene være i fare. Fingrene kan komme i klemme under apparatets opstart.

Derfor:

- Må apparatet ikke betjenes uden at have skubbet fingerbeskyttelsen fremad, hvis kortere klemtænger er påmonteret (billede 9).
- Hold ikke fingrene i fareområdet.



PAS PÅ!

Apparatskader opstår, hvis bolten ikke låses helt (8). (Billede 5 til 7)

Sættes bolten (8) ikke helt ind i og låses, kan cylinderen knække under klemningen.

Derfor:

- Tryk bolten (8) helt ind og drej 180° bagud.

	<p>Information!</p> <p>Klemapparatet er ikke egnet til varig drift. Efter 30 minutters uafbrudt drift skal der indlægges en pause på mindst 15 minutter, så apparatet kan køle af.</p>
---	---

- Klemtangen/mellemkæbe indsættes i klemapparatet som vist på billederne 5 til 7 og låses.

8.2 LED lampens indikationer

LED-display	Tilstand eller årsag	Foranstaltning
Grøn LED (2) slukkes.	Apparatet er slået fra.	Tryk et kort øjeblik på startknappen (1) (se kapitel 7.7).
Grøn LED (2) lyser.	Klar til drift	
Grøn LED (2) er slukket (klemning er i gang)	Klemautomatikken er tændt; apparatet slutter automatisk klemningen.	
Grøn LED (2) blinker.	Batteriniveauet er for lavt!	Oplad batteriet eller udskift det.
Rød LED (3) blinker	Apparatet er uden for temperaturområdet	Apparatet fungerer kun inden for et temperaturområde på -10 til +50° C. Blinker den røde LED, skal apparatet placeres i et varmere/køligere område. Apparatet kan varmes op af tomgange og varmes op til driftstemperaturen.
Rød LED (3) lyser.	Maskinfejl	Tryk på startknappen (1). Hvis klemapparatet ikke tændes, er det defekt. Indsend klemapparatet til et værksted. OBS! Klemningen blev eventuelt ikke fuldført. Undersøg årsagen hertil, og gentag klemningen efter behov.
Rød (3) og grøn (2) LED blinker skiftevis	Tid til serviceeftersyn	Klemapparatet skal afleveres til service.

8.3 Klemning

	<p>PAS PÅ!</p> <p>Risiko for kvæstelser!</p> <p>Der er risiko for, at fingre og hænder knuses.</p> <p>Derfor:</p> <ul style="list-style-type: none"> – Hold ikke legemsdele eller fremmedlegemer ind mellem klemtængerne under klemningen. – Hold ikke fast i stængerne med hænderne under klemningen.
---	--

	<p>PAS PÅ!</p> <p>Hold ikke fingrene i fareområdet, når der ikke er isat en klemtang/mellemkæbe. (billede 4)</p> <p>Fingrene kan blive kvæstet.</p> <p>Derfor:</p> <ul style="list-style-type: none"> – Apparatet må ikke drives uden klemtænger. – Hold ikke fingrene i fareområdet.
---	---

**Information!**

Overhold ubetinget betjeningsvejledningen for klemværktøjerne!

1. Kontroller, om klemfittingsernes nom. diameter svarer til klemtang/klemstroppens nom. diameter.
2. Ved monteringen af klemtang/klemstrop skal systemproducentens henvisninger overholdes. (billede 10)
Under anvendelse af en klemstrop: Sæt mellemkæberne ind i klemstropen i henhold til producentens anvisninger.

**Information!**

Efter afsluttet klemning skal det sikres, at klemtang er fuldstændig lukket. (Billede 11)

**Information!**

Når klemningen er afsluttet, skal det sikres, at der ikke er en spalte mellem segmenterne ved klemstropen.

3. For at starte skal der trykkes på starttasten.
4. Efter udført klemning:
 - når der anvendes en klemstrop: Løsn først mellemkæberne på klemstropen, og
 - løsn derefter klemtang/klemstropen fra klemfittingen (billede 12).

9 Rengøring, vedligeholdelse og reparation

**PAS PÅ!**

Fare for personskade under rengøring eller reparation ved ikke tilsigtet betjening af startknappen.

Derfor:

- Før rengørings-, vedligeholdelses- eller reparationsarbejde skal sikkerhedshenvisningerne læses, og batteriet skal altid trækkes ud.

Serviceadresser

Novopress GmbH & Co. KG
Scharnhorststr. 1
41460 Neuss
Tyskland

Adresserne på autoriserede fagværksteder oplyses hos Novopress eller findes på www.novopress.de.

Serviceintervaller

Reparationer og vedligeholdelsesarbejder må kun udføres af Novopress eller af autoriserede NOVOPRESS værksteder.

**Information!**

Den næste anbefalede servicetid ses på klemapparatet.

Servicen skal udføres mindst hver 2. år eller senest når LED-displayet angiver dette (se kapitel 8.2 LED lampens indikationer).

Regelmæssigt (før anvendelse, ved arbejdsdagens begyndelse) eller ved tilsmudsning (billede 13+14)

Undersøg apparatet for synlige ydre beskadigelser, revner i materialet og andre tegn på slidtage. Foreligger der mangler, må apparatet ikke længere anvendes, men skal repareres.

Halvårligt

Apparatet skal kontrolleres af en elektriker eller i et Novopress-værksted.

Årligt for at opnå en 1 års tillægsgaranti (se kapitel 11 Garanti)

Kontroller og få serviceret klemapparatet hos Novopress eller i et Novopress-værksted.

DA

10 Bortskaffelse



PAS PÅ!

Fare for grundvandet

Apparatet indeholder hydraulisk olie.

Hydraulisk olie udgør en fare for grundvandet. Ukontrolleret udslip eller ukorrekt bortskaffelse er strafbart.

Derfor:

- Apparatet skal bortskaffes miljøvenligt.

Ved en bortskaffelse af batterierne og ladeapparatet følges henvisningerne i ladeapparatets vedlagte betjeningsvejledning.

Produktet må ikke bortskaffes sammen med det almindelige affald.

Det anbefales, at bortskaffelsen udføres af et autoriseret firma.

Alternativt kan brugte apparat leveres direkte tilbage til Novopress (eller en fagværksted) med henblik på sagkyndig bortskaffelse.

11 Reklamationsret og garanti

Novopress yder den fulde lovpligtige garanti på 24 måneder på alle klemapparater. Garantiperioden begynder altid på tidspunktet for leveringen og skal i tvivlstilfælde dokumenteres med købskvitteringen.

Inden for denne periode omfatter reklamationsretten udbedring af samtlige opståede skader eller mangler på disse værktøjer, som skyldes materiale- eller produktionsfejl.

Følgende er ikke omfattet af garantien:

- Skader, som opstår som følge af ukorrekt anvendelse eller mangelfuld vedligeholdelse.
- Skader, som opstår som følge af anvendelse af produkter til klemapparaterne, som ikke er godkendt af Novopress.
- Skader, som opstår som følge af klemning af uegnede rør eller fittings.

Novopress yder kun garanti på sliddele i løbet af den forventede levetid.

Der skal ikke betales for ydelser som følge af garantikrav. Dog skal brugeren selv afholde omkostningerne ved fremsendelse og returnering.

Reklamationer accepteres kun, hvis apparatet - ikke demonteret - sendes til Novopress eller et Novopress-værksted.

En reparation eller ombytning af apparatet i garantiperioden forlænger ikke garantiperioden.

Reparation eller ombytning sker kun med tilsvarende dele, hvis funktion modsvarer de gamle dele. Hver defekt og dermed udskiftet del er producentens ejendom..

Tillægsgaranti efter udløb af den lovpligtige garantiperiode

For tiden efter den lovpligtige garantiperiode yder vi frivilligt følgende tillægsgarantier.

1 års tillægsgaranti for nye klemapparater, mellemkæber og klemstroppe

Novopress yder en tillægsgaranti på et år på alle nye klemapparater, mellemkæber og klemstroppe, når de har været til service hos Novopress eller et af Novopress autoriseret værksted mindst en gang om året. Der påløber omkostninger ved servicen. Omkostningerne oplyses hos Novopress eller i et Novopress-værksted.

3 års tillægsgaranti på nye klemtænger

Novopress yder en tillægsgaranti på tre år på alle nye klemtænger, skiftebakker og klemindsatse, når de har været til service hos Novopress eller et af Novopress autoriseret værksted mindst en gang om året. Der påløber omkostninger ved servicen. Omkostningerne oplyses hos Novopress eller i et Novopress-værksted.

Garanti på reparationer

Når garantiperioden på nye produkter er udløbet, yder Novopress i tilfælde af en derefter følgende reparation følgende garanti på reparationen og reservedelene:

- 6 måneder på udskiftede reservedele.
- 12 måneder på udskiftede moduler.
- 12 måneders reklamationsret på udskiftede moduler.

12 EU-overensstemmelseserklæring

EF-overensstemmelseserklæring og liste over de overholdte direktiver og anvendte normer: se tillæg EF-overensstemmelseserklæring.

ACO203XL

EL Ελληνικά

Μετάφραση των πρωτότυπων οδηγιών λειτουργίας

Περιεχόμενα

1	Προβλεπόμενη χρήση	111
2	Βασικές υποδείξεις ασφαλείας	111
3	Επεξήγηση όρων	113
4	Σύμβολα πάνω στη συσκευή και στοιχεία στην πινακίδα τύπου.....	113
5	Πλαίσιο παράδοσης.....	114
6	Τεχνικά στοιχεία.....	114
7	Σύντομη περιγραφή συσκευής συμπίεσης	115
8	Έναρξη λειτουργίας και χρήση	116
9	Καθαρισμός, συντήρηση, επισκευή.....	119
10	Απόρριψη	119
11	Εγγύηση	120
12	Δήλωση συμμόρφωσης Ε.Ε.....	120

1 Προβλεπόμενη χρήση

Οι συσκευές συμπίεσης προορίζονται αποκλειστικά και μόνο για χρήση σε σιαγόνες συμπίεσης, σε ενδιάμεσες σιαγόνες και θηλιές συμπίεσης που κατασκευάζονται από τη Novopress ή έχουν πιστοποιηθεί ως κατάλληλες από τη Novopress σε συμφωνία με τον κατασκευαστή του συστήματος. Για περισσότερες πληροφορίες απευθυνθείτε στον κατασκευαστή του συστήματος ή στη Novopress.

Οι συσκευές, οι σιαγόνες και οι θηλιές συμπίεσης χρησιμοποιούνται αποκλειστικά και μόνο για τη συμπίεση σωλήνων και μπουφών, για τους οποίους προβλέπονται αποκλειστικά οι αντίστοιχες σιαγόνες και θηλιές συμπίεσης.

Μία διαφορετική ή τροποποιημένη χρήση δεν θεωρείται προβλεπόμενη.

Όλες οι εργασίες μ' αυτό το εργαλείο που δεν ανταποκρίνονται στην προβλεπόμενη χρήση, μπορεί να οδηγήσουν σε φθορές στη συσκευή συμπίεσης, τον πρόσθετο εξοπλισμό και το σωλήνα. Οι συνέπειες μπορεί να είναι διαρροές ή/και τραυματισμοί.

Για τις ζημιές

- από τη χρήση ακατάλληλων εργαλείων συμπίεσης ή/και εργαλείων συμπίεσης άλλων κατασκευαστών ή
- από εφαρμογές που δεν περιλαμβάνονται στα πλαίσια των προβλεπόμενων χρήσεων,

η Novopress δεν φέρει καμία ευθύνη.

Στο πλαίσιο της προβλεπόμενης χρήσης περιλαμβάνεται και η τήρηση των οδηγιών λειτουργίας, η τήρηση των προϋποθέσεων επιθεώρησης και συντήρησης, καθώς και η τήρηση όλων των υποδείξεων ασφαλείας στην νεότερη έκδοσή τους.

2 Βασικές υποδείξεις ασφαλείας

Για την επισήμανση αποσπασμάτων κειμένου χρησιμοποιούνται διάφορα σύμβολα ως εξής. Ακολουθήστε τις υποδείξεις και συμπεριφερθείτε σε αυτές τις περιπτώσεις με ιδιαίτερη προσοχή. Παραδώστε όλες τις υποδείξεις ασφαλείας για τις εργασίες και στους άλλους χρήστες ή το εξειδικευμένο προσωπικό!



ΠΡΟΕΙΔΟΠΟΙΗΣΗ!

Αυτή η πληροφορία επισημαίνει μία πιθανή επικίνδυνη κατάσταση, η οποία μπορεί να οδηγήσει σε θάνατο ή σοβαρούς τραυματισμούς.

**ΠΡΟΣΟΧΗ!**

Αυτή η πληροφορία επισημαίνει μία πιθανή επικίνδυνη κατάσταση, η οποία μπορεί να οδηγήσει σε ελαφρούς τραυματισμούς ή/και υλικές ζημιές.

**Πληροφορία!**

Αυτή η πληροφορία σχετίζεται άμεσα με την περιγραφή μίας λειτουργίας ή μίας διαδικασίας χειρισμού.

Διαβάστε προσεκτικά τις οδηγίες λειτουργίας!

Ακολουθήστε τις συνημμένες υποδείξεις ασφαλείας!

Τηρείτε τους κανονισμούς ασφαλείας που ισχύουν στη χώρα σας!

**ΠΡΟΕΙΔΟΠΟΙΗΣΗ!****Διαβάστε όλες τις υποδείξεις ασφαλείας και τις οδηγίες!**

Η μη τήρηση των υποδείξεων ασφαλείας και των οδηγιών ενδέχεται να προκαλέσει ηλεκτροπληξία, πυρκαγιά ή/και σοβαρούς τραυματισμούς.



Για τον λόγο αυτό:

- Φυλάξτε όλες τις υποδείξεις ασφαλείας και τις οδηγίες για μελλοντική χρήση.

**ΠΡΟΕΙΔΟΠΟΙΗΣΗ!****Κίνδυνος τραυματισμού από εκσφενδονιζόμενα θραύσματα**

Σε περίπτωση λανθασμένης εφαρμογής ή χρήσης ελαττωματικών ή φθαρμένων εργαλείων συμπίεσης και μηχανημάτων πίεσης υπάρχει κίνδυνος τραυματισμού από τα εκσφενδονιζόμενα θραύσματα.

Για το λόγο αυτό:

- Τα εργαλεία συμπίεσης και τα μηχανήματα πίεσης επιτρέπεται να χρησιμοποιούνται μόνο από εξειδικευμένο προσωπικό.
- Τηρείτε οπωσδήποτε τη συντήρηση και τα ενδιάμεσα διαστήματα συντήρησης.
- Ελέγχετε πριν από κάθε χρήση τα εργαλεία συμπίεσης και τα μηχανήματα πίεσης για τυχόν ρωγμές και σημάδια φθοράς.
- Ξεχωρίστε και μη χρησιμοποιείτε τα εργαλεία συμπίεσης και τα μηχανήματα πίεσης που φέρουν ρωγμές στο υλικό ή άλλα σημάδια φθοράς.
- Χρησιμοποιήστε τα εργαλεία συμπίεσης και τα μηχανήματα πίεσης μόνο εάν είναι σε άριστη κατάσταση.
- Μη χρησιμοποιείτε το εργαλείο συμπίεσης και το μηχάνημα πίεσης εάν το έχετε χρησιμοποιήσει με λανθασμένο τρόπο και δεν το έχει ελέγξει προηγουμένως ένα εξουσιοδοτημένο συνεργείο.

**ΠΡΟΣΟΧΗ!****Φθορές και λανθασμένη λειτουργία του εργαλείου συμπίεσης και του μηχανήματος πίεσης σε περίπτωση μη προβλεπόμενης χρήσης του.**

Για το λόγο αυτό:

- Μη χρησιμοποιείτε πλέον τα φθαρμένα εργαλεία συμπίεσης, αλλά αντικαταστήστε τα αμέσως.
- Για τη μεταφορά και την αποθήκευση χρησιμοποιήστε βαλίτσες μεταφοράς, φυλάξτε τα εργαλεία συμπίεσης και τα μηχανήματα πίεσης σε έναν στεγνό χώρο.
- Ζητήστε αμέσως από ένα εξουσιοδοτημένο συνεργείο της Novopress να ελέγξει τις φθορές.
- Λάβετε υπόψη σας τις υποδείξεις ασφαλείας των καθαριστικών και των αντιδιαβρωτικών που χρησιμοποιείτε.

**Πληροφορία!**

Οι υποδείξεις εργασίας και τοποθέτησης για μούφες ή σωλήνες περιέχονται στα έγγραφα του κατασκευαστή του συστήματος.





3 Επεξήγηση όρων

V	Βολτ
A	Αμπέρ
Hz	Χερτς
W	Βατ
kW	Κιλοβάτ
g	Γραμμάριο
kg	Χιλιόγραμμα
Bj	Έτος κατασκευής

Ah	Αμπερώρα
db(A)	Ντεσιμπέλ (ηχητική πίεση)
bar	Μπαρ
°C	Βαθμοί Κελσίου
kN	Κιλονιούτον
a.c.	Εναλλασσόμενη τάση
d.c.	Συνεχής τάση
F	Δύναμη

Ø	Διάμετρος
h	Ωρα
min	Λεπτό
s	Δευτερόλεπτο
m/s ²	Μέτρο ανά δευτερόλεπτο στο τετράγωνο (επιτάχυνση)
Nr	Αριθμός

4 Σύμβολα πάνω στη συσκευή και στοιχεία στην πινακίδα τύπου

Σύμβολο	Σημασία
	Προειδοποίηση για εκσφενδονιζόμενα θραύσματα
	Προειδοποίηση: Κίνδυνος σύνθλιψης
	Αυτοκόλλητο συντήρησης στο οποίο αναγράφεται η επόμενη συντήρηση.
	Χειρισμός του πείρου συγκράτησης



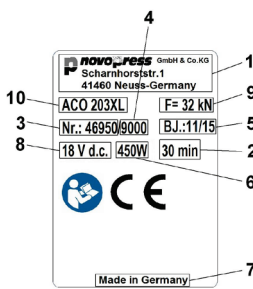

Στοιχεία στην πινακίδα τύπου





1	Λογότυπο κατασκευαστή με διεύθυνση
2	Επιτρ. αδιάκοπη διάρκεια λειτουργίας
3	Αρ. προϊόντος
4	Σειριακός αριθμός
5	Έτος κατασκευής σε μμ.εε

6	Λήψη ισχύος
7	Χώρα κατασκευής
8	Επιτρ. περιοχή τάσης σε Volt
9	Ονομαστική δύναμη
10	Περιγραφή τύπου της συσκευής

Επεξήγηση πιθανών συμβόλων στην πινακίδα τύπου

	Σήμα ελέγχου Καναδά και ΗΠΑ
	Σήμα ελέγχου Καναδά και ΗΠΑ
	Δήλωση προϊόντων στην περιοχή της τελωνειακής ένωσης
	Σήμα ελέγχου Αυστραλίας

	Σήμα CE για την ασφάλεια προϊόντος στην Ευρώπη
	Κατηγορία προστασίας II (μονωμένο προστατευμένο περίβλημα)
	Διαβάστε τις οδηγίες λειτουργίας

5 Πλαίσιο παράδοσης

Στο πλαίσιο παράδοσης του βασικού εξοπλισμού περιλαμβάνονται:

ACO203XL
Συσκευή συμπίεσης με οδηγίες λειτουργίας
Φορτιστής με οδηγίες χρήσης
Μπαταρία 18 V d.c.
Υποδείξεις ασφαλείας
Δήλωση συμμόρφωσης E.E.
Βαλίτσα μεταφοράς

Προαιρετικά διατίθεται και πρόσθετος εξοπλισμός (π.χ. σιαγόνες συμπίεσης, ενδιάμεσες σιαγόνες, θηλιές συμπίεσης). Ζητήστε από τον προμηθευτή του συστήματος το σχετικό πρόγραμμα.

6 Τεχνικά στοιχεία

Συσκευή:	ACO203XL
Ονομαστική τάση / μπαταρία:	18 V d.c. (ιόντων λιθίου) / 1,5Ah / 3,0Ah
Λήψη ισχύος:	450 W
Ονομαστική δύναμη:	32 kN
Ύψος:	111 mm
Μήκος:	490 mm με μπαταρία 1,5 Ah 510 mm με μπαταρία 3,0 Ah
Πλάτος:	80 mm
Καθαρό βάρος:	3,8 kg (με μπαταρία)
Περιοχή συμπίεσης:	Πλαστικό: έως 110 mm Ø Μέταλλο: έως 108 mm / 4" Ø
Στάθμη μέγ. ηχητικής απόδοσης	89 db(A) ¹⁾
Στάθμη ηχητικής πίεσης στο αυτί του χειριστή:	78 db(A) ¹⁾
Τιμή δονήσεων:	<2,5 m/s ² ²⁾
Βαθμός προστασίας:	IP20
Περιοχή θερμοκρασίας κατά τη λειτουργία:	-10°C έως +50°C

1) Απόκλιση μέτρησης 3 db(A)

2) Απόκλιση μέτρησης 1,5 m/s²



Πληροφορία!

Φορέστε ωτοασπίδες.

Η αναφερόμενη τιμή ταλαντώσεων μετρήθηκε με μία τυποποιημένη μέθοδο ελέγχου και μπορεί να χρησιμοποιηθεί στη σύγκριση με μία άλλη συσκευή.

Η αναφερόμενη τιμή ταλαντώσεων μπορεί να χρησιμοποιηθεί και για την προκαταρκτική εκτίμηση της έκθεσης στην ταλάντωση.

Προσοχή: Η τιμή ταλαντώσεων κατά τη χρήση της συσκευής μπορεί να αποκλίνει από την αναφερόμενη ονομαστική τιμή, ανάλογα με τον τρόπο χρήσης της συσκευής. Ανάλογα με τις πραγματικές συνθήκες χρήσης (έκθεση) μπορεί να απαιτείται η λήψη μέτρων για την προστασία του χειριστή.

Φορτιστής

Ο τρόπος λειτουργίας και ο χειρισμός του φορτιστή και των μπαταριών αναφέρονται στις οδηγίες λειτουργίας του φορτιστή.

7 Σύντομη περιγραφή συσκευής συμπίεσης

7.1 Αυτόματος μηχανισμός συμπίεσης (εικόνα 1)

Η συσκευή διαθέτει έναν αυτόματο μηχανισμό συμπίεσης. Αυτός ο μηχανισμός εξασφαλίζει την πλήρη και ολοκληρωμένη συμπίεση. Για λόγους ασφαλείας, ο αυτόματος μηχανισμός συμπίεσης ενεργοποιείται αφού πρώτα ξεκινήσει η συμπίεση, δηλαδή μετά την αρχή παραμόρφωσης της μούφας.

Μετά την ενεργοποίηση του αυτόματου μηχανισμού συμπίεσης σβήνει η πράσινη λυχνία LED (2) και η διαδικασία συμπίεσης εκτελείται αυτόματα. Τώρα η συμπίεση μπορεί να διακοπεί μόνο κρατώντας πιεσμένο το πλήκτρο εκτόνωσης (5). Όταν ολοκληρωθεί η συμπίεση, ο κινητήρας τίθεται αυτόματα εκτός λειτουργίας και η πράσινη λυχνία LED (2) ανάβει πάλι.

Εάν ο διακόπτης εκκίνησης (1) αφηθεί πριν από την τοποθέτηση του αυτόματου μηχανισμού συμπίεσης, τότε το έμβολο του εργαλείου συμπίεσης επιστρέφει στην αρχική του θέση. Η συμπίεση δεν έχει πραγματοποιηθεί. Η διαδικασία συμπίεσης θα πρέπει να εκτελεστεί εκ νέου.

7.2 Πλήκτρο εκτόνωσης (εικόνα 1)

Η διαδικασία συμπίεσης μπορεί να διακοπεί οποιαδήποτε στιγμή κρατώντας πιεσμένο το πλήκτρο εκτόνωσης (5). Το έμβολο στο εργαλείο συμπίεσης επανέρχεται στην αρχική του θέση.

7.3 Συρόμενη προστασία δακτύλων (εικόνα 1)

Επειδή οι σιαγόνες συμπίεσης έχουν διαφορετικά μήκη, η συσκευή συμπίεσης διαθέτει μία συρόμενη προστασία δακτύλων (6). Μόλις τοποθετήσετε τις κοντύτερες σιαγόνες συμπίεσης, θα πρέπει να σπρώξετε την προστασία δακτύλων όσο το δυνατόν πιο μπροστά μέχρι να κουμπώσει.

7.4 Περιστρεφόμενη κεφαλή

Η συσκευή συμπίεσης διαθέτει μία περιστρεφόμενη κεφαλή συμπίεσης. Η κεφαλή είναι περιστρεφόμενη κατά 180°. Εντός αυτών των 180° η κεφαλή συμπίεσης μπορεί να έρθει σε οποιαδήποτε θέση. Η ρύθμιση της κεφαλής συμπίεσης μπορεί να γίνει μόνο πριν από τη συμπίεση. Κατά τη διαδικασία της συμπίεσης η κεφαλή συμπίεσης δεν μπορεί να περιστραφεί.

7.5 Περιορισμός επαναφοράς (εικόνα 1)



Το συσκευή συμπίεσης διαθέτει μηχανισμό περιορισμού επαναφοράς. Με τον περιορισμό επαναφοράς εξοικονομείτε χρόνο όταν χρησιμοποιείτε τις κοντύτερες σιαγόνες συμπίεσης.

Ο περιορισμός επαναφοράς μπορεί να ενεργοποιηθεί και να απενεργοποιηθεί από τον πείρο ασφάλισης (7) με τον εξής τρόπο.

- Με ενεργοποιημένο τον περιορισμό επαναφοράς πιέστε στιγμιαία το πλήκτρο εκκίνησης (1). Αμέσως τώρα:
- Τραβήξτε προς τα έξω τον πείρο ασφάλισης (7) και περιστρέψτε τον κατά 90°.
- Αφήστε τον πείρο ασφάλισης (7) να κουμπώσει στην εγκοπή.

Με ενεργοποιημένο τον περιορισμό επαναφοράς πιέστε στιγμιαία το πλήκτρο εκκίνησης (1). Τώρα μπορείτε να τραβήξετε προς τα έξω τον πείρο ασφάλισης.

7.6 Μπαταρία

	<p>Πληροφορία! Οι μπαταρίες δεν έχουν φορτιστεί από τον κατασκευαστή. Για το λόγο αυτό: – Φορτίστε τις μπαταρίες πριν από την έναρξη της λειτουργίας.</p>
	<p>Πληροφορία! Περιορισμένες θερμοκρασίες στις οποίες εξασφαλίζεται η ικανότητα φόρτισης και η αποθήκευση των μπαταριών. Για το λόγο αυτό: – Τηρείτε οπωσδήποτε τις οδηγίες χρήσης του φορτιστή!</p>

Αφαίρεση μπαταρίας (εικόνα 2)

Πιέστε και τα δύο πλήκτρα απασφάλισης (A) προς τα μέσα (1) και μετά τραβήξτε τη μπαταρία προς τα έξω (2).

Τοποθέτηση μπαταρίας (εικόνα 3)

Περάστε την μπαταρία στο εργαλείο με τον τρόπο που απεικονίζεται μέχρι να κουμπώσει η μπαταρία.

Ένδειξη κατάστασης μπαταρίας (εικόνα 2)

Πιέζοντας το πλήκτρο (B) εμφανίζεται η κατάσταση φόρτισης της μπαταρίας. Ο αριθμός των λυχνιών LED που έχουν ανάψει υποδηλώνει την κατάσταση φόρτισης. Μία λυχνία LED που αναβοσβήνει δηλώνει ένα μέγιστο απόθεμα ισχύος 10%. Η μπαταρία θα πρέπει να φορτιστεί σύντομα.

Εάν κατά τον έλεγχο της κατάστασης φόρτισης η μπαταρία είναι τοποθετημένη στο εργαλείο συμπίεσης, θα πρέπει να έχει περάσει τουλάχιστον 1 λεπτό από την τελευταία συμπίεση. Διαφορετικά η ένδειξη δεν είναι ακριβής.

7.7 ACO203XL και μπαταρία



Πληροφορία!

Η συσκευή συμπίεσης ACO203XL πρέπει να χρησιμοποιείται μόνο με μπαταρίες ιόντων λιθίου των 18 V. Η μπαταρία των 18 V επιτρέπεται να χρησιμοποιηθεί μόνο σε κατάλληλες συσκευές συμπίεσης.

Συμπεριφορά της συσκευής συμπίεσης μετά από μεγάλα διαστήματα αδράνειας ή μετά από αλλαγή της μπαταρίας:

Η συσκευή συμπίεσης απενεργοποιείται εάν δεν χρησιμοποιηθεί για 30 λεπτά περίπου ή τοποθετηθεί μία νέα μπαταρία. Δεν ανάβει καμία λυχνία LED. Για την εκκίνηση της συσκευής συμπίεσης πατήστε το πλήκτρο εκκίνησης (1).

Συμπεριφορά της συσκευής συμπίεσης με εκφορτισμένη μπαταρία:

Στην αρχή της διαδικασίας συμπίεσης ελέγχεται εάν η φόρτιση της μπαταρίας αρκεί για να ολοκληρωθεί η συμπίεση. Σε διαφορετική περίπτωση η συσκευή δεν θα ξεκινήσει. Η πράσινη λυχνία LED (2) αναβοσβήνει.

Εάν η πράσινη λυχνία LED (2) αναβοσβήνει μετά από μία συμπίεση, τότε αυτή η συμπίεση ολοκληρώθηκε με ασφάλεια. Η μπαταρία πρέπει να φορτιστεί πριν από την επόμενη συμπίεση.

8 Έναρξη λειτουργίας και χρήση

8.1 Προετοιμασία ACO203XL



ΠΡΟΣΟΧΗ!

Κίνδυνος σύνθλιψης των δακτύλων από τη λειτουργία της συσκευής χωρίς σιαγόνα συμπίεσης/ενδιάμεση σιαγόνα. (εικόνα 4)

Εάν δεν τοποθετηθεί καμία σιαγόνα συμπίεσης/ενδιάμεση σιαγόνα μπορεί τα δάκτυλα να εισέλθουν στην επικίνδυνη περιοχή. Κατά την εκκίνηση της συσκευής μπορεί τραυματιστούν τα δάκτυλα.

Για τον λόγο αυτό:

- Μη θέτετε τη συσκευή σε λειτουργία χωρίς σιαγόνες συμπίεσης.
- Μην κρατάτε τα δάκτυλα στην επικίνδυνη περιοχή..

	<p>ΠΡΟΣΟΧΗ! Κίνδυνος σύνθλιψης των δακτύλων από τη χρήση της συσκευής με λανθασμένη ρύθμιση της προστασίας δακτύλων (εικόνα 8)</p> <p>Εάν δεν έχετε σπρώξει την προστασία δακτύλων προς τα μπροστά ενώ έχετε τοποθετήσει κοντύτερες σιαγόνες συμπίεσης, μπορεί τα δάκτυλα να εισέλθουν στην επικίνδυνη περιοχή. Κατά την εκκίνηση της συσκευής μπορεί τραυματιστούν τα δάκτυλα.</p> <p>Για το λόγο αυτό:</p> <ul style="list-style-type: none"> – μη λειτουργείτε τη συσκευή με κοντύτερες σιαγόνες συμπίεσης χωρίς να έχετε σπρώξει προς τα μπροστά την προστασία δακτύλων (εικόνα 9). – Μη βάζετε τα δάκτυλα στην επικίνδυνη περιοχή.
---	--

	<p>ΠΡΟΣΟΧΗ! Βλάβες συσκευής από ανεπαρκή ασφάλιση του πείρου συγκράτησης (8). (εικόνα 5 έως 7)</p> <p>Εάν ο πείρος συγκράτησης (8) δεν είναι πλήρως περασμένος και ασφαλισμένος, μπορεί ο κύλινδρος κατά τη συμπίεση να σπάσει.</p> <p>Για το λόγο αυτό:</p> <ul style="list-style-type: none"> – Πιέστε τον πείρο συγκράτησης (8) μέχρι τέρματος και περιστρέψτε τον κατά 180° προς τα πίσω.
---	---

	<p>Πληροφορία! Η συσκευή συμπίεσης δεν είναι κατάλληλη για λειτουργία μακράς διάρκειας. Μετά από περίπου 30 λεπτά αδιάκοπης λειτουργίας θα πρέπει να κάνετε ένα μικρό διάλειμμα διάρκειας τουλάχιστον 15 λεπτών, ώστε να κρυώσει η συσκευή.</p>
---	--

- Τοποθετήστε και ασφαλίστε τη σιαγόνα συμπίεσης/ενδιάμεση σιαγόνα στη συσκευή συμπίεσης με τον τρόπο που απεικονίζεται στις εικόνες 5 έως 7.

8.2 Σημασία της ένδειξης LED

Ένδειξη LED	Κατάσταση ή αιτία	Αντιμετώπιση
Η πράσινη λυχνία LED (2) είναι σβηστή.	Η συσκευή είναι απενεργοποιημένη.	Πιέστε στιγμιαία τον διακόπτη εκκίνησης (1) (βλέπε κεφάλαιο 7.7).
Η πράσινη λυχνία LED (2) ανάβει.	Ετοιμότητα λειτουργίας	
Η πράσινη λυχνία LED (2) είναι σβηστή (η διαδικασία συμπίεσης βρίσκεται σε εξέλιξη)	Ο αυτόματος μηχανισμός συμπίεσης είναι ενεργός. Η συσκευή τερματίζει αυτόματα τη διαδικασία συμπίεσης.	
Η πράσινη λυχνία LED (2) αναβοσβήνει.	Η φόρτιση της μπαταρίας είναι ανεπαρκής!	Φορτίστε ή αντικαταστήστε τη μπαταρία.
Η κόκκινη λυχνία LED (3) αναβοσβήνει.	Η συσκευή βρίσκεται εκτός της περιοχής θερμοκρασίας	Η συσκευή λειτουργεί μόνο εντός της περιοχής θερμοκρασίας από -10 ως +50°C. Εάν αναβοσβήνει η κόκκινη λυχνία LED η συσκευή θα πρέπει να μεταφερθεί σε ένα θερμότερο/ψυχρότερο περιβάλλον. Η συσκευή μπορεί να ζεσταθεί με κύκλους εργασίας χωρίς φορτίο μέχρι να επιτευχθεί η θερμοκρασία λειτουργίας.

Η κόκκινη λυχνία LED (3) ανάβει.	Σφάλμα συσκευής	Πιέστε το διακόπτη εκκίνησης (1). Εάν αυτό δεν φέρει αποτέλεσμα, τότε η συσκευή συμπίεσης παρουσιάζει βλάβη. Στείλτε τη συσκευή σε ένα εξειδικευμένο συνεργείο. ΥΠΟΔΕΙΞΗ! Πιθανώς η συμπίεση δεν τερματίστηκε σωστά. Ελέγξτε και, αν χρειαστεί, επαναλάβετε τη διαδικασία.
Η κόκκινη (3) και η πράσινη (2) LED αναβοσβήνουν εναλλάξ	Συμπληρώθηκε το χρονικό διάστημα συντήρησης	Παραδώστε το μηχάνημα πίεσης για συντήρηση.

8.3 Συμπίεση



ΠΡΟΣΟΧΗ!
Κίνδυνος σύνθλιψης!
Υπάρχει κίνδυνος σύνθλιψης των δακτύλων και των χεριών.
Για το λόγο αυτό:

- Μην κρατάτε ξένα σώματα ή μέρη ανάμεσα στις σιαγόνες συμπίεσης κατά τη διαδικασία συμπίεσης.
- Κατά τη διαδικασία συμπίεσης μην κρατάτε τους μοχλούς των σιαγόνων με τα χέρια.



ΠΡΟΣΟΧΗ!
Μη φέρνετε τα δάκτυλά σας στην επικίνδυνη περιοχή, εάν δεν έχει τοποθετηθεί σιαγόνα συμπίεσης/ενδιάμεση σιαγόνα. (εικόνα 4)
Τα δάκτυλα μπορεί να τραυματιστούν.
Για τον λόγο αυτό:

- Μη θέτετε τη συσκευή σε λειτουργία χωρίς σιαγόνες συμπίεσης.
- Μην κρατάτε τα δάκτυλα στην επικίνδυνη περιοχή.



Πληροφορία!
Ακολουθήστε οπωσδήποτε τις οδηγίες χρήσης των εργαλείων συμπίεσης!

1. Ελέγξτε εάν η ονομαστική διάμετρος της πρεσαριστής μούφας συμφωνεί με την ονομαστική διάμετρο της σιαγόνας/θηλιάς συμπίεσης.
2. Για την τοποθέτηση της σιαγόνας/θηλιάς συμπίεσης ακολουθήστε τις υποδείξεις του κατασκευαστή του συστήματος. (εικόνα 10)
Εάν χρησιμοποιηθεί μία θηλιά συμπίεσης: Τοποθετήστε την ενδιάμεση σιαγόνα στη θηλιά συμπίεσης σύμφωνα με τις οδηγίες του κατασκευαστή της θηλιάς.



Πληροφορία!
Όταν ολοκληρωθεί η συμπίεση, προσέξτε ώστε η σιαγόνα συμπίεσης να είναι τελείως κλειστή. (εικόνα 11)



Πληροφορία!
Αφού ολοκληρωθεί η συμπίεση, προσέξτε ώστε να μην υπάρχει κανένα διάκενο ανάμεσα στη θηλιά συμπίεσης και τα στοιχεία.

3. Για εκκίνηση πιέστε το διακόπτη εκκίνησης.
4. Όταν ολοκληρωθεί η συμπίεση:
 - Εάν χρησιμοποιηθεί μία θηλιά συμπίεσης: απελευθερώστε πρώτα την ενδιάμεση σιαγόνα από τη θηλιά συμπίεσης και μετά

- απελευθερώστε τη σιαγόνα/θηλιά συμπίεσης από την πρεσαριστή μούφα (εικόνα 12).

9 Καθαρισμός, συντήρηση, επισκευή

	<p>ΠΡΟΣΟΧΗ</p> <p>Κίνδυνος τραυματισμού κατά τον καθαρισμό ή την επισκευή λόγω αθέλητης ενεργοποίησης του διακόπτη.</p> <p>Για το λόγο αυτό:</p> <ul style="list-style-type: none"> – Πριν από τις εργασίες καθαρισμού, συντήρησης ή επισκευής να λαμβάνετε υπόψη σας τις υποδείξεις ασφαλείας και να αποσυνδέετε πάντα το συσσωρευτή.
---	---

Διευθύνσεις Τμημάτων Service

Novopress GmbH & Co. KG
Scharnhorststr. 1
41460 Neuss
Γερμανία

Ελέγξτε για τις διευθύνσεις των εξουσιοδοτημένων κέντρων εξυπηρέτησης του Novopress ή να πάρει κάτω από www.novopress.de.

Χρονικά διαστήματα συντήρησης

Οι εργασίες συντήρησης και επισκευής επιτρέπεται να εκτελούνται μόνο από τη Novopress ή τα εξουσιοδοτημένα συνεργεία NOVOPRESS.

	<p>Πληροφορία!</p> <p>Επάνω στη συσκευή συμπίεσης αναφέρεται η επόμενη συντήρηση.</p> <p>Αυτή η συντήρηση θα πρέπει να πραγματοποιείται τουλάχιστον κάθε 2 χρόνια ή το αργότερο όταν το επισημάνει η ένδειξη LED (βλέπε κεφάλαιο 8.2 Σημασία της ένδειξης LED).</p>
--	--

Τακτικά (πριν από τη χρήση, στην αρχή της εργάσιμης ημέρας) ή σε περίπτωση ύπαρξης ρύπων (εικόνα 13+14)

Ελέγξτε για εξωτερικές ορατές ζημιές, ρωγμές στο υλικό και άλλα ίχνη φθοράς. Εάν υπάρχουν φθορές, μη χρησιμοποιείτε πλέον τη συσκευή και προχωρήστε στην επισκευή της.

Κάθε έξι μήνες

Αφήστε να ελεγχθεί το μηχάνημα από ηλεκτρολόγους ή από εξειδικευμένο συνεργείο της Novopress.

Κάθε 1 έτος για να πάρει επέκταση εγγύηση (βλέπε και Κεφάλαιο 11 Εγγύηση)

Ζητήστε να ελεγχθεί και να συντηρηθεί η συσκευή από τη Novopress ή από εξουσιοδοτημένο συνεργείο της Novopress.

10 Απόρριψη

	<p>ΠΡΟΣΟΧΗ!</p> <p>Κίνδυνος για τον υδροφόρο ορίζοντα</p> <p>Η συσκευή περιέχει υδραυλικό λάδι.</p> <p>Τα υδραυλικά λάδια αποτελούν κίνδυνο για τον υδροφόρο ορίζοντα. Η ανεξέλεγκτη ροή ή η απόρριψη με μη ενδεδειγμένο τρόπο τιμωρείται αυστηρά.</p> <p>Για το λόγο αυτό:</p> <ul style="list-style-type: none"> – Απορρίψτε τη συσκευή με φιλικό προς το περιβάλλον τρόπο.
---	---

Για την απόρριψη των μπαταριών και του φορτιστή θα πρέπει να ακολουθήσετε τις υποδείξεις των οδηγιών χρήσης που συνοδεύουν το φορτιστή.

Το προϊόν δεν επιτρέπεται να απορριφθεί μαζί με τα υπόλοιπα απορρίμματα.

Η Novopress προτείνει να αναθέτετε την απόρριψη σε πιστοποιημένες και εξειδικευμένες εταιρίες.

Εναλλακτικά, οι παλαιές συσκευές θα πρέπει μπορούν να επιστρέφονται απευθείας στη Novopress (ή σε ένα εξουσιοδοτημένο συνεργείο Novopress).

11 Εγγύηση

Η εταιρία Novopress παρέχει για τα εργαλεία και τις συσκευές συμπίεσης την πλήρη εγγύηση που ορίζεται από το νόμο διάρκειας 24 μηνών. Η διάρκεια εγγύησης ξεκινά από την ημέρα παράδοσης, η οποία σε περίπτωση αμφιβολιών πρέπει να αποδειχθεί με τα έγγραφα αγοράς.

Εντός του χρονικού διαστήματος εγγύησης, καλύπτεται η αποκατάσταση όλων των βλαβών ή ελαττωμάτων του εργαλείου που θα παρουσιαστούν και που οφείλονται σε κατασκευαστικό σφάλμα ή σε σφάλματα υλικού.

Από την εγγύηση δεν καλύπτονται:

- Οι βλάβες που οφείλονται στη μη προβλεπόμενη χρήση ή στην ελλιπή συντήρηση.
- Οι βλάβες που οφείλονται στη χρήση προϊόντων που δεν έχουν εγκριθεί από τη Novopress για χρήση με αυτήν τη συσκευή συμπίεσης.
- Οι βλάβες που οφείλονται στη συμπίεση ακατάλληλων σωλήνων ή μουφών.

Για τα αναλώσιμα υλικά η Novopress παρέχει εγγύηση μόνο για τη προβλεπόμενη διάρκεια ζωής.

Δεν απαιτείται η πληρωμή των παροχών εγγύησης. Ωστόσο, ο χρήστης ενδέχεται να επιβαρυνθεί με το κόστος αποστολής και παραλαβής.

Οι απαιτήσεις αναγνωρίζονται μόνο εάν το εργαλείο αποσταλεί στη Novopress ή σε ένα εξουσιοδοτημένο συνεργείο Novopress χωρίς να έχει αποσυναρμολογηθεί.

Η επισκευή ή η αντικατάσταση της συσκευής που καλύπτεται από την εγγύηση δεν συνοδεύεται από παράταση του χρόνου εγγύησης. Η επισκευή ή η αντικατάσταση πραγματοποιείται με τη χρήση νέων ανταλλακτικών που αντιστοιχούν στη λειτουργία των παλαιών ανταλλακτικών. Κάθε ελαττωματικό και αντικατεστημένο ανταλλακτικό περιέρχεται στην κατοχή του κατασκευαστή.

Επέκταση εγγύησης μετά τη λήξη της νόμιμης εγγύησης

Για το χρονικό διάστημα μετά τη λήξη της νόμιμης εγγύησης παρέχουμε οικειοθελώς τις παρακάτω αναφερόμενες επεκτάσεις εγγύησης.

Συμπληρωματική εγγύηση 1 έτους για νέες συσκευές συμπίεσης, ενδιάμεσες σιαγόνες και θηλιές συμπίεσης

Η Novopress παρέχει συμπληρωματική εγγύηση διάρκειας 1 έτους για όλες τις νέες συσκευές συμπίεσης, τις ενδιάμεσες σιαγόνες και τις θηλιές συμπίεσης, εάν η συντήρηση γινόταν τουλάχιστον κάθε 12 μήνες από τη Novopress ή από ένα εξουσιοδοτημένο συνεργείο Novopress. Η συντήρηση επιβαρύνει το χρήστη. Για να ενημερωθείτε για το κόστος συντήρησης μπορείτε να επικοινωνήσετε με τη Novopress ή με ένα εξουσιοδοτημένο συνεργείο της Novopress.

Επέκταση εγγύησης 3 ετών για καινούριες σιαγόνες πίεση

Η Novopress παρέχει συμπληρωματική εγγύηση διάρκειας τριών ετών για όλες τις νέες σιαγόνες συμπίεσης, τις σιαγόνες προσαρμογής και τα φερόμενα εργαλεία συμπίεσης, εάν η συντήρηση γινόταν τουλάχιστον κάθε 12 μήνες από τη Novopress ή από ένα εξουσιοδοτημένο συνεργείο Novopress. Η συντήρηση επιβαρύνει το χρήστη. Για να ενημερωθείτε για το κόστος συντήρησης μπορείτε να επικοινωνήσετε με τη Novopress ή με ένα εξουσιοδοτημένο συνεργείο της Novopress.

Εγγύηση σε περίπτωση επισκευών

Η Novopress παρέχει μετά τη λήξη της εγγύησης του νέου προϊόντος τις παρακάτω εγγυήσεις για τις εργασίες και τα ανταλλακτικά μετά την εκτέλεση μίας επισκευής:

- 6 μήνες εγγύηση για τα ανταλλακτικά εξαρτήματα που έχουν αντικατασταθεί.
- 12 μήνες εγγύηση για τις κατασκευαστικές ομάδες που έχουν αντικατασταθεί.
- 12 μήνες εγγύηση για τις συσκευές συμπίεσης που έχουν αντικατασταθεί.

12 Δήλωση συμμόρφωσης E.E.

Δήλωση συμμόρφωσης E.E. και λίστα με την οδηγίες και εφαρμοζόμενα πρότυπα: βλέπε προσθήκη Δήλωση συμμόρφωσης E.E.

ACO203XL

RU Русский

Перевод оригинальной инструкции по эксплуатации

Содержание

1	Применение согласно назначению	121
2	Основные предписания по технике безопасности	121
3	Пояснение терминов	123
4	Символы на устройстве и данные на заводской табличке	123
5	Комплект поставки	124
6	Технические характеристики	124
7	Краткое описание пресса	125
8	Ввод в эксплуатацию и эксплуатация	126
9	Очистка, техническое обслуживание и ремонт	128
10	Утилизация	129
11	Гарантийные обязательства и гарантия	129
12	Сертификат соответствия ЕС	130
13	ЕАС Сертификат соответствия	130

1 Применение согласно назначению

Прессы предусмотрены только для использования пресс-зажимов или адаптеров и пресс-петель, которые производятся компанией Novopress или одобрены для применения компанией Novopress по согласованию с поставщиком систем. Для получения дополнительной информации обращайтесь к поставщику системы или в компанию Novopress.

Устройства, пресс-зажимы и пресс-петли предназначены только для опрессовки труб и фитингов, для которых предусмотрены соответствующие пресс-зажимы и пресс-петли.

Применение в других целях не допускается или считается применением не по назначению.

Все работы с этим инструментом, который не соответствует применению по назначению, могут привести к повреждениям пресса, принадлежностей и трубопровода. Следствием может быть негерметичность и/или получение травм.

За причинение ущерба, возникшего

- вследствие использования неподходящих пресс-инструментов или пресс-инструментов других производителей или
- вследствие использования не по назначению и не в соответствии с предписаниями,

компания Novopress ответственности не несет.

Применение согласно назначению подразумевает также соблюдение требований этой инструкции по эксплуатации, условий инспекций и техобслуживания, а также всех соответствующих предписаний по технике безопасности в актуальном изложении.

2 Основные предписания по технике безопасности

Для обозначения отдельных разделов текста используются следующие пиктограммы.

Соблюдайте эти указания и будьте в этих случаях особенно осторожны. Проведите инструктаж по технике безопасности также для других пользователей или специалистов!



ПРЕДУПРЕЖДЕНИЕ!

Эта информация указывает на возможно опасную ситуацию, следствием которой может быть смертельный исход или тяжелая травма.



ОСТОРОЖНО!

Эта информация указывает на возможно опасную ситуацию, которая может привести к незначительным или легким травмам и / или материальному ущербу.

**Информация!**

Эта информация связана непосредственно с описанием функции или выполнения обслуживания.

Внимательно прочитайте инструкцию по эксплуатации!

Соблюдайте прилагаемые предписания по технике безопасности!

Соблюдайте национальные предписания по технике безопасности!

**ПРЕДУПРЕЖДЕНИЕ!**

Прочитайте все предписания по технике безопасности и указания.

Несоблюдение предписаний по технике безопасности и указаний может привести к поражению электрическим током, пожару и/или тяжелым травмам.



Поэтому:

- Сохраняйте все предписания по технике безопасности и указания для будущего.

**ПРЕДУПРЕЖДЕНИЕ!**

Опасность получения травм из-за разлетающихся обломков

При неправильном применении или использовании изношенных или поврежденных пресс-инструментов и прессов возникает опасность получить травмы из-за разлетающихся обломков.

Поэтому:

- пресс-инструменты и прессы разрешается использовать только специалистам;
- необходимо выполнять техническое обслуживание и соблюдать интервалы технического обслуживания;
- перед каждым использованием проверять пресс-инструменты и прессы на предмет отсутствия трещин или других признаков износа;
- пресс-инструменты и прессы с трещинами материала или другими признаками износа следует немедленно отбраковывать и выводить из эксплуатации;
- пресс-инструменты и прессы должны применяться только в безупречном техническом состоянии;
- после неправильного применения пресс-инструмент и пресс нельзя больше использовать, следует произвести проверку в уполномоченной мастерской.

**ОСТОРОЖНО!**

Возможны повреждения и сбои в работе пресс-инструмента и прессы вследствие неправильного обращения с ними.

Поэтому:

- изношенные пресс-инструменты не разрешается использовать, их следует немедленно заменять;
- для транспортировки и хранения использовать транспортировочные чемоданы, пресс-инструменты и пресс хранить в сухом помещении;
- повреждения следует немедленно проверить в уполномоченной мастерской;
- соблюдать указания по технике безопасности при работе с применяемыми средствами очистки и защиты от коррозии.





**Информация!**

Указания по обработке и монтажу для фитингов или труб приведены в документации поставщика системы.

3 Пояснение терминов

V	вольт	Ah	ампер-час	∅	диаметр
A	ампер	db(A)	децибел (уровень звука)	h	час
Hz	герц	bar	бар	min	минута
W	ватт	°C	градус Цельсия	s	секунда
kW	киловатт	kN	килоньютон	m/s ²	метр поделенный на секунду в квадрате (ускорение)
g	грамм	a.c.	переменное напряжение	Nr	номер
kg	килограмм	d.c.	постоянное напряжение		
Bj	год выпуска	F	усилие		

4 Символы на устройстве и данные на заводской табличке

Символ	Значение
	Предупреждение о разлетающихся обломках
	Предупреждение! Опасность заземления
	Наклейка по техническому обслуживанию с указанием даты следующего технического обслуживания.
	Обслуживание крепежного болта

Данные на заводской табличке

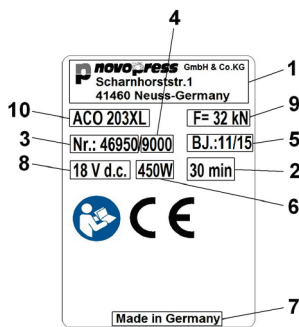

1	Логотип изготовителя с адресом	6	Потребляемая мощность
2	Допуст. непрерывное время работы	7	Страна изготовления
3	№ артикула	8	Допуст. диапазон напряжения в вольтах
4	№ серии	9	Номинальное усилие
5	Год выпуска (мм.гг)	10	Обозначение типа устройства

Пояснение возможных пиктограмм на заводской табличке

	Знак технического контроля Канады и США		Маркировка CE о соответствии изделия европейским стандартам
	Знак технического контроля Канады и США		Класс защиты II (корпус с защитной изоляцией)
	Знак обращения продукции на территории Таможенного союза		Прочитать инструкцию по эксплуатации
	Знак технического контроля Австралии		

5 Комплект поставки

В стандартный комплект поставки входят:

ACO203XL
Пресс с инструкцией по эксплуатации
Зарядное устройство с руководством по эксплуатации
Аккумулятор 18 В пост. тока
Предписания по технике безопасности
Декларация соответствия стандартам ЕС
Чемодан для транспортировки

Другие принадлежности (например, пресс-зажимы, адаптеры, пресс-петли) – опционально. Комплектацию уточните у поставщика системы.

6 Технические характеристики

Устройство:	ACO203XL
Номин. напряжение/аккумулятор:	18 В пост. тока (ионно-литиевый)/1,5 А ч/3,0 А ч
Потребляемая мощность:	450 Вт
Номинальное усилие:	32 кН
Высота:	111 мм
Длина:	490 мм с аккумулятором 1,5 А ч 510 мм с аккумулятором 3,0 А ч
Ширина:	80 мм
Вес нетто:	3,8 кг (с аккумулятором)
Область применения пресса	Пластмасса: Ø до 110 мм Металл: Ø до 108 мм / 4"
Макс. уровень звука	89 дБ(А) ¹⁾
Уровень звука у уха пользователя:	78 дБ(А) ¹⁾
Уровень вибрации:	<2,5 м/с ² ²⁾
Степень защиты	IP20
Диапазон рабочих температур:	от -10 до +50 °С

1) Погрешность измерения 3 дБ(А)

2) Погрешность измерения 1,5 м/с²



Информация!

надевать наушники.

Указанное общее значение вибрации измерялось в соответствии со стандартизованным методом испытания и его можно использовать для сравнения с другим устройством.

Указанное общее значение вибрации можно также использовать для предварительной оценки сбоев.

Внимание! Общее значение вибрации при использовании устройства на практике может отличаться от указанного значения в зависимости от способа применения устройства. В зависимости от фактических условий эксплуатации (прерывистый режим работы) возможно потребуются определить меры безопасности для защиты обслуживающего персонала.

Зарядное устройство

Принцип работы и обслуживание зарядного устройства и аккумуляторов описываются в прилагаемом руководстве по эксплуатации зарядного устройства.

7 Краткое описание пресса

7.1 Автоматика прессования (рис. 1)

Устройство оснащено автоматикой. Она всегда обеспечивает полную опрессовку. По соображениям безопасности автоматика пресса включается только с момента начала опрессовки, т.е. с начала деформирования фитинга.

После срабатывания автоматики пресса выключается зеленый светодиод (2) и процесс опрессовки выполняется автоматически. Теперь опрессовку можно прервать лишь, нажимая и удерживая в нажатом положении кнопку сброса нагрузки (5). После завершения опрессовки двигатель автоматически выключается и зеленый светодиод (2) снова светится.

Если перед началом работы автоматики пресса отпустить кнопку пуска (1), то поршень в прессе возвращается в свое исходное положение. Опрессовку выполнить не удалось. Процесс опрессовки должен быть запущен снова.

7.2 Кнопка сброса нагрузки (рис. 1)

Процесс опрессовки можно в любой момент прервать, нажав и удерживая в нажатом положении кнопку сброса нагрузки (5). Вследствие этого поршень в прессе возвращается в свое исходное положение.

Такая опрессовка не будет соответствовать требованиям, поэтому процесс следует повторить.

7.3 Перемещаемый предохранитель для защиты пальцев (рис. 1)

Поскольку у пресс-зажимов различная длина, то пресс оснащен перемещаемым предохранителем для защиты пальцев (6). Если устанавливаются более короткие пресс-зажимы, то Вы должны сместить предохранитель для защиты пальцев вперед до фиксации.

7.4 Вращающаяся головка

Пресс оснащен вращающейся головкой. Головка поворачивается на 180°. В пределах этих 180° возможно любое положение головки пресса. Регулировать головку пресса можно только перед опрессовкой, во время опрессовки ее поворачивать нельзя.

7.5 Ограничение обратного хода (рис. 1)

У пресса имеется ограничение обратного хода. При использовании более коротких пресс-зажимов благодаря ограничению обратного хода экономится время.

Ограничение обратного хода можно включать или отключать, применяя фиксатор (7), следующим образом.

- При задействованном ограничении обратного хода следует коротко нажать кнопку пуска (1). Тут же сразу:
- Вынуть фиксатор (7) и повернуть его на 90°.
- Фиксатор (7) защелкивается в пазу.

При задействованном ограничении обратного хода следует коротко нажать кнопку пуска (1). Теперь фиксатор можно вытащить.

7.6 Аккумулятор



Информация!

Аккумуляторы поставляются с завода незаряженными.

Поэтому:

- перед первой эксплуатацией необходимо зарядить аккумуляторы.



Информация!

Ограниченные температуры для зарядной емкости и хранения аккумуляторов.

Поэтому:

- необходимо обязательно соблюдать требования в руководстве по эксплуатации зарядного устройства!

Вынимание аккумулятора (рис. 2)

Нажать (1) обе деблокирующие кнопки (А) и затем вынуть аккумулятор (2).

Установка аккумулятора (рис. 3)

Вставить аккумулятор в устройство до защелкивания, как показано на рисунке.

Индикация уровня заряда аккумулятора (рис. 2)

При нажатии кнопки (В) отображается уровень заряда аккумулятора. По количеству светящихся светодиодов можно определить уровень заряда. Мигающий светодиод сообщает о максимальном резерве мощности 10 %. В ближайшее время потребуется зарядить аккумулятор.

Если аккумулятор во время проверки уровня заряда находится в прессе, то после последней опрессовки должно пройти не менее 1 минуты. В ином случае индикация будет неточной.

7.7 ACO203XL и аккумулятор



Информация!

Пресс должен эксплуатироваться только с ионно-литиевыми аккумуляторами напряжением 18 В. Аккумулятор с напряжением 18 В разрешается применять только в предназначенных для этого прессах.

Особенности работы пресса после длительного простоя или при смене аккумулятора

В случае замены аккумулятора или если пресс не используется примерно 30 минут, устройство выключается. Светодиоды не горят. Для запуска пресса следует коротко нажать кнопку пуска (1).

Поведение пресса с разряженным аккумулятором:

Перед началом опрессовки проверяется, достаточен ли заряд аккумулятора для завершения процесса опрессовки. В случае недостаточного заряда устройство запускать нельзя. Зеленый светодиод (2) мигает.

Если зеленый светодиод (2) мигает после опрессовки, значит она завершилась надлежащим образом. Перед следующей операцией опрессовки необходимо зарядить аккумулятор.

8 Ввод в эксплуатацию и эксплуатация

8.1 Подготовка ACO203XL



ОСТОРОЖНО!

Опасность защемления пальцев при эксплуатации устройства без пресс-зажима/адаптера. (рис. 4)

Если во время эксплуатации отсутствуют пресс-зажим/адаптер, пальцы могут попасть в опасную зону. Это может привести к защемлению пальцев при запуске устройства.

Поэтому:

- Не эксплуатируйте устройство без пресс-зажимов.
- Не допускайте попадания пальцев в опасную зону.



ОСТОРОЖНО!

Опасность защемления пальцев вследствие эксплуатации устройства с неправильно зафиксированным предохранителем для защиты пальцев (рис. 8)

Если предохранитель для защиты пальцев у более коротких пресс-зажимов не переместился вперед, то пальцы могут находиться в опасной зоне. В результате пуска устройства пальцы могут быть защемлены.

Поэтому:

- при применяемых более коротких пресс-зажимов с устройством нельзя работать без перемещения вперед предохранителя для защиты пальцев (рис. 9).
- исключить попадание пальцев в опасную зону.

	<p>ОСТОРОЖНО!</p> <p>Возможно повреждение инструмента вследствие неполной фиксации крепежного болта (8). (Рис. 5-7)</p> <p>Если крепежный болт (8) вставлен не полностью и зафиксирован, то цилиндр может при опрессовке разрушиться.</p> <p>Поэтому:</p> <ul style="list-style-type: none"> – Вставить крепежный болт (8) до упора и повернуть его на 180° назад.
---	---

	<p>Информация!</p> <p>Пресс непригоден для непрерывного режима эксплуатации. Через 30 минут непрерывной работы необходимо сделать короткий перерыв не менее 15 минут, чтобы устройство могло остыть.</p>
---	--

- Вставить пресс-зажим/адаптер в пресс и зафиксировать в соответствии с рисунками 5 - 7.

8.2 Значение индикации светодиодов

Светодиодная индикация	Состояние или причина	Мера
Зеленый светодиод (2) не горит.	Устройство выключено.	Коротко нажать кнопку пуска (1) (см. главу 7.7).
Зеленый светодиод (2) светится.	Пресс готов к эксплуатации	
Зеленый светодиод (2) выключен (выполняется процесс опрессовки).	Автоматика пресса включена; устройство автоматически завершает процесс опрессовки.	
Зеленый светодиод (2) мигает.	Заряд аккумулятора недостаточен!	Зарядить или заменить аккумулятор.
Мигает красный светодиод (3).	Температура устройства вне допустимого диапазона	Устройство функционирует только в диапазоне температуры от -10 до +50 С. Если мигает красный светодиод, то устройство необходимо переместить в помещение с более высокой/низкой температурой. Устройство можно разогреть, запустив на холостом ходу, и довести его до рабочей температуры.
Красный светодиод (3) горит.	Ошибка устройства	Нажать кнопку пуска (1). Если ситуацию исправить не удалось, пресс неисправен. Устройство следует отправить в специализированную мастерскую. УКАЗАНИЕ! Возможно, опрессовка была завершена не полностью, проверьте и в случае необходимости повторите процесс опрессовки.
Красный (3) и зеленый (2) светодиоды мигают попеременно.	Наступил срок техобслуживания.	Выполнить работы по техобслуживанию пресса.

8.3 Опрессовка

	<p>ОСТОРОЖНО! Опасность защемления! Существует опасность прищемить пальцы или руки. Поэтому:</p> <ul style="list-style-type: none"> – Не держите пальцы или инородные предметы между пресс-зажимами во время опрессовки. – Не держите рычаги руками во время процесса опрессовки.
---	--

	<p>ОСТОРОЖНО! Не допускать попадания пальцев в опасную зону, если пресс-зажим/адаптер не установлены. (рис. 4) Опасность защемления пальцев. Поэтому:</p> <ul style="list-style-type: none"> – Не эксплуатируйте устройство без пресс-зажимов. – Не допускайте попадания пальцев в опасную зону.
---	---

	<p>Информация! Соблюдайте обязательно требования инструкции по эксплуатации для пресс-инструментов!</p>
---	---

1. Проверьте, соответствует ли номинальный диаметр пресс-фитинга номинальному диаметру пресс-зажима/пресс-петли.
2. При установке пресс-зажима/пресс-петли соблюдайте указания изготовителя системы. (рис.10)
 При использовании пресс-петли: установите адаптер на пресс-петлю согласно данным изготовителя пресс-петли.

	<p>Информация! После завершения опрессовки проследить за полным закрытием пресс-зажима. (Рис. 11)</p>
---	---

	<p>Информация! После окончания опрессовки убедиться в отсутствии зазора между сегментами пресс-петли.</p>
---	---

3. Для запуска пресса следует нажать кнопку пуска.
4. После окончания опрессовки:
 - при использовании пресс-петли: сначала отсоедините адаптер от пресс-петли, затем
 - отсоедините пресс-зажим/пресс-петлю от пресс-фитинга (рис. 12).

9 Очистка, техническое обслуживание и ремонт

	<p>ОСТОРОЖНО! Риск получения травм при чистке или ремонте вследствие непреднамеренного нажатия выключателя. Поэтому:</p> <ul style="list-style-type: none"> – перед проведением работ по очистке, техническому обслуживанию или ремонту соблюдайте указания по технике безопасности и всегда извлекайте аккумулятор.
---	---

Адреса сервисных центров

Novopress GmbH & Co. KG
Scharnhorststr. 1
41460 Neuss
(Германия)

Адреса уполномоченных специализированных мастерских можно узнать в компании Novopress или на странице www.novopress.de.

Интервалы технического обслуживания

Работы по техническому обслуживанию и ремонту разрешается выполнять только компании Novopress или авторизованными мастерскими NOVOPRESS.

	<p>Информация!</p> <p>На прессе указывается срок выполнения следующего техобслуживания. Данное техобслуживание должно выполняться каждые 2 года или самое позднее при соответствующей сигнализации светодиода (см. главу 8.2 Значение индикации светодиодов).</p>
---	--

Выполнять регулярно (перед эксплуатацией, к началу рабочего дня) или при загрязнении (рис. 13+14)

Проверять устройство на наличие внешних повреждений, трещин материала и других проявлений износа. При наличии дефектов устройство нельзя больше использовать, а следует отдать в ремонт.

Раз в полгода

Отдавать устройство на проверку специалисту-электрику или в специализированную мастерскую Novopress.

Ежегодно для получения права на послегарантийное обслуживание сроком на 1 год (см. главу 11 Гарантийные обязательства и гарантия)

Пресс следует проверять и выполнять его техническое обслуживание в компании Novopress или в одной из мастерских Novopress.

10 Утилизация

	<p>ОСТОРОЖНО!</p> <p>Опасность для грунтовых вод</p> <p>В устройстве имеется жидкость для гидравлической системы.</p> <p>Жидкости для гидравлических систем могут загрязнять грунтовые воды. Неконтролируемый сброс или ненадлежащая утилизация влекут за собой наложение штрафа.</p> <p>Поэтому:</p> <ul style="list-style-type: none"> – устройство следует утилизировать согласно предписаниям закона об охране окружающей среды.
---	--

При утилизации аккумуляторов и зарядного устройства необходимо соблюдать указания в прилагаемом руководстве по эксплуатации зарядного устройства.

Запрещена утилизация изделия вместе с остаточными отходами. Компания Novopress рекомендует поручать утилизацию уполномоченному специализированному предприятию. В качестве альтернативы отработавшее устройство для правильной утилизации можно вернуть в компанию Novopress (или в специализированную мастерскую).

11 Гарантийные обязательства и гарантия

Компания Novopress предоставляет полную гарантию, установленную законодательством, на ваши прессы и пресс-инструменты сроком на 24 месяца. Гарантийный срок начинается с момента поставки изделия и в спорных случаях должен подтверждаться документами на покупку.

На протяжении гарантийного срока гарантийные обязательства включают в себя устранение всех выявленных повреждений или дефектов этих инструментов, причиной которых являются дефекты материала или погрешности изготовления.

Гарантия не распространяется на:

- повреждения вследствие ненадлежащего применения или недостаточного технического обслуживания;
- повреждения вследствие применения изделий, не допущенных компанией Novopress для применения с соответствующими прессами;
- повреждения вследствие опрессовки ненадлежащих труб или фитингов.

На быстроизнашивающиеся узлы и детали компания Novopress предоставляет гарантию только на период предусмотренного срока службы. Услуги, предоставляемые по гарантийным обязательствам, оплачивать не требуется. Однако расходы за пересылку изделия изготовителю и обратно несет заказчик. Рекламации могут быть признаны только в том случае, если устройство отправлено в компанию Novopress или специализированную мастерскую Novopress в смонтированном виде. Ремонт или замена устройства на основании гарантийных обязательств не ведет к продлению гарантийного срока. При ремонте или замене изделий используются только новые запасные части, идентичные по функциям старым деталям. Все замененные дефектные детали являются собственностью изготовителя.

Продленная гарантия после истечения законодательного срока гарантийных обязательств

После гарантийного срока, установленного законом, мы добровольно предоставляем продленную гарантию на следующий срок.

Продленная гарантия на 1 год для новых прессов, адаптеров и пресс-петлей

Novopress предоставляет продленную гарантию на один год для всех новых прессов, адаптеров и пресс-петлей, если они проходили техобслуживание не реже чем каждые 12 месяцев в компании Novopress или авторизированной мастерской Novopress. Техническое обслуживание платное. Его стоимость можно узнать в компании Novopress или в одной из авторизованных мастерских Novopress.

Продленная гарантия на 3 года для новых пресс-зажимов

Novopress предоставляет продленную гарантию на три года для всех новых пресс-зажимов, сменных зажимов и пресс-насадок, если они проходили техобслуживание не реже чем каждые 12 месяцев в компании Novopress или авторизированной мастерской Novopress. Техническое обслуживание платное. Его стоимость можно узнать в компании Novopress или в одной из авторизованных мастерских Novopress.

Гарантия на ремонты

В случае проведения ремонта изделия, гарантийный срок с момента покупки которого истек, компания Novopress предоставляет следующую гарантию на ремонт и запасные части:

- 6 месяцев гарантии на замененные запчасти;
- 12 месяцев гарантии на замененные узлы;
- 12 месяцев гарантии на замененные прессы.

12 Сертификат соответствия ЕС

Сертификат соответствия ЕС и список выполненных директив и применяемых стандартов: см. приложение Сертификат соответствия ЕС.

13 EAC Сертификат соответствия



Продукция сертифицирована, проведено подтверждение продукции на соответствие Техническим регламентам Таможенного союза:
004/2011, 010/2011, 020/2011

ACO203XL

PL Polski

PL

Tłumaczenie oryginalnej instrukcji obsługi

Spis treści

1	Użycie zgodne z przeznaczeniem	131
2	Podstawowe zasady bezpieczeństwa	131
3	Objaśnienie pojęć	133
4	Symbole na urządzeniu i dane na tabliczce znamionowej	133
5	Zakres dostawy	134
6	Dane techniczne	134
7	Krótki opis zaciskarki	135
8	Uruchamianie i praca	136
9	Czyszczenie, konserwacja i naprawa	138
10	Utylizacja	139
11	Gwarancja	139
12	Deklaracja zgodności WE	140

1 Użycie zgodne z przeznaczeniem

Zaciskarki są przeznaczone wyłącznie do stosowania w szczękach zaciskowych lub szczękach pośrednich i pętłach zaciskowych, które zostały wyprodukowane przez firmę Novopress lub uznane przez nią za odpowiednie, w porozumieniu z dostawcą systemu. W kwestiach szczegółowych należy zwracać się do oferenta systemowego lub do Novopress.

Zaciskarki, szczęki zaciskowe i pętle zaciskowe służą wyłącznie do łączenia rur i złączy, dla których przewidziano odpowiednie szczęki zaciskowe i pętle zaciskowe.

Inne lub dodatkowe zastosowanie stanowi użycie niezgodnie z przeznaczeniem.

Wszystkie czynności robocze z użyciem narzędzia, które nie odpowiadają zastosowaniu zgodnie z przeznaczeniem, mogą prowadzić do uszkodzenia zaciskarki, akcesoriów i przewodu rurowego. Może to powodować nieszczelność i/lub urazy.

Za szkody

- spowodowane przez użycie niewłaściwych narzędzi zaciskających lub narzędzi zaciskających innych producentów lub
- warunkowane przez zastosowania niezgodne z przeznaczeniem

Novopress nie odpowiada.

Zastosowanie zgodne z przeznaczeniem obejmuje także przestrzeganie instrukcji eksploatacji, zachowanie warunków inspekcyjnych i konserwacyjnych oraz przestrzeganie wszystkich odpowiednich regulacji bezpieczeństwa w ich aktualnej wersji.

2 Podstawowe zasady bezpieczeństwa

Do oznaczania fragmentów tekstu stosuje się poniższe piktogramy. Należy stosować się do tych wskazówek i zachowywać szczególną ostrożność w tego rodzaju przypadkach. Należy przekazywać wszystkie instrukcje bezpieczeństwa pracy innym użytkownikom lub personelowi!



OSTRZEŻENIE!

Ta informacja wskazuje na możliwą sytuację niebezpieczną, która może prowadzić do śmierci lub ciężkich urazów ciała.



OSTROŻNIE!

Ta informacja wskazuje na potencjalną sytuację niebezpieczną, która może powodować nieznaczne lub lekkie urazy i/lub szkody rzeczowe.

**Informacja!**

Ta informacja pozostaje w bezpośrednim związku z opisem funkcji lub procesu obsługowego.

Należy dokładnie przeczytać instrukcję eksploatacji!

Należy stosować się do dołączonych instrukcji bezpieczeństwa!

Należy stosować się do krajowych przepisów bezpieczeństwa!

**OSTRZEŻENIE!**

Proszę zapoznać się ze wszystkimi wskazówkami dotyczącymi bezpieczeństwa oraz instrukcjami!



Nieprzestrzeganie wskazówek bezpieczeństwa i instrukcji może prowadzić do porażenia prądem elektrycznym, pożaru i/lub poważnych urazów.

Dlatego:

- Należy zachować na przyszłość wskazówki bezpieczeństwa i polecenia.

**OSTRZEŻENIE!**

Niebezpieczeństwo zranienia przez wyrzucane odłamki

W razie nieprawidłowego zastosowania lub używania zużytych lub uszkodzonych narzędzi zaciskających i zaciskarek występuje niebezpieczeństwo zranienia powodowane przez wyrzucane odłamki.

Dlatego:

- Narzędzia prasujące i zaciskarki mogą być stosowane tylko przez fachowców.
- Należy stosować się do zapisów konserwacji i przestrzegać cykli konserwacyjnych.
- Przed każdym użyciem sprawdzić narzędzia do zaciskania i zaciskarki pod względem pęknięć i pozostałych śladów zużycia.
- Narzędzia zaciskające i zaciskarki z pęknięciami lub innymi śladami zużycia należy natychmiast wyłączyć z użytkowania.
- Należy korzystać z narzędzi zaciskających i zaciskarek tylko wtedy, kiedy pozostają w dobrym stanie technicznym.
- Po nieprawidłowym użyciu narzędzia zaciskającego i zaciskarki nie stosować ich ponownie i zlecić ich kontrolę autoryzowanemu warsztatowi.

**OSTROŻNIE!**

Uszkodzenia i nieprawidłowe działanie narzędzia zaciskającego i zaciskarki powodowane przez nieprawidłowe użycie.

Dlatego:

- Nie stosować zużytych narzędzi zaciskających, ale natychmiast je wymieniać.
- Do transportu i magazynowania stosować skrzynie transportowe oraz przechowywać narzędzia zaciskające i zaciskarkę w suchym pomieszczeniu.
- Uszkodzenia natychmiast poddawać weryfikacji w autoryzowanym warsztacie.
- Stosować się do instrukcji bezpieczeństwa stosowanych środków do czyszczenia i ochrony przed korozją.

**Informacja!**

Instrukcje obróbki i montażu złączy lub rur zawarte są w dokumentacji oferenta systemowego.





3 Objasnienie pojęć

V	Wolt
A	Amper
Hz	Herc
W	Wat
kW	Kilowat
g	Gram
kg	Kilogram
Bj	Rok produkcji

Ah	Amperogodzina
db(A)	Decybel (ciśnienie akustyczne)
bar	Bar
°C	Stopień Celsjusza
kN	Kiloniuton
a.c.	Napięcie przemienne
d.c.	Napięcie stałe
F	Siła

Ø	Średnica
h	Godzina
min	Minuta
s	Sekunda
m/s ²	Metr na sekundę do kwadratu (przyspieszenie)
Nr	Numer

4 Symbole na urządzeniu i dane na tabliczce znamionowej

Symbol	Objasnienie
	Ostrzeżenie przed wyrzucanymi odłamkami
	Wskazówka ostrzegawcza: Niebezpieczeństwo ściśnięcia
	Naklejka konserwacyjna; podaje datę następnej konserwacji
	Obsługa trzpienia trzymającego

Informacje na tabliczce znamionowej

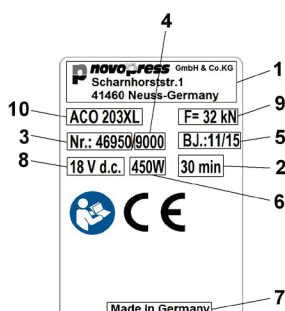



1	Logo producenta wraz z adresem
2	Dopuszczalny czas nieprzerywanej pracy
3	Nr art.:
4	Nr seryjny
5	Rok produkcji MM RR

6	Pobór mocy
7	Kraj produkcji
8	Dopuszczalny zakres napięcia w voltach
9	Siła znamionowa
10	Oznaczenie typu urządzenia

Objasnienie możliwych piktogramów na tabliczce znamionowej

	Znak kontrolny w Kanadzie i USA
	Znak kontrolny w Kanadzie i USA
	Rejestracja produktów na terytorium Unii Celnej
	Znak kontrolny w Australii

	Oznaczenie CE bezpieczeństwa produktu w Europie
	Klasa ochrony II (izolacja ochronna obudowy)
	Należy zapoznać się z instrukcją eksploatacji

5 Zakres dostawy

W skład zakresu dostawy wyposażenia standardowego wchodzi:

ACO203XL
Zaciskarka wraz z instrukcją obsługi
Ładowarka z instrukcją obsługi
Akumulator 18 V d.c.
Zasady bezpieczeństwa
Deklaracja zgodności WE
Skrzynka transportowa

Dalsze akcesoria (np. szczęki zaciskowe, szczęki pośrednie, pętle zaciskowe) dołączane są opcjonalnie. Prosimy uzyskać dodatkowe informacje w kwestii zakresu u oferenta systemu.

6 Dane techniczne

Urządzenie:	ACO203XL
Napięcie znamionowe/akumulator:	18 V d.c. (litowo-jonowa)/1,5 Ah/3,0 Ah
Pobór mocy:	450 W
Siła znamionowa:	32 kN
Wysokość:	111 mm
Długość:	490 mm z akumulatorem 1,5 Ah 510 mm z akumulatorem 3,0 Ah
Szerokość:	80 mm
Ciężar netto:	3,8 kg (z akumulatorem)
Zakres zaciskania:	Tworzywo sztuczne: do 110 mm Ø Metal: do 108 mm/4" Ø
Poziom mocy akustycznej maks.	89 db(A) ¹⁾
Poziom ciśnienia akustycznego przy uchu użytkownika:	78 db(A) ¹⁾
Poziom drgań:	<2,5 m/s ² ²⁾
Stopień ochrony:	IP20
Zakres temperatury podczas pracy:	-10°C do +50°C

1) Niedokładność pomiaru 3 dB (A)

2) Niedokładność pomiaru 1,5 m/s²



Informacja!

Nosić ochroniacze na uszy.

Podaną wartość emisji drgań zmierzono wg znormalizowanej metody badawczej i można ją wykorzystać do porównania z innym urządzeniem.

Podaną wartość emisji drgań można wykorzystać również we wstępnej ocenie przerwy w działaniu.

Uwaga! Podana wartość może różnić się od wartości emisji drgań występującej podczas rzeczywistego korzystania z urządzenia, zależnie od sposobu jego użycia. W zależności od rzeczywistych warunków użytkowania (tryb unieruchomienia) może być konieczne określenie środków ochrony osoby obsługującej.

Ładowarka

Działanie i obsługa ładowarki oraz akumulatora opisane są w dołączonej instrukcji obsługi ładowarki.

7 Krótki opis zaciskarki

7.1 Automatyka włączania (rysunek 1)

Urządzenie ma automatyczny układ zaciskowy. Gwarantuje on zawsze całkowite zaciśnięcie. Automatyczny układ zaciskowy, ze względów bezpieczeństwa włącza się dopiero wtedy, gdy rozpocznie się zaciskanie, tzn. na początku formowania złączki.

Po uruchomieniu automatycznego układu zaciskowego zielona dioda LED (2) wyłącza się, a proces zaciskania uruchamia się automatycznie. W tym momencie zaciskanie można przerwać, wyłączając naciskając i przytrzymując przycisk odblokowujący (5). Po zakończeniu zaciskania silnik wyłącza się automatycznie a zielona dioda LED (2) zapala się ponownie.

Jeśli przed użyciem automatycznego układu zaciskowego zostanie wciśnięty przycisk Start (1), wówczas kolba zaciskarki przesuwa się w swoje położenie wyjściowe. Zaciskanie nie jest kontynuowane. Proces zaciskania musi zostać uruchomiony ponownie.

7.2 Przycisk odblokowujący (rysunek 1)

Zaciskanie można przerwać w każdej chwili, naciskając i przytrzymując przycisk odblokowujący (5). Kolba w zaciskarce przesuwa się w swoje położenie wyjściowe.

7.3 Przesuwana osłona ochronna palców (rysunek 1)

Ze względu na to, że szczęki zaciskowe są różnej długości, prasa jest wyposażona w osłonę ochronną palców (6). W razie zastosowania krótszych szczęk zaciskowych osłonę należy przesunąć do przodu, aż do zatrzaśnięcia.

7.4 Głowica obrotowa

Zaciskarka wyposażona jest w obrotową głowicę zaciskową. Głowica obraca się w zakresie 180°. W zakresie 180° możliwa jest każda pozycja głowicy zaciskowej. Ustawienie głowicy zaciskowej możliwe jest tylko przed rozpoczęciem zaciskania, w trakcie jego trwania głowica nie może być obracana.

7.5 Ograniczenie skoku powrotnego (rysunek 1)

Prasa jest wyposażona w ograniczenie skoku powrotnego. Zastosowanie krótszej szczęki pozwala zaoszczędzić czas dzięki ograniczeniu skoku powrotnego.

Ograniczenie skoku powrotnego można włączyć lub wyłączyć trzpieniem ustalającym (7) w niżej opisany sposób.

- Przy aktywowanym ograniczeniu skoku krótko nacisnąć przycisk Start (1). W następnym kroku:
- Wyciągnąć trzpień ustalający (7) i obrócić o 90°.
- Spowodować, aby trzpień (7) zablokował się w rowku.

Przy aktywowanym ograniczeniu skoku krótko nacisnąć przycisk Start (1). Teraz można wyciągnąć trzpień.

7.6 Akumulator



Informacja!

Akumulatory nie są naładowane fabrycznie.

Dlatego:

- Przed pierwszym uruchomieniem należy naładować akumulatory.



Informacja!

Ograniczona temperatura możliwości ładowania i przechowywania akumulatorów.

Dlatego:

- Należy stosować się do zapisów instrukcji obsługi ładowarki!

Wyjmowanie akumulatora (rysunek 2)

Wcisnąć obydwa przyciski odblokowujące (A) (1), a następnie wyciągnąć akumulator (2).

Włożyć akumulator (rysunek 3)

Wsunąć akumulator do urządzenia w sposób przedstawiony na rysunku do jego zatrzaśnięcia.

Wskaźnik stanu akumulatora (rysunek 2)

Naciśnięcie przycisku (B) powoduje wyświetlenie stanu naładowania akumulatora. Liczba świecących się diod LED określa stan naładowania. Migająca dioda LED informuje o maksymalnej rezerwie mocy wynoszącej 10%. Akumulator powinien zostać wkrótce ponownie naładowany.

Jeśli akumulator podczas sprawdzania stanu naładowania znajduje się w zaciskarce, od ostatniego zaciskania musi upłynąć przynajmniej 1 minuta. W przeciwnym przypadku wskazanie będzie niedokładne.

7.7 ACO203XL i akumulator

	<p>Informacja!</p> <p>Zaciskarka może być używana tylko z akumulatorami litowo-jonowymi 18 V. Akumulatorów 18 V można używać tylko do zasilania określonych zaciskarek.</p>
---	---

Działanie zaciskarki po dłuższym okresie nieużywania lub przy wymianie akumulatora:

Jeśli zaciskarka nie jest używana przez mniej więcej 30 minut lub gdy zostanie włożony nowy akumulator, urządzenie się wyłącza. Nie świeci się żadna dioda LED. W celu uruchomienia zaciskarki należy krótko nacisnąć przycisk startu (1).

Zachowanie zaciskarki przy rozładowanym akumulatorze:

Na początku zaciskania odbywa się sprawdzanie, czy energia zgromadzona w akumulatorze wystarczy do zakończenia zaciskania. Jeśli tak nie jest, urządzenie nie włącza się. Miga zielona dioda LED (2).

Miganie zielonej diody LED (2) po zaciśnięciu oznacza, że zaciśnięcie zostało jeszcze wykonane prawidłowo. Przed następnym zaciśnięciem należy naładować akumulator.

8 Uruchamianie i praca

8.1 Przygotowani ACO203XL

	<p>OSTROŻNIE!</p> <p>Niebezpieczeństwo zmiążdżenia palców przy użytkowaniu urządzenia szczęki zaciskowej/ szczęki pośredniej. (rysunek 4)</p> <p>W przypadku niezastosowania szczęki zaciskowej/ szczęki pośredniej palce mogą znaleźć się w obszarze zagrożenia. Po uruchomieniu urządzenia może dojść do zmiążdżenia palców.</p> <p>Dlatego:</p> <ul style="list-style-type: none"> – Nie uruchamiać urządzenia bez szczęk zaciskowych. – Nie trzymać palców w miejscach zagrożonych.
---	---

	<p>OSTROŻNIE!</p> <p>Niebezpieczeństwo zgniecenia palców przy używaniu urządzenia z nieprawidłowo zamontowaną osłoną chroniącą palce (rysunek 8)</p> <p>Jeżeli osłona ochraniająca palce przy krótszych szczękach zaciskowych nie jest przesunięta do przodu, palce mogą znaleźć się w strefie zagrożenia. Po uruchomieniu urządzenia może dojść do zmiążdżenia palców.</p> <p>Dlatego:</p> <ul style="list-style-type: none"> – w razie zastosowania krótszych szczęk zaciskowych nie używać urządzenia, jeżeli osłona chroniąca palce nie jest przesunięta do przodu (rysunek 9). – nie trzymać palców w miejscach zagrożonych.
---	---

	<p>OSTROŻNIE!</p> <p>Niebezpieczeństwo uszkodzenia urządzenia przez niecałkowite zabezpieczenie trzpienia mocującego (8) (rys. 5 do 7)</p> <p>Jeśli trzpień mocujący (8) nie zostanie całkowicie założony i zabezpieczony, to podczas zaciskania istnieje niebezpieczeństwo pęknięcia cylindra.</p> <p>Dlatego:</p> <ul style="list-style-type: none"> – należy wcisnąć trzpień mocujący (8) do oporu i przekręcić go o 180° w tył.
---	--

	<p>Informacja!</p> <p>Zaciskarka nie jest przeznaczona do eksploatacji ciągłej. Po 30 minutach nieprzerwanej eksploatacji konieczna jest krótka przerwa (15 minut), aby urządzenie mogło ostygnąć.</p>
---	--

- Szczękę zaciskową/pośrednią założyć na prasie i zabezpieczyć w sposób pokazany na rysunkach 5 do 7.

8.2 Znaczenie wskaźnika LED

Wskaźnik LED	Stan lub przyczyna	Działanie
Zielona dioda LED (2) jest wyłączona.	Urządzenie jest wyłączone.	Krótko nacisnąć przycisk Start (1) (patrz rozdział 7.7).
Zielona dioda LED (2) świeci się.	Gotowość do eksploatacji	
Zielona dioda LED (2) wyłączona (trwa zaciskanie).	Automatyczny układ zaciskowy jest włączony; urządzenie automatycznie kończy zaciskanie.	
Zielona dioda LED (2) miga.	Naładowanie akumulatora nie jest wystarczające!	Naładować lub wymienić akumulator.
Czerwona dioda LED (3) miga.	Urządzenie poza zakresem temperatury	Urządzenie działa tylko w zakresie temperaturowym od -10 do +50 °C. Jeśli miga czerwona dioda LED, należy przenieść urządzenie do cieplejszego/zimniejszego otoczenia. Ze względu na pracę na biegu jałowym urządzenie może nagrzewać się i konieczne jest przywrócenie go do temperatury roboczej.
Czerwona dioda LED (3) świeci się.	Błąd urządzenia	Nacisnąć przycisk Start (1). Jeśli nie przynosi to rezultatu, zaciskarka jest wadliwa. Przesłać urządzenie do warsztatu. WSKAZÓWKA! Zaciskanie mogło nie zostać zakończone, należy to sprawdzić i ewentualnie je powtórzyć.
Czerwona (3) i zielona dioda LED (2) migają przemiennie.	Osiągnięto cykl konserwacyjny.	Należy przekazać zaciskarkę do konserwacji.

8.3 Wtłaczanie

	<p>OSTROŻNIE! Niebezpieczeństwo zmiżdżenia!</p> <p>Istnieje niebezpieczeństwo zmiżdżenia palców i rąk. Dlatego:</p> <ul style="list-style-type: none"> – podczas procesu zaciskania między szczękami nie mogą znajdować się żadne ciała lub obce części; – nie przytrzymywać rękoma dźwigni szczęk podczas procesu zaciskania.
---	--

	<p>OSTROŻNIE! Nie zbliżać palców do obszaru zagrożenia, gdy nie są założone szczęki zaciskowe/pośrednie. (rysunek 4)</p> <p>Może dojść do zmiżdżenia palców. Dlatego:</p> <ul style="list-style-type: none"> – Nie uruchamiać urządzenia bez szczęk zaciskowych. – Nie trzymać palców w miejscach zagrożonych.
---	--

	<p>Informacja! Stosować się do zaleceń zawartych w instrukcji obsługi zaciskarek!</p>
---	---

1. Sprawdzić, czy średnica znamionowa złączki zaciskowej pasuje do średnicy znamionowej szczęk zaciskowych lub pętli zaciskowej.
2. Podczas zakładania szczęk zaciskowych lub pętli zaciskowej przestrzegać wskazówek producenta systemu zaciskania. (rysunek 10)
 W przypadku stosowania pętli zaciskowej: Szczęki pośrednie założyć na pętlę zaciskową, kierując się informacjami podanymi przez producenta pętli zaciskowej.

	<p>Informacja! Po zakończonym zaciskaniu uważać, aby szczęki prasy były całkowicie zamknięte (rys. 11)</p>
---	---

	<p>Informacja! Należy zwrócić uwagę, aby po zakończeniu zaciskania pętlą zaciskową nie było żadnej szczeliny między segmentami.</p>
---	--

3. W celu uruchomienia należy nacisnąć przycisk Start.
4. Po zakończeniu zaciskania:
 - w przypadku stosowania pętli zaciskowej: najpierw zdemontować szczęki pośrednie z pętli zaciskowej, a następnie
 - zdjąć szczękę zaciskową/ pętlę zaciskową ze złączki zaciskowej (rysunek 12).

9 Czyszczenie, konserwacja i naprawa

	<p>OSTROŻNIE! Niebezpieczeństwo zranienia przy czyszczeniu lub naprawie spowodowane przez nieprzewidziane uruchomienie włącznika.</p> <p>Dlatego:</p> <ul style="list-style-type: none"> – Przed czyszczeniem, konserwacją lub naprawą należy zapoznać się z instrukcjami bezpieczeństwa i zawsze należy wyciągać akumulator.
---	---

Adresy serwisu

Novopress GmbH & Co. KG
Scharnhorststr. 1
41460 Neuss
Niemcy

Adresy autoryzowanych warsztatów podaje firma Novopress; można je też znaleźć na stronie internetowej www.novopress.de.

Harmonogram konserwacji

Prace związane z konserwacją i naprawą mogą przeprowadzać wyłącznie wyspecjalizowane punkty serwisowe NOVOPRESS lub warsztaty autoryzowane przez firmę Novopress.



Informacja!

Na prasie jest podana zalecana data następnej konserwacji.

Konserwacja musi być przeprowadzana co najmniej co 2 lata lub najpóźniej w momencie zasygnalizowania tej konieczności przez wskazanie diod LED (patrz rozdział 8.2 Znaczenie wskazań LED).

Regularnie (przed zastosowaniem, na początku dnia pracy) lub przy zabrudzeniu (rys.13+14)

Należy sprawdzać urządzenie pod kątem zewnętrznych uszkodzeń, pęknięć materiału i innych śladów zużycia. Jeśli stwierdzone zostaną usterki, urządzenia nie używać i zlecić jego naprawę.

Co pół roku

Zlecić kontrolę urządzenia wykwalifikowanemu elektrykowi lub autoryzowanemu warsztatowi Novopress.

Co rok w celu otrzymania gwarancji 1-roczonej (patrz 11 Gwarancja)

Zlecić weryfikację i konserwację zaciskarki Novopress lub autoryzowanemu warsztatowi Novopress.

10 Utylizacja



OSTROŻNIE!

Zagrożenie dla wody gruntowej

Urządzenie zawiera olej hydrauliczny.

Oleje hydrauliczne stwarzają zagrożenie dla wody gruntowej. Niekontrolowane spuszczenie lub nieprawidłowa utylizacja są karane.

Dlatego:

- Zutylizować urządzenie zgodnie z przepisami ochrony środowiska.

W zakresie utylizacji akumulatorów i ładowarki należy stosować się do wskazówek z dołączonej instrukcji obsługi dla ładowarki.

Nie wolno utylizować produktu razem z odpadami domowymi.

Novopress rekomenduje utylizację przez autoryzowane przedsiębiorstwa.

Alternatywnie można zwrócić stare urządzenie do utylizacji bezpośrednio Novopress (lub autoryzowanemu warsztatowi).

11 Gwarancja

Firma Novopress udziela dla swoich zaciskarek i narzędzi zaciskających pełnej ustawowej gwarancji przez okres 24 miesięcy. Okres gwarancyjny zaczyna się zawsze z datą dostarczenia, a w razie wątpliwości należy go udokumentować na podstawie dokumentów zakupu.

W okresie gwarancyjnym gwarancja obejmuje usunięcie wszystkich występujących szkód lub wad tych narzędzi, które wynikają z wad materiałowych lub konstrukcyjnych.

Gwarancja nie obejmuje:

- Szkód, które wystąpią wskutek nieprawidłowego użycia lub wadliwej konserwacji.
- Szkód, które powstaną wskutek stosowania produktów, które nie zostały zatwierdzone przez Novopress do zaciskarek.
- Szkód, które powstaną w wyniku zaciskania nieodpowiednich rur lub złączy.

Na części zużywalne Novopress udziela gwarancji tylko w przewidzianym okresie trwałości.

Nie ma konieczności opłacania dochodzenia roszczeń gwarancyjnych. Użytkownik zobowiązany jest jednak pokryć koszty transportu tam i z powrotem.

Reklamacje będą uznawane tylko wówczas, kiedy urządzenie zostanie dostarczone w postaci niezdemontowanej do Novopress lub do autoryzowanego warsztatu Novopress.

Naprawa lub wymiana urządzenia ze względów gwarancyjnych nie powoduje wydłużenia okresu gwarancyjnego. Naprawa lub wymiana mogą następować tylko z użyciem nowych części, których działanie jest zgodne ze starymi. Każda wadliwa, a tym samym wymieniona część jest własnością producenta.

Dodatkowa gwarancja po upływie ustawowego okresu gwarancyjnego

Na czas po upływie ustawowego okresu gwarancyjnego udzielamy dobrowolnie poniższych gwarancji dodatkowych.

1 rok gwarancji dodatkowej na nowe zaciskarki, szczęki pośrednie i pętle zaciskowe

Novopress udziela rocznej gwarancji na wszystkie nowe zaciskarki, szczęki pośrednie i pętle zaciskowe, jeśli co najmniej co 12 miesięcy były oddawane do konserwacji w Novopress lub warsztacie autoryzowanym przez Novopress. Koszty konserwacji zostaną wykazane na fakturze. Informacji o kosztach udziela firma Novopress lub autoryzowany serwis firmy Novopress.

Trzy lata gwarancji na nowe szczęki zaciskowe

Novopress udziela rocznej gwarancji na wszystkie szczęki zaciskowe, szczęki wymienne i wkładki, jeśli co najmniej co 12 miesięcy były oddawane do konserwacji w Novopress lub warsztacie autoryzowanym przez Novopress. Koszty konserwacji zostaną wykazane na fakturze. Informacji o kosztach udziela firma Novopress lub autoryzowany serwis firmy Novopress.

Gwarancja dla napraw

Po upływie okresu gwarancyjnego nowego produktu w przypadku następującej potem naprawy Novopress gwarantuje następujące świadczenia gwarancyjne dla naprawy i części zamiennych:

- 6 miesięcy gwarancji na wymienione części zamienne.
- 12 miesięcy gwarancji na wymienione podzespoły.
- 12 miesięcy gwarancji na wymienione zaciskarki.

12 Deklaracja zgodności WE

Deklaracja zgodności WE i lista przestrzeganych dyrektyw i stosowanych norm – patrz karta Deklaracja zgodności WE.

ACO203XL

CS Česky

Překlad originálního návodu k obsluze

Obsah

1	Předepsané použití.....	141
2	Základní bezpečnostní pokyny.....	141
3	Vysvětlení pojmů	143
4	Symboly na přístroji a údaje na typovém štítku.....	143
5	Rozsah dodávky	144
6	Technické údaje	144
7	Krátký popis lisovacího přístroje.....	145
8	Uvedení do provozu a provoz	146
9	Čištění, údržba a opravy	148
10	Likvidace.....	149
11	Záruka a ručení	149
12	Prohlášení o shodě ES.....	150

1 Předepsané použití

Lisovací přístroje jsou určeny výlučně pro použití lisovacích čelistí, popř. vložených čelistí a lisovacích ok vyrobených firmou Novopress, resp. schválených firmou Novopress se souhlasem systémového dodavatele. Podrobnější informace obdržíte od systémového dodavatele nebo společnosti Novopress.

Přístroje, lisovací čelisti a lisovací oka slouží výlučně pro slisování trubek a fitinků, pro které jsou příslušné lisovací čelisti a lisovací oka dimenzovány.

Každé jiné, nebo předepsaný rozsah přesahující, použití platí jako neschválené použití.

Veškeré práce s tímto nástrojem, které neodpovídají předepsanému použití, mohou způsobit škody na lisovacím přístroji, příslušenství a potrubí. Následkem mohou být netěsnosti a/nebo poranění.

Za škody



- vyplývající z používání nevhodných lisovacích nástrojů, popř. lisovacích nástrojů jiných výrobců nebo
- vzniklé u aplikací, které jsou realizovány mimo rámec předepsaného používání,

společnost Novopress neručí.





K předepsanému použití patří také dodržování návodu k obsluze, dodržování podmínek inspekce a údržby i dodržování všech příslušných bezpečnostních předpisů v jejich aktuálním znění.

2 Základní bezpečnostní pokyny

K označení příslušných textových pasáží se používají následující piktogramy. Dodržujte pokyny a v těchto případech postupujte zvláště opatrně. Všechny pokyny bezpečnosti práce předejte i ostatním uživatelům, příp. odbornému personálu!

	<p>VÝSTRAHA!</p> <p>Tato informace upozorňuje na možnou nebezpečnou situaci, která může mít za následek smrt nebo těžké tělesné poranění.</p>
	<p>POZOR!</p> <p>Tato informace upozorňuje na možnou nebezpečnou situaci, která může mít za následek drobná nebo lehká poranění anebo věcné škody.</p>
	<p>Informace!</p> <p>Tato informace je v přímé souvislosti s popisem určité funkce nebo určitého pracovního kroku při obsluze.</p>

Pozorně si přečtěte návod k obsluze!
Dodržujte přiložené bezpečnostní pokyny!
Dodržujte bezpečnostní předpisy dané země!

 	<p>VÝSTRAHA! Přečtěte si všechny bezpečnostní pokyny a instrukce! Nedodržení bezpečnostních pokynů a instrukcí může mít za následek úraz elektrickým proudem, požár a/nebo těžká poranění. Proto: – Veškeré bezpečnostní předpisy a pokyny pečlivě uchovávejte.</p>
	<p>VÝSTRAHA! Nebezpečí poranění odletujícími úlomky Při chybném používání nebo užívání opotřebených či poškozených lisovacích nástrojů a přístrojů hrozí nebezpečí poranění odletujícími úlomky. Proto: – Lisovací nástroje a přístroje může používat jen kvalifikovaný personál. – Bezpodmínečně dodržujte intervaly údržby a údržbu samotnou. – Před každým použitím zkontrolujte trhliny a ostatní známky opotřebení na lisovacích nástrojích a přístrojích. – Lisovací nástroje a přístroje s trhlínami v materiálu nebo ostatními známkami opotřebení okamžitě vyřadte a již je nepoužívejte. – Lisovací nástroje a přístroje používejte jen v technicky bezchybném stavu. – Po chybném použití lisovací nástroj a přístroj již nepoužívejte, a nechte jej zkontrolovat autorizovaným servisem.</p>
	<p>POZOR! Poškození a chybné funkce lisovacího nástroje a přístroje při neodborném zacházení. Proto: – Opotřebené lisovací nástroje již nepoužívejte, ale ihned jej vyměňte. – K přepravě a skladování používejte přepravní kufr a lisovací nástroje a lisovací přístroj uchovávejte v suchém prostředí. – Poškození nechte okamžitě zkontrolovat autorizovaným servisem. – Dodržujte bezpečnostní pokyny používaných čisticích a protikorozních prostředků.</p>
	<p>Informace! Pokyny ke zpracování a montáži fitinků nebo trubek jsou uvedeny v podkladech systémového dodavatele.</p>





3 Vysvětlení pojmů

V	volt
A	ampér
Hz	hertz
W	watt
kW	kilowatt
g	gram
kg	kilogram
Bj	rok výroby

Ah	ampérhodina
db(A)	decibel (akust. tlak)
bar	bar
°C	stupeň Celsia
kN	kilonewton
a.c.	střídavé napětí
d.c.	stejnsměrné napětí
F	síla

Ø	průměr
h	hodina
min	minuta
s	sekunda
m/s ²	metr za sekundu na druhou (zrychlení)
Nr	číslo

4 Symboly na přístroji a údaje na typovém štítku

Symbol	Význam
	Výstraha před odletujícími úlomky
	Výstražný pokyn: Nebezpečí smáčknutí
	Nálepka údržby; uvádí následující údržbu.
	Ovládání upevňovacího čepu.

Údaje na typovém štítku

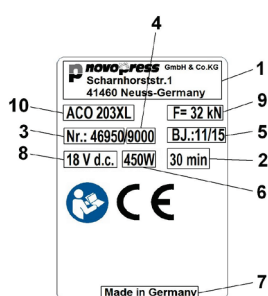



1	logo výrobce s adresou
2	příp. nepřerušovaná doba provozu
3	č. výrobku
4	sériové č.
5	rok výroby v mm.rr

6	příkon
7	země výroby
8	přípustný rozsah napětí ve voltech
9	jmenovitá síla
10	typové označení přístroje

Vysvětlení možných piktogramů na typovém štítku

	Kontrolní značka, Kanada a USA
	Kontrolní značka, Kanada a USA
	Registrace výrobků na území celní unie
	Kontrolní značka, Austrálie

	Značka CE, výrobek splňuje bezpečnostní předpisy v Evropě
	Ochranná třída II (kryt s ochrannou izolací)
	Přečíst návod k obsluze

5 Rozsah dodávky

Do rozsahu dodávky standardního vybavení patří:

ACO203XL
Lisovací přístroj vč. návodu k obsluze
Nabíječka vč. návodu k obsluze
Akumulátor 18 V d.c.
Bezpečnostní pokyny
Prohlášení o shodě ES
Přepravní kufr

Další příslušenství (např. lisovací čelisti, vložené čelisti, lisovací oka) je přiloženo dle výběru. Na rozsah se zeptejte systémového dodavatele.

6 Technické údaje

Přístroj:	ACO203XL
Jmenovité napětí/akumulátor:	18 V d.c. (lithium iontový)/1,5 Ah/3,0 Ah
Příkon:	450 W
Jmenovitá síla:	32 kN
Výška:	111 mm
Délka:	490 mm s akumulátorem 1,5 Ah 510 mm s akumulátorem 3,0 Ah
Šířka:	80 mm
Hmotnost netto:	3,8 kg (s akumulátorem)
Lisovací rozsah:	plast: do 110 mm Ø kov: do 108 mm / 4" Ø
Max. hladina akustického výkonu	89 db(A) ¹⁾
Hladina akustického tlaku v oblasti ucha uživatele:	78 db(A) ¹⁾
Vibrace:	<2,5 m/s ² ²⁾
Krytí:	IP20
Rozsah provozních teplot:	-10°C až +50°C

1) Nejistota měření 3 db(A)

2) Nejistota měření 1,5 m/s²



Informace!

Noste ochranu sluchu.

Uvedená emisní hodnota kmitání byla změřena podle normovaného zkušební postupu a může být použita ke srovnání s jiným přístrojem.

Uvedená emisní hodnota kmitání může být také použita k počátečnímu odhadu vystavení.

Pozor: Emisní hodnota kmitání se může při skutečném používání přístroje odlišovat od uvedené hodnoty, v závislosti na druhu a způsobu používání přístroje. V závislosti na skutečných podmínkách používání (přerušovaný provoz) může být nutné specifikovat bezpečnostní opatření k ochraně obsluhující osoby.

Nabíječka

Funkce a obsluha nabíječky a akumulátorů jsou popsány v přiloženém návodu k obsluze nabíječky.

7 Krátký popis lisovacího přístroje

7.1 Automatické lisování (obrázek 1)

Přístroj je vybaven funkcí automatického lisování. Tím je vždy zajištěno úplné slisování. Automatické lisování se z bezpečnostních důvodů zapne až po zahájení slisování, tzn. od začátku deformace fitinku.

Po inicializaci automatického lisování zelená LED (2) zhasne a lisování automaticky pokračuje. Nyní může být slisování přerušeno jen po stisknutí a držení uvolňovacího tlačítka (5). Po úplném slisování se motor automaticky vypne a zase se rozsvítí zelená LED (2).

Je-li tlačítko Start (1) uvolněno před dosazením automatického lisování, tak píst v lisovacím přístroji jede zpět do své výchozí polohy. Slisování nebylo realizováno. Proces lisování musí být znovu inicializován.

7.2 Uvolňovací tlačítko (obrázek 1)

Proces lisování může být kdykoli přerušen stisknutím a držením uvolňovacího tlačítka (5). Tím píst v lisovacím přístroji jede zpět do své výchozí polohy.

7.3 Posuvná ochrana prstů (obrázek 1)

Protože mají lisovací čelisti různou délku, má lisovací přístroj posuvnou ochranu prstů (6). Jakmile nasadíte kratší lisovací čelisti, musíte ochranu prstů posunout dopředu tak daleko, aby zaskočila.

7.4 Otočná hlava

Lisovací přístroj je vybaven otočnou lisovací hlavou. Hlava je otočná o 180°. V rámci těchto 180° je možná každá poloha lisovací hlavy. Nastavení lisovací hlavy je možné jen před slisováním, během slisování se lisovací hlava nemůže otáčet.

7.5 Omezení zpětného zdvihu (obrázek 1)

Lisovací přístroj je vybaven funkcí omezení zpětného zdvihu. Při použití kratších lisovacích čelistí ušetříte čas díky omezení zpětného zdvihu.

Omezení zpětného zdvihu můžete následovně zapnout popř. vypnout pomocí západkového čepu (7).

- U aktivovaného omezení zpětného zdvihu krátce stiskněte tlačítko Start (1). Nyní ihned:
- Vytáhněte západkový čep (7) a otočte jej o 90°.
- Západkový čep (7) nechte zaskočit do drážky.

U aktivovaného omezení zpětného zdvihu krátce stiskněte tlačítko Start (1). Nyní můžete západkový čep vytáhnout

7.6 Akumulátor



Informace!

Akumulátory se z výroby dodávají v nenabitém stavu.

Proto:

- Před prvním použitím akumulátory nabijte.



Informace!

Omezené teploty pro nabíjecí kapacitu a skladování akumulátorů.

Proto:

- Je nezbytně nutné dodržovat návod k obsluze nabíječky!

Vyjmutí akumulátoru (obrázek 2)

Vtlačte (1) obě odblokovací tlačítka (A) a pak vyjměte akumulátor (2).

Vložení akumulátoru (obrázek 3)

Akumulátor vložte do přístroje tak, aby zaskočil, viz obrázek.

Indikace stavu akumulátoru (obrázek 2)

Po stisknutí tlačítka (B) se objeví stav nabití akumulátoru. Počet svítících LED ukazuje stav nabití. Blikající LED signalizuje maximální rezervu výkonu 10 %. Akumulátor by měl být brzy nabit.

Nachází-li se akumulátor během kontroly stavu nabití v lisovacím přístroji, musí poslední slisování trvat minimálně 1 minutu. Jinak není indikace přesná.

7.7 ACO203XL a akumulátor



Informace!

Lisovací přístroj ACO203XL lze provozovat pouze s lithium-iontovými akumulátory 18 V. Akumulátor 18 V může být použit jen do vhodných lisovacích přístrojů.

Funkce lisovacího přístroje po delší přestávce nebo výměně akumulátoru:

Pokud nebyl lisovací přístroj asi 30 minut používán nebo byl vložen nový akumulátor, přístroj se vypne. V tom případě nesvítí žádná LED. Ke spuštění lisovacího přístroje krátce stiskněte tlačítko Start (1).

Funkce lisovacího přístroje při vybitém akumulátoru:

Před spuštěním cyklu slisování se zkontroluje, zda je kapacita akumulátoru dostatečná k ukončení cyklu slisování. Není-li tomu tak, přístroj není spuštěn. Začne blikat zelená LED (2).

Bliká-li zelená LED (2) po slisování, byl tento cyklus slisování ještě řádně proveden. Před zahájením dalšího lisovacího cyklu se musí akumulátor nově nabít.

8 Uvedení do provozu a provoz

8.1 Příprava ACO203XL



POZOR!

Nebezpečí skřípnutí prstů při provozu stroje bez lisovacích čelistí / vložených čelistí. (obrázek 4)

Není-li použita lisovací čelist / vložená čelist, mohou se prsty nacházet v nebezpečné oblasti. Po spuštění přístroje může dojít ke skřípnutí prstů.

Proto:

- Přístroj nepoužívejte bez lisovacích čelistí.
- Prsty nemějte v nebezpečné oblasti.



POZOR!

Nebezpečí skřípnutí prstů při provozu stroje kvůli špatně zaaretované ochraně prstů (obrázek 8).

Není-li ochrana prstů u kratších lisovacích čelistí posunuta dopředu, mohou se prsty nacházet v nebezpečné oblasti. Po spuštění přístroje může dojít ke skřípnutí prstů.

Proto:

- při použití kratších lisovacích čelistí přístroj neuvádějte do provozu, pokud byste ochranu prstů neposunuli dopředu (obrázek 9).
- Prsty nemějte v nebezpečné oblasti..



POZOR!

Poškození přístroje kvůli neúplně zablokovanému upevňovacímu čepu (8). (obrázek 5 až 7)

Není-li upevňovací čep (8) úplně zasunut a zablokován, může válec při slisování prasknout.

Proto:

- Upevňovací čep (8) vtlačte až na doraz a otočte jím o 180° směrem dozadu.

	<p>Informace!</p> <p>Lisovací přístroj není vhodný k trvalému provozu. Po 30 minutách nepřerušovaného provozu musíte proces přerušit krátkou přestávkou minimálně 15 minut, aby se přístroj mohl ochladit.</p>
---	---

- Lisovací čelist / výměnnou čelist vložte do lisovacího přístroje a zablokujte, viz obrázky 5 až 7.

8.2 Význam indikace LED

Indikace LED	Stav, resp. příčina	Opatření
Zelená LED (2) nesvítí.	Přístroj je vypnutý.	Krátce stiskněte tlačítko Start (1) (viz kapitolu 7.7).
Svítí zelená LED (2).	Přístroj je připraven k provozu	
Zelená LED (2) nesvítí (zatímco cyklus slisování běží)	Automatické lisování je zapnuté; přístroj automaticky ukončí cyklus slisování.	
Bliká zelená LED (2).	Nedostatečně nabitý akumulátor!	Akumulátor nabijte nebo vyměňte.
Bliká červená LED (3).	Přístroj mimo teplotní rozmezí	Přístroj funguje jen v rámci teplotního rozmezí -10 až +50 °C. Pokud červená LED bliká, musíte přístroj umístit do teplejšího/chladnějšího prostředí. Přístroj můžete zahřát jízdou naprázdno a uvést jej na provozní teplotu.
Svítí červená LED (3).	Chyba přístroje	Stiskněte tlačítko Start (1). Pokud se tím závada neodstraní, je vadný lisovací přístroj. Přístroj zašlete do autorizovaného servisu. UPOZORNĚNÍ! Cyklus slisování eventuálně nebyl kompletně dokončen, prosím proveďte kontrolu, a event. cyklus zopakujte.
Střídavě bliká červená (3) a zelená (2) LED.	Dosažen interval údržby.	Lisovací zařízení předáno na údržbu.

8.3 Slisování

	<p>POZOR!</p> <p>Nebezpečí pohmoždění!</p> <p>Hrozí nebezpečí pohmoždění prstů a rukou.</p> <p>Proto:</p> <ul style="list-style-type: none"> – Mezi lisovací čelisti během lisování nikdy nevkládejte části těla nebo cizí díly. – Během lisovacího cyklu nedržte ovládací páky čelisti rukama.
---	---

**POZOR!**

Není-li do přístroje vložena lisovací čelist / vložená čelist, nesahejte do nebezpečné oblasti. (obrázek 4)

Mohlo by dojít ke smáčknutí prstů.

Proto:

- Přístroj nepoužívejte bez lisovacích čelistí.
- Prsty nemějte v nebezpečné oblasti.

**Informace!**

Bezpodmínečně dodržujte návod k obsluze lisovacích nástrojů!

1. Zkontrolujte, zda jmenovitý průměr lisovaného fitinku souhlasí se jmenovitým průměrem lisovací čelisti / lisovacího oka.
2. Při nasazování lisovací čelisti / lisovacího oka dodržujte pokyny systémového výrobce. (obrázek 10)
Při použití lisovacího oka: Vloženou čelist nasadte na lisovací oko podle pokynů výrobce lisovacího oka.

**Informace!**

Po ukončení slisování dbejte, aby byla lisovací čelist úplně uzavřena. (obrázek 11)

**Informace!**

Po ukončení slisování dbejte, aby u lisovacího oka nebyla mezi segmenty žádná mezera.

3. Ke spuštění stiskněte tlačítko Start.
4. Po ukončeném slisování:
 - Při použití lisovacího oka: Nejprve uvolněte vloženou čelist z lisovacího oka a poté ze slisovaného fitinku uvolněte lisovací čelist / lisovací oko (obrázek 12).

9 Čištění, údržba a opravy

**POZOR!**

Nebezpečí poranění při čištění nebo opravě při neúmyslném stisknutí vypínače.

Proto:

- Před zahájením čištění, údržby nebo opravy dodržujte bezpečnostní pokyny. Vždy vytáhněte akumulátor.

Adresy servisních partnerů

Novopress GmbH & Co. KG
Scharnhorststr. 1
41460 Neuss
Německo

Adresy autorizovaných servisů získáte u společnosti Novopress nebo je najdete na adrese www.novopress.de.

Intervaly údržby

Údržbu a opravy mohou provádět jen odborné servisy autorizované společností NOVOPRESS či samotná společnost Novopress.

**Informace!**

Na lisovacím přístroji je uvedena příští údržba.

Tato údržba musí být prováděna každé 2 roky, nejpozději tehdy, když to signalizuje indikace LED (viz kapitolu 8.2 Význam indikace LED).

Pravidelně (před použitím, na začátku pracovního dne) nebo při znečištění (obrázek 13+14)

Vizuálně zkontrolujte známky vnějšího poškození, trhliny materiálu a jiné známky opotřebení. Zjistíte-li nějaké závady, přístroj již nepoužívejte, ale nechte jej opravit.

Jednou za půl roku

Přístroj zkontroluje kvalifikovaný elektrikář nebo autorizovaný servis Novopress.

Ročně získáte záruku na připojení prodlouženou o 1 rok (viz 11 Záruka a ručení)

Údržbu a kontrolu lisovacího přístroje nechte provést u společnosti Novopress nebo v autorizovaném servisu Novopress.

10 Likvidace

	<p>POZOR!</p> <p>Ohrožení spodní vody</p> <p>Přístroj obsahuje hydraulický olej.</p> <p>Hydraulické oleje ohrožují spodní vodu. Nekontrolované vypouštění nebo neodborná likvidace jsou trestné.</p> <p>Proto:</p> <ul style="list-style-type: none"> – Přístroj ekologicky zlikvidujte.
---	--

K likvidaci akumulátorů a nabíječky dodržujte pokyny v příloženém návodu k obsluze nabíječky.

Výrobek nemůže být likvidován společně s domovním odpadem.

Novopress doporučuje nechat provést likvidaci uznávanou odbornou firmou.

Alternativně může být starý přístroj k odborné likvidaci odevzdán přímo firmě Novopress (nebo autorizovanému servisu).

11 Záruka a ručení

Firma Novopress na své lisovací přístroje a nástroje poskytuje plnou zákonnou záruku v délce 24 měsíců. Záruční doba začíná plynout dnem dodání. V případě pochybností je nutno předložit prodejní dokumentaci.

Během záruční doby se poskytuje záruka na odstranění všech škod nebo závad na těchto nástrojích, jejichž příčinou byly vady materiálu nebo výrobní chyby.

Do záruky nespadají:

- Škody, které vzniknou neodborným používáním nebo nedostatečnou údržbou přístroje.
- Škody, které vzniknou při použití výrobků, jež nebyly schváleny firmou Novopress pro její lisovací přístroje.
- Škody, které vzniknou následkem slisování nevhodných trubek nebo fitinků.

Na díly podléhající rychlému opotřebení firma Novopress poskytuje záruku jen v rámci předpokládané doby životnosti.

Výkony vyplývající z nároků na záruku nemusí být placeny. Uživatel hradí pouze náklady spojené s dopravou na místo a zpět.

Reklamac se uznává jen za podmínky, že přístroj nebyl před zasláním firmě Novopress nebo některému z autorizovaných servisů Novopress demontován.

V případě opravy nebo výměny přístroje v rámci záruky se původní záruční doba neprodlužuje. Při opravě nebo výměně mohou být použity nové díly, jejichž funkce odpovídá funkci starých dílů. Každý vadný, a tím vyměněný díl, zůstává majetkem výrobce.

Navazující záruka po uplynutí zákonné záruční lhůty

Na dobu po zákonné záruční lhůtě dobrovolně garantujeme dále uvedené navazující záruky.

Jednoletá navazující záruka pro nové lisovací přístroje, mezičelisti a lisovací oka

Novopress poskytuje navazující záruku trvající jeden rok pro všechny nové lisovací přístroje, mezičelisti a lisovací oka, pokud byly minimálně vždy po 12 měsících zaslány k údržbě společnosti Novopress nebo servisu autorizovanému firmou Novopress. Tuto údržbu hradí uživatel. Kalkulaci nákladů obdržíte přímo u firmy Novopress nebo u některého z autorizovaných servisů Novopress.

3letá navazující záruka pro nové lisovací čelisti

Novopress poskytuje navazující záruku trvající tři roky pro všechny nové lisovací čelisti, mezičelisti a lisovací vložky, pokud byly minimálně vždy po 12 měsících zaslány k údržbě společnosti Novopress nebo servisu autorizovanému společností Novopress. Tuto údržbu hradí uživatel. Kalkulaci nákladů obdržíte přímo u společnosti Novopress nebo u některého z autorizovaných servisů Novopress.

Poskytnutí záruky na opravy

Novopress poskytuje po uplynutí záruční doby nového výrobku v případě záruky následující po provedené opravě záruku na opravu a náhradní díly:

- 6měsíční záruku na vyměněné náhradní díly.
- 12měsíční záruku na vyměněné montážní skupiny.
- 12měsíční záruku na vyměněné lisovací přístroje.

12 Prohlášení o shodě ES

Prohlášení o shodě ES a seznam dodržovaných směrnic a použité normy viz přílohu prohlášení o shodě ES.

ACO203XL

HU Magyar

Az eredeti használati utasítás fordítása

Tartalomjegyzék

1	Rendeltetésszerű használat	151
2	Alapvető biztonsági előírások.....	151
3	Fogalommagyarázat.....	153
4	A készüléken található szimbólumok és a típustábla adatai	153
5	Szállítás terjedelme	154
6	Műszaki adatok.....	154
7	A préseszköz rövid leírása	155
8	Üzembe helyezés és használat.....	156
9	Tisztítás, karbantatás, javítás	158
10	Ártalmatlanítás.....	159
11	Szavatosság és garancia	159
12	EK megfelelés nyilatkozat	160

1 Rendeltetésszerű használat

A préseszköz kizárólag a Novopress által előállított vagy a Novopress és a rendszerszolgáltató által alkalmasnak talált présfák, illetve köztes fák és préshurkok használatára alkalmazható. További információért forduljon a rendszerszolgáltatójához vagy a Novopress vállalathoz.

Az eszközök, a présfák és a préshurkok kizárólag olyan csövek és fittingek préselésére szolgálnak, amelyekhez az adott présfák és préshurkok készültek.

Egyéb vagy a fent leírtaktól eltérő használat rendeltetésellenes használatnak minősül.

A szerszám rendeltetésellenes használata a préseszköz, tartozékai vagy a csővezeték sérüléséhez vezethet. Tömítetlenség és/vagy sérülés lehet a következmény.

A

- nem megfelelő prészerszámok, ill. más gyártók prészerszámának használatából vagy
- olyan alkalmazásokból, amelyek nem felelnek meg a rendeltetésszerű használat követelményeinek,

következőkből keletkező károkért a Novopress nem vállal felelősséget.

A rendeltetésszerű használathoz tartozik az üzemeltetési utasítás követése, az ellenőrző és karbantartási feltételek betartása, valamint minden vonatkozó biztonsági rendelkezés hatályos szövegváltozásának figyelembe vétele.

2 Alapvető biztonsági előírások

A szöveg egyes részeinek jelölésére a következő piktogramokat használjuk. Vegye figyelembe ezeket a fontos útmutatásokat, és különös óvatossággal járjon el az ismertetett helyzetekben. A munkavédelmi utasításokat adja át a többi felhasználónak, illetve szakembernek is!



FIGYELMEZTETÉS!

Az információ olyan potenciálisan veszélyes helyzetre figyelmeztet, amely halált vagy súlyos sérülést okozhat.



VIGYÁZAT!

Az információ olyan potenciálisan veszélyes helyzetre figyelmeztet, amely kisebb sérülést és/vagy anyagi kárt okozhat.

**Információ!**

Az információ közvetlenül kapcsolódik egy funkció vagy egy folyamat ismertetéséhez.

A használati utasítást figyelmesen olvassa el!

Kövesse a mellékelt biztonsági utasításokat!

Tartsa be az adott országban érvényes biztonsági előírásokat!

**FIGYELMEZTETÉS!****Olvasson el minden biztonsági tudnivalót és utasítást!**

A biztonsági tudnivalók és előírások figyelmen kívül hagyása áramütéshez, égési és/vagy egyéb súlyos sérülésekhez vezethet.

Ezért:

- Őrizzen meg minden biztonsági tudnivalót és utasítást.

**FIGYELMEZTETÉS!****Az elszabadult, letört darabok sérülést okozhatnak**

A hibás használat, illetve a kopott vagy sérült prészserszámok vagy préseszközök használata során az elszabadult, letört darabok sérülést okozhatnak.

Ezért:

- A prészserszámokat és préseszközöket kizárólag szakember használhatja.
- A karbantartásra és a karbantartás gyakoriságára vonatkozó előírásokat szigorúan tartsa be.
- A prészserszámokat és préseszközöket repedés és kopás szempontjából minden használat előtt vizsgálja át.
- A repedt, sérült vagy kopott prészserszámot és préseszközt tilos tovább használni, azt azonnal le kell selejtezni.
- A prészserszámot és préseszközt kizárólag műszakilag kifogástalan állapotban szabad használni.
- A hibás használatot követően a prészserszámot és a préseszközt ne használja tovább, és vizsgálta át a hivatalos szakszervizben.

**FIGYELEM!****A szakszerűtlen használat a prészserszám és a préseszköz sérüléséhez vagy hibás működéséhez vezethet.**

Ezért:

- A kopott prészserszámot ne használja tovább, azt azonnal cserélje le.
- Szállításához és tárolásához használjon megfelelő hordtáskát, és tartsa a prészserszámot és a préseszközt száraz helyiségben.
- A sérüléseket haladéktalanul vizsgálta meg a hivatalos szakszervizben.
- Tartsa be a tisztító- és korrózióvédő szerekkel kapcsolatos előírásokat.





**Információ!**

A szerelvények és csövek megmunkálásánál és szerelésénél kövesse gyártó dokumentációjában található előírásokat.

3 Fogalommagyarázat

V	volt	Ah	amperóra	Ø	átmérő
A	amper	db(A)	decibel (hangnyomás)	h	óra
Hz	hertz	bar	bar	min.	perc
W	watt	°C	Celsius fok	s	másodperc
kW	kilowatt	kN	kilonewton	m/s ²	méter/szekundum a négyzeten (gyorsulás)
g	gramm	a.c.	váltakozó feszültség	Nr.	szám
kg	kilogramm	d.c.	egyenfeszültség		
Bj	gyártási év	F	erő		

4 A készüléken található szimbólumok és a típustábla adatai





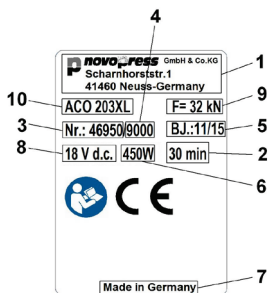

Szimbólum	Jelentés
	Figyelmeztetés a szétrepülő darabokra
	Figyelmeztetés: Zúzóveszély
	Ragasztós karbantartási címke, a következő karbantartás időpontját mutatja.
	Tartócsapok használata

A típustáblán szereplő adatok



1	A gyártó logója és címe	6	Teljesítményfelvétel
2	megengedett megszakítás nélküli üzemi idő	7	Gyártó ország
3	Cikkszám	8	megengedett feszültségtartomány, volt
4	Gyártási szám	9	Névleges erő
5	Gyártási év hh.éé	10	A készülék típusmegjelölése

A típustáblán előforduló piktogramok magyarázata

	Vizsgálati jelzés Kanada és USA		Európai CE termékbiztonsági jelölés
	Vizsgálati jelzés Kanada és USA		Védelmi osztályba: II (védőszigeteléses ház)
	Termékregisztrálás a vámunió területén belül		Olvassa el a használati utasítást
	Vizsgálati jelzés Ausztrália		

5 Szállítás terjedelme

Az alapkiszerelés részei:

ACO203XL
Préseszköz, használati utasítással együtt
Töltőegység, beleértve az üzemeltetési útmutatót
Akku 18 V egyenáramú
Biztonsági utasítások
EK megfelelés nyilatkozat
Hordtáska

Az egyéb tartozékokat (pl. présfák, köztes pofák, préshurkok) opcionálisan tartalmazza. A szállítási terjedelemeiről érdeklődjön a rendszerszállítónál.

6 Műszaki adatok

Szerszám:	ACO203XL
Névleges feszültség/Akku	18 V egyenáram (lítium-ionok)/1,5 Ah/3,0 Ah
Teljesítményfelvétel:	450 W
Névleges erő:	32 kN
Magasság:	111 mm
Hosszúság:	490 mm 1,5 Ah akkuval 510 mm 3,0 Ah akkuval
Szélesség:	80 mm
Nettó súly:	3,8 kg (akkuval)
Présterület:	Műanyag: max. 110 mm Ø Fém: max. 108 mm / 4" Ø
Max. zajszint	89 db(A) ¹⁾
Hangnyomásszint a használó fülénél:	78 db(A) ¹⁾
Rezgés:	<2,5 m/s ² ²⁾
Védettség:	IP20
Hőmérséklet-tartomány üzem közben:	-10 °C és +50 °C között

1) Mérési bizonytalanság: 3 db(A)

2) Mérési bizonytalanság: 1,5 m/s²



Információ!

Hordjon hallásvédőt.

A megadott rezgés-kibocsátási értéket szabványos tesztelési eljárással állapítottuk meg, az felhasználható más készülékkel való összehasonlításához.

A megadott rezgés-kibocsátási érték felhasználható a szükséges munkaközi szünetek hosszának megbecsléséhez.

Figyelem: A megadott rezgés-kibocsátási érték a készülék használatának jellegétől és módjától függően, a készülék tényleges használata közben eltérhet a megadott értéktől. A használati feltételektől (pl. szakaszos üzem) függően a kezelő személyzet védelme érdekében szükség lehet biztonsági intézkedések bevezetésére.

Töltő

A töltő és az akkumulátor használatára és kezelésére vonatkozó információk a töltőhöz mellékelt használati utasításában találhatók.

7 A préseszköz rövid leírása

7.1 Présautomatika (1. kép)

Az eszköz rendelkezik présautomatikával. Ez állandóan teljes préselést biztosít. A présautomatika biztonsági okokból csak akkor kapcsol be, ha a préselés kezdetét vette, azaz a fitting alakváltozása megkezdődött.

A présautomatika kioldását követően a zöld színű LED (2) kialszik, és a présfolyamat automatikusan lefut. Ekkor a préselés csak a tehermentesítő gomb (5) megnyomásával és nyomva tartásával szakítható meg. A préselés befejeztével a motor automatikusan kikapcsol, és a zöld színű LED (2) ismét kigyullad.

Ha a Start gombot (1) a présautomatika bekapcsolása előtt elengedi, a préseszköz dugattyúja eredeti állapotába tér vissza. A présfolyamat nem zajlik le. A folyamatot újra el kell indítani.

7.2 Tehermentesítő gomb (1. kép)

A préselés a tehermentesítő gomb (5) megnyomásával és nyomva tartásával bármikor megszakítható. Ezáltal a préseszköz dugattyúja eredeti állapotába tér vissza.

7.3 Eltolható ujjvédő (1. kép)

Mivel a présfák különböző hosszúságúak, a préseszköz eltolható ujjvédővel lett felszerelve (6). Amennyiben rövidebb présfákat helyez be, tolja előre az ujjvédőt, amíg az a helyére nem kattan.

7.4 Forgatható fej

A préseszköz egy forgatható préselőfejjel van felszerelve. A fej 180°-kal elforgatható. Ezen a 180°-on belül a préselőfej bármilyen állásba állítható. A préselőfej beállítása csak a préselés előtt lehetséges, préselés közben a préselőfejet nem lehet elforgatni.

7.5 Visszahúzás korlátozás (1. kép)

Az préseszköz visszahúzás korlátozással van felszerelve. A rövidebb présfák használata esetén időt lehet nyerni a visszahúzás korlátozással.

A visszahúzás korlátozást a reteszcsap segítségével (7) a következőképpen lehet be- illetve kikapcsolni.

- A visszahúzás korlátozás alkalmazása közben röviden nyomja meg a start gombot (1). Azonnal:
- húzza ki a reteszcsapot (7) és fordítsa el 90 fokkal.
- a reteszcsapnak (7) a vajatba kell beakadnia.

A visszahúzás korlátozás alkalmazása közben röviden nyomja meg a start gombot (1). Ekkor kihúzhatja a reteszcsapot.

7.6 Akkumulátor



Információ!

Az akkumulátorokat a gyártóműhelyben nem töltjük fel.

Ezért:

- Az első üzembe helyezés előtt töltsse fel az akkumulátorokat.



Információ!

Korlátozott hőmérsékletek az akkumulátor töltőképességéhez és tárolásához.

Ezért:

- Feltétlenül tartsa be az akkumulátortöltő kezelési utasítását!

Akkumulátor levétele (2. kép)

Nyomja be mindkét kioldógombot (A) (1), majd húzza ki az akkumulátort (2).

Akkumulátor felrakása (3. kép)

Az akkumulátort az ábrán látható módon tolja kattanásig az eszközbe.

Akkumulátor állapotkijelző (2. kép)

A gomb (B) megnyomásával megjelenik az akkumulátor töltési állapota. A világító LED-ek száma jelzi a feltöltöttség állapotát. Egy villogó LED a teljes feltöltöttségi tartalék 10 %-át jelenti. Az akkumulátor hamarosan feltöltött lesz.

Ha a feltöltöttségi állapot ellenőrzése közben az akkumulátor a préseszközben található, az utolsó préselést követően legalább egy percnél kell eltelnie. Enélkül az állapotjelző nem megbízható.

7.7 ACO203XL és akkumulátor

	<p>Információ!</p> <p>A préskészüléket ACO203XL kizárólag 18 V-os Li-ionos akkumulátorral szabad működtetni. A 18 V-os akkumulátort csak a megfelelő préskészülékekben szabad alkalmazni.</p>
---	--

A préseszköz jellemzői hosszabb állást vagy akkumulátorcserét követően:

Ha a préseszközt mintegy 30 percre nem használja, vagy új akkumulátort helyezett bele, akkor az eszköz kikapcsol. Ekkor nem világít LED. A préseszköz indításához nyomja meg röviden a start gombot (1).

A préseszköz jellemzői kiürült akkumulátor esetén:

A présfolyamat kezdetekor az eszköz ellenőrzi, hogy az akkumulátor töltése elegendő-e a folyamat befejezéséhez. Ha nem elegendő, nem indul el. A zöld LED (2) villog.

Ha a zöld színű LED (2) a préselés után villog, akkor ez a folyamat még előírászerűen lezajlott. A következő használat előtt fel kell tölteni az akkumulátort.

8 Üzembe helyezés és használat

8.1 Az ACO203XL előkészítése

	<p>FIGYELEM!</p> <p>Az ujjak összezúródásának veszélye a préspofa/köztes pofa használata nélkül. (4. kép)</p> <p>Ha nem helyezi fel a préspofát/köztes pofát, az ujjai a veszélyes zónába kerülhetnek. A szerkezet elindításával az ujjai összezúródhatnak.</p> <p>Ezért:</p> <ul style="list-style-type: none"> – Ne használja az eszközt préspofa nélkül. – Ne helyezze ujjait a veszélyes zónába.
---	--

	<p>FIGYELEM!</p> <p>Az ujjak összezúródásának veszélye helytelenül beállított ujjvédő esetén (8. kép).</p> <p>Amennyiben rövidebb préspofák használata esetén nem tolja előre az ujjvédőt, az ujjai a veszélyes zónába kerülhetnek. A szerkezet elindításával az ujjai összezúródhatnak.</p> <p>Ezért:</p> <ul style="list-style-type: none"> – Rövidebb préspofák használatakor minden esetben tolja előre az ujjvédőt (9. kép). – Ne helyezze ujjait a veszélyes zónába..
---	---

	<p>FIGYELEM!</p> <p>A tartócsap (8) nem megfelelő reteszelésekor a készülék megsérülhet. (5 - 7. ábrák)</p> <p>Ha a tartócsapot (8) nem teljesen helyezi be és nem teljesen reteszezi, akkor a henger a préselés közben eltörhet.</p> <p>Ezért:</p> <ul style="list-style-type: none"> - A tartócsapot (8) ütközésig nyomja be és azt 180°-kal forgassa el hátrafelé.
---	--

	<p>Információ!</p> <p>A préseszköz nem alkalmas huzamosabb használatra. 30 perc szünet nélküli használat után tartson legalább 15 perc szünetet, hogy az eszköz lehűljön.</p>
---	---

- Az 5. - 7. kép látható módon helyezze be a présfóát/köztes fóát és reteszezeje el azt.

8.2 A LED-jelzések jelentése

LED-jelzés	Állapot, ill. kibáltó ok	Intézkedés
A zöld LED (2) nem világít.	A készülék ki van kapcsolva.	Röviden nyomja meg a startgombot (1) (lásd a 7.7 fejezetet).
A zöld LED (2) világít.	Üzemkész	
A zöld LED (2) nem világít (préselési folyamat közben).	A présautomatika bekapcsolt, az eszköz automatikusan befejezi a folyamatot.	
A zöld LED (2) villog.	Az akkumulátor töltése nem elegendő!	Töltse fel vagy cserélje ki az akkumulátort.
A piros LED (3) villog.	Az eszköz hőmérséklete nem a megfelelő tartományba esik	Az eszköz kizárólag a -10 és +50°C közötti hőmérséklettartományban üzemel. Ha a piros LED villog, az eszközt melegebb/hűvösebb környezetbe kell vinni. Az eszköz az üresjáratokkal felmelegítheti üzemi hőmérsékletre.
A piros LED (3) világít.	Meghibásodás	Nyomja meg a start (1) gombot. Ha ez sikertelen, az eszköz meghibásodott. Küldje javítóműhelybe. MEGJEGYZÉS! Lehetséges, hogy a présfolyamat nem fejeződött be teljesen, ellenőrizze, és szükség esetén ismétlje meg.
A piros (3) és zöld (2) LED váltakozva villog.	Elérte a karbantartási időszakot.	Adja le a préseszközt karbantartásra.

8.3 Préselés

	<p>FIGYELEM! Zúzódásveszély!</p> <p>Az ujjak és a kezek zúzódásának veszélye!</p> <p>Ezért:</p> <ul style="list-style-type: none"> – A présfolyamat közben ne tegye testrészeit, illetve ne tartson semmilyen idegen tárgyat se a présfóák közé. – A présfolyamat közben az emelőt ne kézzel tartsa.
---	--

	<p>FIGYELEM! Az ujjait ne tartsa a veszélyes zónában, ha nincs présfofa vagy köztes pofa behelyezve. (4. kép)</p> <p>Az ujjak összezúzódhatnak.</p> <p>Ezért:</p> <ul style="list-style-type: none"> – Ne használja az eszközt présfofa nélkül. – Ne helyezze ujjait a veszélyes zónába.
---	--

	<p>Információ!</p> <p>Minden esetben kövesse a prészerszám használati utasítását!</p>
---	--

1. Ellenőrizze, hogy a prészerelvények névleges szélessége megegyezik-e a présfofa/préshurok névleges szélességével.
2. A présfofa/préshurok felhelyezéséhez vegye figyelembe a gyártó utasításait. (10. kép)
Préshurok alkalmazásakor: A préshurok gyártójának utasításait követve helyezze a köztes pofát a préshurokra.

	<p>Információ!</p> <p>A présfolyamat befejezése után ügyeljen arra, hogy a présfofa teljesen zárt állapotban legyen. (11. kép)</p>
---	--

	<p>Információ!</p> <p>A présfolyamat befejeződése után ügyeljen rá, hogy a préshuroknál ne legyen hézag a szegmensek között.</p>
---	--

3. Indításához nyomja meg a start gombot.
4. A présfolyamat befejezése után:
 - préshurok alkalmazásakor: először oldja le a köztes pofát a préshurokról, majd
 - a présfóát/préshurkot oldja le a présfittingről (12. kép).

9 Tisztítás, karbantatás, javítás

	<p>FIGYELEM! Sérülésveszély tisztítás vagy javítás közben a bekapcsoló gomb véletlen érintése miatt.</p> <p>Ezért:</p> <ul style="list-style-type: none"> – tisztítás, karbantartás, javítás előtt olvassa el a biztonsági előírásokat és mindig vegye ki az akkumulátort.
---	---

Szervizcímek

Novopress GmbH & Co. KG
Scharnhorststr. 1
41460 Neuss
Németország

A jóváhagyással rendelkező szakműhelyek címéről érdeklődjön a Novopressnél, vagy nézze meg a www.novopress.de weboldalon.

Karbantartási gyakoriságok

Karbantartási és javítás munkálatokat kizárólag a Novopress vagy az arra felhatalmazott NOVOPRESS szakszervezet végezhetnek.

	<p>Információ!</p> <p>A préseszközön megadják a következő karbantartás időpontját.</p> <p>A karbantartást legalább két évente el kell végezni, vagy legkésőbb akkor, amikor ezt a LED-kijelző jelzi (lásd a következő fejezetet: 8.2 A LED-jelzések jelentése).</p>
---	--

Rendszeresen (használat előtt, munkanap kezdetén) vagy szennyeződések esetén (13.+14. kép)

Ellenőrizze a szerkezetet látható sérülésekre, anyaghibákra és kopásra. Ha hibát talál, akkor ne használja az eszközt, hanem azt javíttassa meg.

Félévente

A készüléket villanszerelővel vagy egy Novopress szakszervizzel vizsgáltsa be.

Éves csatlakozási garancia (lásd 11. Szavatosság és garancia)

Az eszközt a Novopress vállalattal vagy Novopress szervizzel ellenőriztesse és végeztesse el karbantartását.

10 Ártalmatlanítás

	<p>FIGYELEM!</p> <p>Veszély a talajvízre</p> <p>A készülék hidraulikaolajat tartalmaz.</p> <p>A hidraulikaolaj veszélyes a talajvízre. Az ellenőrizetlen leeresztést vagy szakszerűtlen leselejtezést a törvény bünteti.</p> <p>Ezért:</p> <ul style="list-style-type: none"> - A készüléket a környezetvédelmi előírásoknak megfelelően selejtezze le.
--	---

Az akkumulátor és a töltő leselejtezésekor kövesse a töltőhöz mellékelt használati útmutatót.

A terméket a háztartási hulladékoktól különválasztva kell leselejtezni.

A Novopress vállalat azt javasolja, hogy a leselejtezést erre szakosodott, engedéllyel rendelkező vállalattal végeztesse el.

Másik megoldás, hogy a régi készüléket küldje vissza ártalmatlanításra közvetlenül a Novopress-nek (vagy egy szakműhelynek).

11 Szavatosság és garancia

A Novopress a törvényi előírásoknak megfelelően 24 hónap szavatosságot vállal a préseszközre és alkatrészeire. A szavatossági idő a kiszállítás időpontjában indul, és kétség esetén a vásárlási dokumentumokkal bizonyítandó.

A szavatossági idő alatt a szavatosság a szerszám minden felmerülő, anyag- vagy gyártási hibájára visszavezethető kárt és hiányt fedezi.

A szavatosság nem terjed ki:

- A rendeltetésellenes használattal kapcsolatos vagy a hiányos karbantartás miatt felmerülő károkra.
- A Novopress által a préskészülékeihez nem jóváhagyott termékek használata következtében keletkező károkra.
- A nem megfelelő csövek és szerelvények préselése következtében felmerülő károkra.

A gyorsan kopó alkatrészekre a Novopress kizárólag azok tervezett élettartamának idejére vállal szavatosságot.

A szavatosság keretében elvégzett szolgáltatásokat nem kell kifizetni. Az oda- és visszaszállítás költsége azonban a felhasználót terheli.

A reklamációt csak akkor áll módunkban elfogadni, ha a készülék nem szétszerelt állapotban érkezik a Novopress-hez vagy a Novopress szakszervizbe.

A szavatossági idő nem hosszabbodik a készülék szavatossági okokból történő javítása vagy cseréje miatt. A javítás vagy a csere kizárólag olyan újszerű alkatrészekkel valósulhat meg, amelyek funkciója megfelel a régiének. Valamennyi hibás és ezért kicserélt alkatrész a gyártó tulajdonát képezi.

Kiegészítő garancia a törvényes szavatossági idő lejárta után

A törvényben előírt szavatossági idő lejártaival is garantáljuk a következőket.

Egy év kiegészítő garancia az új préseszközökre, köztes pofákra és préshurkokra.

A Novopress egy év kiegészítő garanciát nyújt minden új préseszközre, köztes pofára és préshurokra, amennyiben legalább 12-havonta a Novopress vagy Novopress által felhatalmazott szerviz végezte el a karbantartási munkálatait. A karbantartásról számlát állítunk ki. Ennek költségeiről érdeklődjön a Novopress vállalatnál vagy a Novopress hivatalos szakszervizében.

Három év kiegészítő garancia a présfákra

A Novopress három év kiegészítő garanciát nyújt minden új présfára, cserepofára és présbetétre, amennyiben legalább 12-havonta a Novopress vagy egy Novopress hivatalos szerviz végezte el a karbantartási munkálatait. A karbantartásról számlát állítunk ki. A költségekről érdeklődjön a Novopress vállalatnál vagy a Novopress hivatalos szakszervizében.

Szavatosság javításra

A Novopress az új termékre adott szavatossági idő lejárata után az azt követő javítási munka esetén a következő szavatosságot nyújtja a javításra és a cserealkatrészekre:

- 6 hónap szavatosság a kicserélt alkatrészekre.
- 12 hónap szavatosság a kicserélt részegységekre.
- 12 hónap szavatosság a kicserélt préseszközre.

12 EK megfelelés nyilatkozat

Az EK megfelelési nyilatkozatot és a benne szereplő irányelvek és alkalmazott szabványok listáját a mellékelt EK megfelelési nyilatkozat tartalmazza.

ACO203XL

RO Română

Traducerea instrucțiunilor originale de funcționare

Cuprins

1	Utilizare conform destinației	161
2	Instrucțiuni de siguranță de bază	161
3	Explicarea unor noțiuni	163
4	Simbolurile de pe aparat și indicațiile de pe marcajul tip	163
5	Set de livrare	164
6	Date tehnice	164
7	Descriere scurtă a aparatului de presat	165
8	Punerea în funcțiune și funcționarea	166
9	Curățarea, revizia și repararea	168
10	Îndepărtarea	169
11	Garanția și perioada de garanție	169
12	Declarație de conformitate CE	170

1 Utilizare conform destinației

Aparatele de presat sunt destinate exclusiv utilizării împreună cu fălcile de presare respectiv fălcile intermediare și bucele de presare fabricate de Novopress, respectiv împreună cu cele recomandate de către Novopress ca fiind potrivite cu cele ale furnizorului de sistem. Pentru mai multe informații adresați-vă furnizorului de sistem sau companiei Novopress.

Aparatele, fălcile de presare și bucele de presare sunt destinate exclusiv îmbinării prin presare a țevilor și fittingurilor, pentru care sunt prevăzute fălcile și bucele de presare corespunzătoare.

Orice altă utilizare sau utilizarea prelungită va fi considerată necorespunzătoare.

Toate lucrările care nu corespund utilizării prevăzute și care sunt efectuate cu această unealtă pot deteriora aparatul de presat, accesoriile și tubulatura. Pot apărea scurgeri și/sau răniri.

Novopress nu este responsabilă pentru defecțiunile

- rezultate din utilizarea unor unelte de presat inadecvate respectiv unelte de presat de la alți producători sau
- rezultate în urma utilizării în alte scopuri decât cele conform destinației.

Utilizarea conform destinației se referă și la respectarea instrucțiunilor de utilizare, a intervalelor de inspecție și de revizie precum și a tuturor instrucțiunilor de siguranță aplicabile în varianta lor actuală.

2 Instrucțiuni de siguranță de bază

Pentru marcarea unor pasaje de text se utilizează următoarele pictograme. Respectați instrucțiunile și fiți foarte precaut în aceste situații. Transmiteți instrucțiunile privind protecția muncii mai departe către ceilalți utilizatori respectiv către personalul de specialitate!



ATENȚIONARE!

Această informație indică o posibilă situație de pericol, care poate cauza moartea sau vătămarea gravă a integrității corporale.



ATENȚIE!

Această informație indică o posibilă situație de pericol, care poate cauza vătămări ușoare și / sau pagube materiale.

**Informație!**

Această informație are o legătură directă cu descrierea unei funcții sau a unui proces de mânăuire.

Citiți cu atenție instrucțiunile de funcționare!

Respectați instrucțiunile de siguranță anexate!

Respectați măsurile de siguranță specifice țării!

**ATENȚIONARE!****Citiți toate instrucțiunile și indicațiile de siguranță!**

Nerespectarea instrucțiunilor și indicațiilor de siguranță poate cauza șocuri electrice, arsuri și/sau vătămări corporale grave.

De aceea:

- Păstrați toate instrucțiunile și indicațiile de siguranță, pentru a le putea consulta în viitor.

**ATENȚIONARE!****Pericol de rănire din cauza fragmentelor desprinse**

În cazul utilizării greșite sau în cazul utilizării unor mașini de presat uzate sau deteriorate există un pericol de rănire din cauza fragmentelor desprinse.

De aceea:

- mașinile și aparatele de presat au voie să fie utilizate doar de către personal calificat.
- intervalele de întreținere și revizie trebuie respectate în mod obligatoriu.
- înainte de utilizare, mașinile și aparatele de presat vor fi verificate după fisuri sau alte asemenea semne de uzură.
- uneltele și aparatele de presat care au fisuri sau alte semne de uzură vor fi imediat scoase din uz.
- se vor utiliza doar mașinile și aparatele de presat aflate într-o stare perfectă.
- după utilizarea greșită a mașinilor și aparatelor de presat, acestea nu vor mai fi utilizate înainte de efectuarea unei verificări de către un atelier autorizat.

**ATENȚIE!****Deteriorarea sau funcționarea defectuoasă a mașinilor și aparatelor de presat din cauza utilizării neconforme.**

De aceea:

- A kopott prészszerzőmot ne használja tovább, azt azonnal cserélje le!
- utilizați geanta pentru transportul și depozitarea mașinilor și aparatelor de presat într-o încăpăre uscată.
- eventualele deteriorări trebuie verificate imediat la un service autorizat.
- respectați instrucțiunile substanțelor de curățare și de protecție față de coroziune utilizate.

**Informație!**

Instrucțiunile de prelucrare și montare a fittingurilor și a țevilor se vor prelua din documentația ofertantului de sisteme.





3 Explicarea unor noțiuni

V	volți
A	amper
Hz	herți
W	watt
kW	kilowatt
g	gram
kg	kilogram
Bj	anul de fabricație

Ah	amper-oră
db(A)	decibeli (presiunea acustică)
bar	bar
°C	grade celsius
kN	kilonewton
a.c.	tensiune alternativă
d.c.	tensiune continuă
F	putere

Ø	diametru
h	oră
min	minut
s	secundă
m/s ²	metru pe secundă la pătrat (acelerație)
Nr	număr

4 Simbolurile de pe aparat și indicațiile de pe marcajul tip

Simbol	Semnificație
	Atenționare față de fragmentele desprinse
	Indicație de avertizare: Pericol de strivire
	Marcajul privind efectuarea reviziei; indică data următoarei revizii.
	Utilizarea bolțului de prindere



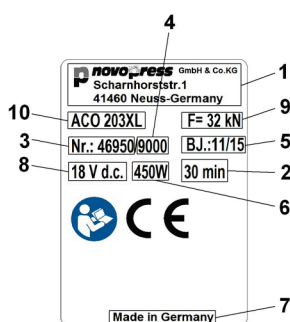

Indicațiile de pe marcajul tip





1	Emblema și adresa producătorului
2	Durata de exploatare neîntreruptă
3	Nr. articol
4	Nr. serie
5	Anul de fabricației în ll.aa

6	Puterea necesară
7	Țara de producție
8	Interval de tensiune permis în volți
9	Puterea nominală
10	Denumirea tip a aparatului

Explicarea pictogramelor de pe marcajul

	Ștampilă de verificare pentru Canada și SUA
	Ștampilă de verificare pentru Canada și SUA
	Înregistrarea produselor din domeniul uniunii vamale
	Ștampilă de verificare Australia

	Marcajul CE din Europa privind siguranța produsului
	Clasa de protecție II (carcasă izolată pentru protecție)
	Citiți instrucțiunile de folosință

5 Set de livrare

Setul de livrare al echipamentelor standard include:

ACO203XL
Aparat de presat, inclusiv instrucțiunile de utilizare
Încărcător, inclusiv instrucțiunile de folosire
Acumulator 18 V c.c.
Instrucțiuni de siguranță
Declarație de conformitate CE
Geantă de transport

Alt accesorii (de ex., fălcile de presat, fălcile intermediare, bucele de presare) sunt incluse opțional. Vă rugăm să verificați completitudinea la furnizorul de sistem.

6 Date tehnice

Aparat:	ACO203XL
Tensiunea nominală / acumulatorul:	18 V d.c. (litiu-ion) / 1,5Ah / 3,0 Ah
Puterea necesară	450 W
Puterea nominală:	32 kN
Înălțimea:	111 mm
Lungimea:	490 mm cu acumulator 1,5 Ah 510 mm cu acumulator 3,0 Ah
Lățime:	80 mm
Greutatea netă:	3,8 kg (cu acumulator)
Intervalul de presare:	material plastic: până la 110 mm Ø metal: până la 108 mm Ø
Nivelul maxim al puterii sonore	89 db(A) ¹⁾
Puterea sonoră la nivelul urechii utilizatorului:	78 db(A) ¹⁾
Valoarea de vibrație:	<2,5 m/s ² ²⁾
Tipul de protecție:	IP20
Domeniul temperaturii la exploatare:	-10°C până la +50°C

1) Imprecizia de măsurare 3 db(A)

2) Imprecizia de măsurare 1,5 m/s²



Informație!

Purtați dispozitive de protecție a auzului.

Valoarea oscilațiilor indicate au fost stabilite conform unui procedeu de verificare normat iar aceasta poate fi comparată cu valoarea altui aparat.

Valoarea oscilațiilor indicate poate fi folosită la o estimare preliminară a gradului de expunere.

Atenție: Valoarea oscilațiilor reale de pe durata de utilizare a aparatului pot fi diferite de valori indicate, în funcție de modul în care aparatul este utilizat. În funcție de condițiile reale de utilizare (expunere) se impun luarea unor măsuri de siguranță pentru protecția operatorilor.

Încărcător

Modul de funcționare și de mânăuire a încărcătorului și a acumulatorilor sunt descrise în instrucțiunile de folosință ale încărcătorului.

7 Descriere scurtă a aparatului de presat

7.1 Mecanismul automat de presare (imaginea 1)

Aparatul dispune de un mecanism automat de presare. Acesta asigură de fiecare dată o presare completă. Din motive de siguranță, mecanismul automat de presare pornește numai în momentul în care presarea a început, adică de la începerea deformării fittingurilor.

După pornirea mecanismului automat de presare se stinge LED-ul verde (2) iar procesul de presare se derulează în mod automat. În acest moment, procesul de presare poate fi întrerupt numai prin apăsarea și menținerea butonului de descărcare (5). După finalizarea completă a procesului de presare, motorul se oprește automat iar LED-ul verde (2) luminează din nou.

Dacă se dă drumul butonului de pornire (1) înainte de pornirea mecanismului automat de presare, atunci pistonul aparatului de presat revine în poziția inițială. Presarea nu are loc. Procesul de presare trebuie demarat din nou.

7.2 Butonul de descărcare (imaginea 1)

Procesul de presare poate fi întrerupt în orice moment prin apăsarea și ținerea butonului de descărcare (5). Pistonul aparatului de presat revine în poziția inițială.

7.3 Protecție pentru degete deplasabilă (imaginea 1)

Fiindcă fălcile de presare pot avea lungimi diferite, aparatul de presat este dotat cu o protecție deplasabilă pentru degete (6). Atunci când folosiți fălcile de presare mai scurte, trebuie să deplasați protecția pentru degete cât de mult se poate înainte, până se fixează.

7.4 Cap rotativ

Aparatul de presat dispune de un cap rotativ. Capul se rotește la 180°. În interiorul acestor 180° este posibilă orice poziționare a capului de presare. Reglarea poziției capului de presare este posibilă numai înaintea procesului de presare, pe parcursul presării acesta neputând fiind mișcat.

7.5 Limitatorul cursei de întoarcere (imaginea 1)

Aparatul de presat dispune de un limitator al cursei de întoarcere. Dacă se utilizează fălcile de presare mai scurte, limitatorul cursei de întoarcere economisește timp.

Limitatorul cursei de întoarcere poate fi activat, respectiv dezactivat, în următorul mod, cu ajutorul bolțului de fixare (7).

- Cu limitatorul cursei de întoarcere acționat, apăsați scurt pe butonul de pornire (1). Acum, imediat:
- Scoateți bolțul de fixare (7) și rotiți-l la 90°.
- Lăsați bolțul de fixare (7) să se fixeze în canelură.

Cu limitatorul cursei de întoarcere acționat, apăsați scurt pe butonul de pornire (1). Acum, bolțul de fixare poate fi scos.

7.6 Acumulatorul



Informație!

Acumulatorii nu sunt încărcăți din fabrică.

De aceea:

- încărcăți acumulatorii înainte de prima utilizare.



Informație!

Temperaturile pentru încărcarea și depozitarea acumulatorilor.

De aceea:

- respectați cu strictețe instrucțiunile de folosință ale încărcătorului!

Demontarea acumulatorului (imaginea 2)

Se apasă (1) ambele taste de deblocare (A) iar apoi se scoate acumulatorul (2).

Montarea acumulatorului (imaginea 3)

Acumulatorul se introduce în aparat până ce acesta intră în lăcaș.

Afișajul suplimentar al acumulatorului (imaginea 2)

La apăsarea butonului (B) este afișat nivelul de încărcare al acumulatorului. Numărul de LED-uri care luminează indică nivelul de încărcare. Un LED care pâlpâie indică o rezervă de performanță de maxim 10 %. Acumulatorul trebuie încărcat curând.

Dacă pe durata verificării nivelului de încărcare, acumulatorul se află în aparatul de presat, atunci ultimul proces de presare trebuie să fi fost finalizat cu cel puțin 1 minut înainte. Altfel, afișajul este inexact.

7.7 ACO203XL și acumulatorul



Informație!

Aparatul de presat funcționează doar cu acumulatori Li-ion de 18 V.
Acumulatorul de 18 V va fi utilizat numai în aparatul de presat corespunzător.

Comportamentul mașinii de presat în cazul neutilizării pe o perioadă mai lungă sau în momentul schimbării acumulatorilor:

Dacă mașina de presat nu este utilizată timp de aprox. 30 de minute sau dacă acumulatorul este refolosit, atunci aparatul se oprește. Niciun LED nu se mai aprinde. Pentru a porni aparatul de presat apăsați scurt pe butonul de pornire (1).

Comportamentul mașinii de presat în cazul descărcării acumulatorului:

Înainte de efectuarea presării se verifică dacă acumulatorul este suficient de încărcat pentru a putea finaliza procesul de presare. Dacă nu este suficient de încărcat, aparatul nu va porni. LED-ul verde (2) pâlpâie.

Dacă LED-ul verde (2) pâlpâie după presare, procesul a fost finalizat corespunzător. Acumulatorul trebuie încărcat înainte de efectuarea următorului proces de presare.

8 Punerea în funcțiune și funcționarea

8.1 ACO203XLPregătirea ACO203XL



ATENȚIE!

Pericol de strivire a degetelor în cazul utilizării aparatului fără fălci/fălci intermediare. (imaginea 4)

Dacă nu sunt utilizate fălci/fălci intermediare, degetele pot ajunge în zona periculoasă. Degetele pot fi prinse la pornirea aparatului.

De aceea:

- nu utilizați aparatul fără fălcile de presare.
- nu țineți degetul în apropierea zonei periculoase.



VORSICHT!

Quetschgefahr der Finger durch Betreiben des Geräts mit falsch arretiertem Fingerschutz (Bild 8)

Ist der Fingerschutz bei den kürzeren Pressbacken nicht nach vorne geschoben worden, können die Finger in den Gefahrenbereich gehalten werden. Durch Starten des Geräts können die Finger gequetscht werden.

Deshalb:

- bei eingesetzten kürzeren Pressbacken Gerät nicht betreiben ohne den Fingerschutz nach vorne geschoben zu haben (Bild 9).
- Finger nicht in den Gefahrenbereich halten.

	<p>ATENȚIE!</p> <p>Aparatul poate fi deteriorat prin neblocarea completă a bolțului de oprire (8). (Imaginile 5 până la 7)</p> <p>Dacă bolțul de oprire (8) nu este complet fixat și blocat, cilindrul se poate rupe pe durata procesului de presare.</p> <p>De aceea:</p> <ul style="list-style-type: none"> – introduceți bolțul de prindere (8) până la prag și rotiți cu 180° către spate.
---	---

	<p>Informație!</p> <p>Mașina de presat nu este destinată unei funcționări de lungă durată. După 30 de minute de funcționare continuă, mașina trebuie oprită pentru cel puțin 15 minute, pentru ca aceasta să se poată răci.</p>
---	---

- falca de presare / falca intermediară se montează și se blochează în aparatul de presat conform imaginilor de la 5 până la 7.

8.2 Semnificația afișajului LED

Afișajul LED	Starea respectiv cauza	Măsuri
LED-ul verde (2) stins.	Aparatul este stins.	Se apasă scurt butonul de pornire (1) (vezi capitolul 7.7).
LED-ul verde (2) luminează.	Gata de funcționare	
LED-ul verde (2) este stins (pe durata procesului de presare)	Mecanismul automat de presare este pornit; mașina finalizează automat procesul de presare.	
LED-ul verde (2) pâlpâie.	Acumulatorul nu este suficient de încărcat!	Încărcarea sau înlocuirea acumulatorului.
A piros LED (3) villog.	Az eszköz hőmérséklete nem a megfelelő tartományba esik.	Az eszköz kizárólag a -10 és +50°C közötti hőmérséklettartományban üzemel. Ha a piros LED villog, az eszközt melegebb/hűvösebb környezetbe kell vinni. Az eszköz az üresjáratokkal felmelegítheti üzemi hőmérsékletre.
LED-urile roșii (3) luminează.	Eroare a mașinii	Apăsăți butonul de pornire (1). Dacă nu se întâmplă nimic, înseamnă că mașina de presat este defectă. Trimiteți aparatul la un atelier de reparații. INDICAȚIE! Procesul de presare nu a fost finalizat complet, vă rugăm să verificați și după caz să repetați procesul.
LED-urile roșii (3) și verzi (2) pâlpâie alternativ	S-a atins intervalul de revizie	Mașina de presat va fi supusă unei revizii.

8.3 Presarea

	<p>ATENȚIE! Pericol de strivire!</p> <p>Există pericolul strivirii degetelor și a mâinilor. De aceea:</p> <ul style="list-style-type: none"> – nu introduceți părți ale corpului sau corpuri străine între fălcile de presare pe durata procesului de presare. – nu țineți cu mâna pârghia fălcilor pe durata procesului de presare.
---	--

	<p>ATENȚIE!</p> <p>Nu țineți degetul în apropierea zonei periculoase, dacă nu utilizați fălcile de presare/fălcile intermediare. (imaginea 4)</p> <p>Degetele pot fi strivite. De aceea:</p> <ul style="list-style-type: none"> – nu utilizați aparatul fără fălcile de presare. – nu țineți degetul în apropierea zonei periculoase.
---	--

	<p>Informație!</p> <p>Minden esetben kövesse a présszerszám használati utasítását!</p>
---	---

1. Verificați dacă diametrul nominal al fittingului de presare corespunde cu cel al fălcii/buclei de presare.
2. La montarea fălcilor/buclelor de presare respectați indicațiile producătorului. (imaginea 8)
 În cazul utilizării unei bucle de presare: Fălcile intermediare se montează pe buclele de presare conform indicațiilor producătorului de bucle.

	<p>Informație!</p> <p>După finalizarea presării aveți grijă ca fălcile de presate să fie complet închise. (imaginea 11)</p>
---	---

	<p>Informație!</p> <p>După finalizarea completă a procesului de presare aveți grijă ca la buclele de presare să nu existe o deschidere între segmente.</p>
---	--

3. Pentru pornire apăsați butonul de pornire.
4. După finalizarea procesului de presare:
 - în cazul utilizării unei bucle de presare: mai întâi desfaceți fălcile intermediare de pe buclele de presare iar apoi
 - desfaceți falca/bucula de presare de pe fittingul de presare (imaginea 12).

9 Curățarea, revizia și repararea

	<p>ATENȚIE!</p> <p>Pericol de rănire la curățare sau reparare din cauza apăsări neintenționate pe contactor.</p> <p>De aceea:</p> <ul style="list-style-type: none"> – înainte de curățare, revizie sau reparație respectați instrucțiunile de siguranță și scoateți întotdeauna acumulatorul respectiv ștecherul de rețea.
---	--

Adresele service-urilor

Novopress
Scharnhorststr. 1
41460 Neuss
Germania

Adresele service-urilor autorizate pot fi solicitate la Novopress sau pot fi obținute la adresa www.novopress.de.

Intervalele de revizie

Reviziile și reparațiile periodice vor fi efectuate doar de către Novopress sau un service specializat autorizat de NOVOPRESS.

	Informație! Pe mașina de presat este indicat următoarea dată de revizie. Revizia trebuie efectuată la fiecare 2 ani sau cel târziu când LED-urile semnalizează acest lucru (vezi capitolul 8.2 Semnificația afișajului LED).
---	--

În mod regulat (înaintea de utilizare, la începutul zilei de lucru) sau în caz de murdărire (imaginea 13+14)

Se verifică toate deteriorările, fisurile și semnele de uzură vizibile la exterior. Dacă s-au descoperit deficiențe, numai folosiți mașina și trimiteți-o la reparat.

Semestria

Verificați aparatul la un electrician specialist sau la un service specializat Novopress.

Anual, puteți obține o garanție extinsă de 1 an (vezi 11 de Garanție și asigurare de garanție)

Efectuați revizia și verificarea mașina de presat la Novopress sau la un service specializat Novopress.

10 Îndepărtarea

	ATENȚIE! Periculos pentru pâna freatică Aparatul conține ulei hidraulic. Uleiurile hidraulice sunt periculoase pentru pâna freatică. Scurgerea necontrolată sau îndepărtarea necorespunzătoare se pedepsește. De aceea: – îndepărtați aparatul într-un mod ecologic.
---	--

Îndepărtarea acumulatorilor și a încărcătorului va avea loc cu respectarea instrucțiunilor de funcționare ale încărcătorului.

Produsul nu trebuie să fie eliminat împreună cu gunoiul rezidual.

Novopress recomandă ca eliminarea să se facă prin intermediul unor societăți specializate.

Ca o alternativă, pentru o eliminare corespunzătoare, aparatul vechi poate fi returnat direct la Novopress (sau la un service specializat).

11 Garanția și perioada de garanție

Firma Novopress acordă pentru toate mașinile și aparatele de presat o garanție de 24 de luni. Perioada de garanție începe din momentul livrării și se dovedește prin intermediul documentelor de cumpărare.

Pe durata perioadei de garanție, aceasta cuprinde înlăturarea tuturor defecțiunilor sau deficiențelor apărute la aceste aparate, a căror cauză sunt deficiențe materiale sau de fabricație.

Nu sunt incluse în garanție:

- deficiențele cauzate de utilizarea neconformă sau efectuarea deficitară a reviziilor.
- deficiențele cauzate de utilizarea unor produse care nu au fost aprobate de Novopress pentru mașinile lor de presat.
- deficiențele cauzate de presarea țevilor sau fittingurilor nepotrivite.

Novopress acordă garanția pentru piesele de uzură numai pe durata perioadei de garanție.

Prestațiile efectuate în baza unui drept de garanție nu trebuie plătite. Utilizatorul va suporta însă costurile de transport dus și întors.

Reclamațiile pot fi recunoscute numai dacă aparatul a fost pus nedesfăcut la dispoziția Novopress sau a unui service specializat Novopress.

O reparație sau înlocuire a aparatului din motive de garanție nu prelungește durata garanției. Reparația sau înlocuirea se va face cu piese noi, a căror funcții să corespundă pieselor vechi. Toate piesele defecte și înlocuite sunt proprietatea producătorului.

Continuarea duratei de garanției după scurgerea termenului legal

Noi acordăm după finalizarea termenului legal de garanție următoarele garanții suplimentare.

O garanție de 1 an pentru mașinile de presat, fălci și bucle de presare

Novopress acordă o garanție suplimentară de un an pentru toate mașinile de presat noi, fălci și buclele de presare, dacă acestea au fost supuse unei revizii la fiecare 12 luni de către Novopress sau de către un service autorizat de acestea. Revizia se facturează. Costurile unei revizii pot fi aflate la Novopress sau la orice service autorizat Novopress.

3 ani garanție suplimentare pentru fălcile de presare noi

Novopress acordă o garanție suplimentară de un trei ani pentru toate fălcile de presare, de schimb și demontabile, dacă acestea au fost supuse unei revizii la fiecare 12 luni de către Novopress sau de către un service autorizat de acestea. Revizia se facturează. Costurile unei revizii pot fi aflate la Novopress sau la orice service autorizat Novopress.

Perioada de garanție pentru reparații

Novopress acordă după finalizarea perioadei de garanție a produsului nou și în cazul efectuării unei reparații ulterioare următoarele perioade de garanție pentru reparații și piese de schimb:

- 6 luni garanție pentru piesele de schimb înlocuite.
- 12 luni garanție pentru subansamblurile înlocuite.
- 12 luni garanție pentru mașinile de presat înlocuite.

12 Declarație de conformitate CE

Pentru declarația de conformitate CE și lista privind directivele respectate și normele aplicabile consultați addendumul declarației de conformitate CE.

ACO203XL

ZH 中文

原版操作说明书

目录

1	正确使用	171
2	基本的安全提示	171
3	概念解释	173
4	设备上的符号和铭牌上的说明.....	173
5	供货范围	174
6	技术数据	174
7	压钳简述	175
8	调试和运行.....	176
9	清洁、维护和维修.....	178
10	报废处理	179
11	保修	179
12	欧盟一致性声明	180

1 正确使用

本压钳仅设计用于 Novopress 公司生产的或由 Novopress 公司声明与系统供应商一致的开口硬模或中间硬模和压环。详细信息，请联系系统供应商或 Novopress 公司。

这些设备、开口硬模和压环仅用于通过相应开口硬模和压环压制管道和配件。

用作其他用途或是超出规定范围使用，都被视为违反规定。

使用工具进行的所有不符合规定的工作可能导致本压钳、配件和管道损坏。并且还可能导致不密封和/或受伤。

对于

- 因使用不当的或其他制造商的压制工具造成的损坏，或者
- 由于超出规定使用范围的应用而造成的损坏，

Novopress 公司概不负责。

按照规定使用也包括遵守操作说明书、遵循检查和维护条件以及遵守所有相关的最新版安全规定。

2 基本的安全提示

使用如下图标标注文本内容。请遵守相关提示，并在这些情况下特别小心。请将所有工作安全提示告知其它的使用者或专业人员！

	<p>警告！</p> <p>该信息提示可能导致重伤甚至死亡。</p>
---	---

	<p>小心！</p> <p>该信息提示可能导致轻微伤害和/或财产损失。</p>
---	--

	<p>信息！</p> <p>此信息直接说明功能或操作流程。</p>
---	--

仔细阅读操作说明书！

注意随附的安全提示！

请遵守各国相关的安全规范！

 	<p>警告！ 请阅读所有安全提示和说明！</p> <p>不遵守安全提示和说明可能导致触电、火灾和/或者严重的人身伤害。</p> <p>因此：</p> <ul style="list-style-type: none"> - 请保存好所有的安全提示和说明以便今后查阅。
	<p>警告！ 飞出的断片会造成受伤危险</p> <p>错误应用或使用磨损（损坏）的压制工具和压钳时，存在因飞出断片而造成受伤的危险。</p> <p>因此：</p> <ul style="list-style-type: none"> - 压制工具和压钳只能由专业人员使用。 - 务必进行维护并遵守维护间隔期。 - 每次使用前检查压制工具和压钳是否有裂纹和其他磨损迹象。 - 压制工具和压钳如果存在实际裂纹或其他磨损迹象请立即将其挑出，且不再使用。 - 只能使用功能完好的压制工具和压钳。 - 错误使用后不得再使用压制工具和压钳，必须让授权的专业工厂检查。
	<p>小心！ 错误操作会导致压制工具和压钳损坏以及功能故障。</p> <p>因此：</p> <ul style="list-style-type: none"> - 不再使用损坏的压制工具并立即予以更换。 - 运输和存放时使用运输箱，并且将压制工具和压钳存放在干燥的室内。 - 立即让授权的专业工厂检查损坏。 - 注意所用清洁和防腐剂的安全提示。
	<p>信息！ 配件或管道的加工和安装说明请参考系统供应商的资料。</p>

3 概念解释

V	伏特
A	安培
Hz	赫兹
W	瓦特
kW	千瓦
g	克
kg	千克
Bj	制造年份

Ah	安培小时
db(A)	分贝 (声压)
bar	巴
°C	摄氏度
kN	千牛顿
a.c.	交流电压
d.c.	直流电压
F	力

Ø	直径
h	小时
min	分钟
s	秒
m/s ²	米/二次方秒 (加速度)
Nr	编号

4 设备上的符号和铭牌上的说明

符号	含义
	碎屑飞出警告
	警告提示：挤压危险
	维护标签；说明下次维护。
	操作支撑螺栓

铭牌上的说明

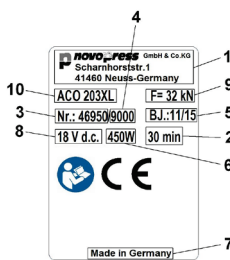

1	带地址的制造商徽标	6	功率
2	允许的连续运行时长	7	生产国
3	货号	8	允许的电压范围 (V)
4	序列号	9	标称力
5	制造年份 (月/年)	10	设备的型号名称

铭牌上可能的图示说明

	加拿大和美国检验标志
	加拿大和美国检验标志
	产品的关税同盟注册
	澳大利亚检验标志

	欧洲产品安全性 CE 标志
	保护等级 II (绝缘防护壳体)
	阅读操作说明书

5 供货范围

标准装备的供货范围包括：

ACO203XL
压钳，包括操作说明书
充电设备，包括操作说明书
蓄电池 18 V d.c.
安全提示
欧盟一致性声明
运输箱

其他配件（例如：开口硬模、中间硬模和压环）选配随附。有关供货范围请咨询系统供应商。

6 技术数据

设备：	ACO203XL
额定电压/蓄电池：	18 V 直流（锂离子）/ 1.5Ah / 3.0 Ah
功率	450 W
标称功率：	32 kN
高度：	111 mm
长度：	490 mm 含电池 1.5 Ah 510 mm 含电池 3.0 Ah
宽度：	80 mm
净重：	3.8 kg（含蓄电池）
压制范围：	塑料： 最大 110 mm Ø 金属： 最大 108 mm Ø
最大声功率级	89 db(A) ¹⁾
使用者耳朵上的声压级	78 db(A) ¹⁾
振动值：	<2.5 m/s ² ²⁾
防护方式：	IP20
运行中的温度范围：	-10°C 至 +50°C

1) 测量不确定度 3 db(A)

2) 测量不确定度 1.5 m/s²



信息！

戴上听觉防护装置。

说明的振动排放值是根据标准检测流程测量的，可以与其他设备比较。

说明的 振动排放值也可以用于初步评估暴露情况。

注意：根据设备使用的类型和方式，振动测量值在设备实际使用期间可能与说明值不同。根据实际使用条件（断续运行），可能需要规定保护操作人员的安全措施。

充电设备

充电设备、蓄电池的工作原理和操作请查阅随附的充电设备操作说明书。

7 压钳简述

7.1 压制自动装置 (图 1)

本设备拥有一个压制自动装置。它可以始终确保完整地进行压制作业。当压制作业已开始时，也就是配件开始变形后，压制自动装置出于安全原因首先开启。

激活压制自动装置之后，绿色 LED (2) 熄灭并自动进行压制过程。目前仅能通过持续按压减压按钮 (5) 中断压制作业。压制作业结束后将自动关闭电机并再次亮起绿色 LED (2)。

如果在运行压制自动装置之前松开启动键 (1)，那么压钳内部活塞将返回至初始位置。压制作业将不再进行。压制过程必须重新激活。

7.2 减压按钮 (图 1)

通过持续按压减压按钮 (5) 可以随时中断压制作业。压钳内部活塞将返回至初始位置。

7.3 可移动手指保护装置 (图 1)

因为开口硬模具有不同长度，压钳装有一个可移动手指保护装置 (6)。一旦装入短开口硬模，必须将手指保护装置一直向前推，直至其卡入。

7.4 可旋转头

本压钳装有一个可旋转的压力头。这个压力头可 180° 旋转。压力头可使用在 180° 内的任意位置。仅允许在压制作业之前调整压力头，压制作业期间不可旋转压力头。

7.5 回程限制装置 (图 1)

压钳提供一个回程限制装置。使用短开口硬模时，通过回程限制装置节省了时间。

可借助止动螺栓 (7) 采取下列方法启动或关闭回程限制装置。

操作回程限制装置时短按启动键 (1)。现在立即：

拔出止动螺栓 (7) 并旋转 90°。

将止动螺栓 (7) 卡入槽中

操作回程限制装置时短按启动键 (1)。现在可拔出止动螺栓。

7.6 蓄电池



信息!

出厂时蓄电池未充电。

因此：

- 首次投入使用前给电池充电。



信息!

针对蓄电池充电容量和存放具有温度限制。

因此：

- 务必注意充电设备的操作说明书!

拆下蓄电池 (图 2)

为此按压两个解扣按钮 (A)(1)，然后取下电池蓄 (2)。

安装蓄电池 (图 3)

如图所示将蓄电池推入设备，直到蓄电池卡好。

蓄电池状态显示 (图 2)

通过按压按键 (B) 可以显示蓄电池的充电状态。亮起的 LED 数说明充电状态。LED 闪烁表示最大剩余功率为 10%。应立即对蓄电池进行充电。

如果压钳内部拥有蓄电池, 那么检查充电状态时必须停止压制作业至少 1 分钟。否则显示不准确。

7.7 ACO203XL 和蓄电池



信息!

压钳 仅适用于 18 V 锂离子电池驱动。因此 18 V 蓄电池仅允许用于适当的压钳。

较长时间不使用后或者更换蓄电池时, 压钳的处置:

如果约 30 分钟不使用压钳或者重新安装蓄电池, 设备会自动关闭。LED 不再亮起。为了启动压钳可短接启动键 (1)。

电池快速放电时压钳的处置:

开始压制作业之前, 请检查蓄电池是否达到完成压制作业的充电电量。如果未达到, 则不得启动本设备。绿色 LED (2) 闪烁。

如果压制作业结束后绿色 LED (2) 开始闪烁, 压制作业已按照规定执行完毕。下次压制作业之前必须对蓄电池重新充电。

8 调试和运行

8.1 ACO203XL 准备



小心!

使用无开口硬模/中间硬模的设备存在挤压手指的危险。(图 4)

如果未安装开口硬模/中间硬模, 那么手指不得处于危险区域。这时启动本设备可能挤压手指。

因此:

- 不得在无开口硬模的情况下运行设备。
- 手指不得伸入危险区域。



小心!

使用错误锁紧手指保护装置 (图 8) 的设备存在挤压手指危险。

如果短开口硬模上的手指保护装置没有向前推, 那么手指不得处于危险区域。这时启动本设备可能挤压手指。

因此:

- 使用短开口硬模时, 未将手指保护装置 (图 9) 向前推就不得使用设备。
- 手指不得伸入危险区域。



小心!

未完全锁定支撑螺栓 (8) 将导致设备损坏。(图 5 至 7)

如果未完全插入并锁定支撑螺栓 (8), 那么缸体在压制作业期间将发生断裂。

因此:

- 压入支撑螺栓 (8) 直至限位挡块并向后旋转大约 180°。



信息!

本压钳不得长期工作。连续工作 30 分钟后必须至少暂停 15 分钟, 以便本设备降温。

- 将开口硬模/中间硬模如图 5 至 7 所示装入压钳并锁定。

8.2 LED 指示灯含义

LED 指示灯	状态或原因	措施
绿色 LED (2) 熄灭。	设备已关闭。	短按启动键 (1) (参见章节 7.7)。
绿色 LED (2) 亮起。	运行准备就绪	
绿色 LED (2) 熄灭 (运行压制过程)	压制自动装置开启; 设备自动结束压制过程。	
绿色 LED (2) 闪烁。	蓄电池充电不足!	给蓄电池充电或更换蓄电池。
红色 LED (3) 闪烁。	设备超出温度范围	设备只能在 -10 至 +50°C 的温度范围内工作。如果红色 LED 闪烁, 则必须置于更热/冷的环境中。设备可以通过空运行而升温, 并达到运行温度。
红色 LED (3) 亮起。	设备故障	按下启动键 (1)。如果失败, 则说明压钳损坏。 将设备送往专业工厂。 提示! 如果无法完全结束压制作业, 请检查, 必要时重复操作。
红色和绿色 LED 交替闪烁。	达到维护间隔期	维护压钳。

8.3 压制作业

	<p>小心! 挤压危险!</p> <p>有挤压手指和手的危险。</p> <p>因此:</p> <ul style="list-style-type: none"> - 压制过程期间肢体或外购件不得处于开口硬模之间。 - 压制过程期间不得用手抓握硬模柄。
---	--

	<p>小心!</p> <p>未插入开口硬模/中间硬模前, 不得将手指伸入危险区域。(图 4)</p> <p>可能挤伤手指。</p> <p>因此:</p> <ul style="list-style-type: none"> - 不得在无开口硬模的情况下运行设备。 - 手指不得伸入危险区域。
---	---

	<p>信息!</p> <p>请您务必遵守本压制工具的操作说明书!</p>
---	---

1. 请检查压制配件的标称宽度是否与开口硬模和压环的标称宽度一致。
2. 为安装开口硬模和压环请遵守系统生产商的相关提示。(图 10)
使用压环时: 根据压环生产商说明将中间硬模置于压环上。



信息!
压制作业结束后请注意开口硬模已完全闭合。(图 11)



信息!
压制作业结束后请注意压环各段之间不得存在间隙。

3. 按下启动键启动。
4. 结束压制作业后：
使用压环时：首先松开压环的中间硬模，之后
然后再松开压制配件的开口硬模/压环（图 12）。

9 清洁、维护和维修



小心!
清洁或维修时意外操作开关可能导致受伤危险!
因此：
- 在清洁、维护或维修之前应遵循安全提示，且务必取出蓄电池。

售后服务地址

Novopress GmbH & Co. KG
Scharnhorststr. 1
41460 Neuss
德国

授权的专业工厂地址可向 Novopress 索要或者通过访问 www.novopress.de 获悉。

维护间隔期

维护和维修工作只能由 Novopress 或 NOVOPRESS 授权的专业工厂执行。



信息!
在压钳上标出下次维护时间。
维护作业必须每 2 年进行一次，或者至少根据 LED 指示灯的信号提示进行维护（参见章节 8.2 LED 指示灯含义）。

定期（使用前，工作日开始时）或者脏污时（图 13+14）

检查是否有外部明显可见的损坏、材料裂纹和其他磨损迹象。如果存在缺陷，不得再使用设备，而应该进行修理。

每半年

由电子专业人员或 Novopress 专业工厂检查本设备。

每年可获得 1 年的延长保修期（参见 11 保修和担保）

本压钳由 Novopress 公司或 Novopress 专业工厂进行检查和维护。

10 报废处理

	<p>小心！ 对地下水造成危害 设备含有液压油。</p> <p>液压油对地下水存在污染危险。无节制地排放或进行错误的报废处理将受到惩罚。 因此： - 环保处理设备。</p>
---	---

处理蓄电池和充电设备时应遵守充电设备随附的操作说明书中的提示。

产品不得与其他垃圾一起处理。

Novopress 建议让授权的专业企业来进行报废处理。

另外，还可以直接将废旧设备寄送回 Novopress 公司（或者一家专业工厂），以便妥善进行报废处理。

11 保修

Novopress 公司对您的压钳和压制工具承担 24 个月法定保修期。保修期开始时间亦是交付之日，如有疑问根据购买凭证证明。

在保修期内的保修包括，排除由于材料和生产缺陷而导致的所有工具损坏或缺陷。

保修范围不包括：

- 错误使用或者维护不善造成的损坏。
- 使用未获得 Novopress 批准用于挤压设备的产品而造成的损坏。
- 由于压制作业不合适的管道或者配件引起的损坏。

Novopress 公司仅对磨损件在规定使用寿命期间内提供质保。

不承担质保权利以外的要求。此外，用户应承担往返运输费用。

只有当未拆卸的设备寄往 Novopress 或 Novopress 专业工厂时，才能接受投诉。

由于保修原因而修理或更换设备并不能延长保修期。只能使用其功能与旧部件一致的新零件进行修理或者更换。任何有缺陷和因此替换的零件都是生产商的财产。

法定保修期过期后的延长保修

法定保修期后我们提供下列延保。

新压钳、中间硬模和压环的 1 年延保

Novopress 为所有新购压钳、中间硬模和压环提供 1 年延保，但前提是至少每 12 个月在 Novopress 或 Novopress 授权的专业工厂维护一次。维护需要付费。具体费用请向 Novopress 或其专业车间询问。

新开口硬模的 3 延保

Novopress 为所有新购开口硬模、替换开口硬模和压制套件提供 3 年的延长保修，但前提是至少每 12 个月在 Novopress 或 Novopress 授权的专业工厂维护一次。维护需要付费。具体费用请向 Novopress 或其专业工厂询问

维修担保

新产品的保修期过期后，如果是这之后进行的维修，Novopress 为维修和备件提供下列担保：

- 针对替换的备件有 6 个月的保修期。
- 针对替换的组件有 12 个月的保修期。
- 针对替换的挤压设备有 12 个月的保修期。

12 欧盟一致性声明

欧盟一致性声明与所遵守的法规和所使用的标准清单请参阅欧盟一致性声明附页。

ACO203XL

KO 한국어

사용 설명서 원본 번역

목차

1	사용 목적	181
2	기본 안전 정보	181
3	용어 설명	183
4	유닛 및 명판 정보의 기호	183
5	공급 사양	184
6	기술 제원	185
7	프레스 유닛 개요	186
8	최초 사용 및 작동	188
9	청소, 유지보수 및 수리	190
10	폐기	191
11	보증	192
12	EC 적합성 선언	193

1 사용 목적

프레스 유닛은 Novopress에서 제작하였거나, 혹은 시스템 공급업체의 동의하에 적합성을 인정한 프레스조, 중간 조 및 프레스 루프에만 사용할 수 있습니다. 자세한 정보는 시스템 공급업체나 Novopress에 문의하십시오.

유닛, 프레스조, 프레스 루프는 해당 프레스조, 프레스 루프용으로 예정된 파이프와 피팅을 압착하는데 사용하는 전용 공구입니다.

그 외 기타 다른 사용 방식은 부적절한 것으로 간주됩니다.

이 공구를 이용하여 부적절한 작업을 수행하면, 프레스 유닛, 부속품 및 파이프 라인이 손상될 수 있습니다. 그 결과 누출이 발생하거나 작업자가 부상을 입을 수 있습니다.

다음과 같은 손해에 대해서는 Novopress에서 책임지지 않습니다.



- 부적절한 프레스 공구 혹은 다른 제조사의 프레스 공구를 사용하여 발생한 손해
- 목적의 사용으로 인해 발생한 손해

적절한 사용에는 사용 설명서 속지, 검사 및 유지보수 조건 준수, 그리고 현재 적용되고 있는 모든 안전 관련 규정의 준수 역시 포함됩니다.

2 기본 안전 정보

텍스트 섹션을 강조하기 위해 다음과 같은 기호를 사용했습니다. 이 참조에 유의하여, 해당 상황에서 특히 주의하여 행동하십시오. 모든 안전 정보를 다른 사용자나 전문 인력에게도 전달하십시오!



KO

	<p>경고! 이 정보는 사망 혹은 심각한 부상을 유발할 수 있는 잠재적인 위험 상황을 나타냅니다.</p>
	<p>주의! 이 정보는 경미한 부상 및 재산 피해를 유발할 수 있는 잠재적인 위험 상황을 나타냅니다.</p>
	<p>정보! 이 정보는 기능 혹은 조작 절차에 대한 설명과 직접적으로 관련된 내용입니다.</p>

사용 설명서를 숙지하십시오!

첨부된 안전 정보에 유의하십시오!

해당 지역의 안전 관련 규정을 준수하십시오!

 	<p>경고! 모든 안전 정보 및 지침을 읽으십시오!</p> <p>안전 정보 및 지침에 따르지 않으면 감전, 화재 혹은 심각한 부상이 발생할 수 있습니다.</p> <p>따라서:</p> <ul style="list-style-type: none"> - 추후에 사용할 수 있도록 모든 안전 정보와 지침을 보관하십시오.
---	---

	<p>경고! 파편이 튀어 부상을 입을 수 있음</p> <p>마모되었거나 손상된 프레스 공구 및 프레스 유닛을 잘못 사용하면, 파편이 튀어 부상을 입을 수 있습니다.</p> <p>따라서:</p> <ul style="list-style-type: none"> - 프레스 공구 및 프레스 유닛은 반드시 전문 인력만 사용해야 합니다. - 유지보수 및 그 주기는 반드시 준수해야 합니다. - 프레스 공구 및 프레스 유닛을 사용하기 전에 매번 균열과 기타 마모 현상의 발생 여부를 점검해야 합니다. - 균열 혹은 기타 마모 현상이 발생한 프레스 공구 및 프레스 유닛은 즉시 폐기하고 더 이상 사용하지 마십시오. - 프레스 공구 및 프레스 유닛은 기술적 결함이 없는 상태일 때만 사용하십시오. - 프레스 공구 및 프레스 유닛을 잘못 사용한 뒤에는 사용을 중지하고, 공인된 전문업체에 의뢰하여 점검하십시오.
---	---

	<p>주의!</p> <p>부적절한 취급으로 인해 프레스 공구 및 프레스 유닛이 손상되거나 올바르게 작동하지 않을 수 있음</p> <p>따라서:</p> <ul style="list-style-type: none"> - 마멸된 프레스 공구는 사용을 중지하고, 즉시 교체하십시오. - 운송 및 보관을 위해 이동용 케이스를 사용하고, 프레스 공구 및 프레스 유닛은 건조한 장소에 보관하십시오. - 손상된 경우에는 즉시 공인된 전문업체에 의뢰하여 점검하십시오. - 사용하는 세척제 및 방청제의 안전 정보에 유의하십시오.
---	--

	<p>정보!</p> <p>피팅 혹은 파이프 가공 및 조립 관련 지침은 시스템 공급업체의 문서를 참조하십시오.</p>
---	---





3 용어 설명

V	볼트
A	암페어
Hz	헤르츠
W	와트
kW	킬로와트
g	그램
kg	킬로그램
Bj	제조년도

Ah	암페어아워
db(A)	데시벨(음압)
bar	Bar
°C	섭씨
kN	킬로뉴턴
a.c.	교류 전압
d.c.	직류 전압
F	힘

Ø	직경
h	시
min	분
s	초
m/s ²	미터 매 초 제곱
Nr	번호

4 유닛 및 명판 정보의 기호

기호	의미
	파편 튜 경고
	경고 안내: 압착 위험
	유지보수 스티커, 다음 유지보수일 표시
	고정 볼트 사용법

KO

명판 정보

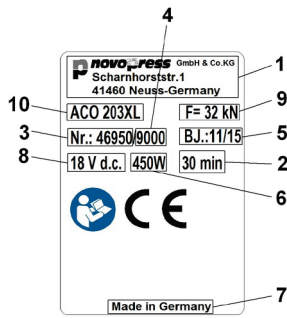

1	제조사 로고와 주소	6	소비 전력
2	허용 연속 사용 시간	7	제조국
3	상품 번호	8	허용 전압(V)
4	일련 번호	9	정격 전력
5	제조년도(mm,jj)	10	유닛의 형명

명판에 기입되어 있을 수 있는 각종 기호 설명

	캐나다와 미국 인증 마크
	캐나다와 미국 인증 마크
	관세 동맹 지역 제품 등록
	호주 인증 마크

	유럽 안전 인증 마크
	보호 등급 II(이중 절연 하우징)
	사용 설명서를 숙지하십시오.

5 공급 사양

표준 장비 공급 사양에 다음과 같은 내용물이 포함되어 있습니다.

ACO203XL
프레스 유닛과 사용 설명서
충전기와 사용 설명서
18 V d.c. 배터리
안전 정보
이동용 케이스

기타 부속품(예: 프레스조, 중간 조, 프레스 루프)는 옵션으로 첨부됩니다. 해당 사양에 관해서는 시스템 공급업체에 문의하십시오.

6 기술 제원

유닛:	ACO203XL
정격 전압 / 배터리:	18V d.c. (리튬-이온) / 1.5Ah / 3.0Ah
소비 전력	450W
정격 전력:	32kN
높이:	111mm
길이:	배터리(1.5Ah) 포함 490mm 배터리(3.0Ah) 포함 510mm
너비:	80mm
순중량:	3.8kg(배터리 포함)
프레스 범위:	플라스틱: 최대 110mm(Ø) 금속: 최대 108mm(Ø)
최대 소음 레벨	89db(A) ¹⁾
사용자의 귀에 도달하는 음압 레벨:	78db(A) ¹⁾
진동값:	<2.5m/s ² ²⁾
보호 등급:	IP20
사용 가능 온도 범위:	-10°C ~ +50°C

1) 측정 불확도 3db(A) 2) 측정 불확도 1.5m/s²

	<p>정보!</p> <p>귀마개를 착용하십시오.</p>
---	---------------------------------------

지정된 진동 방출값은 표준 시험 방식에 따라 측정된 것으로 다른 유닛과 비교하기 위해 사용할 수 있습니다.

지정된 진동 방출값은 작동 정지 예비 평가에도 사용할 수 있습니다.

주의: 사용하는 방식에 따라 실제로 유닛을 사용할 때의 진동 방출값은 지정된 값과 차이가 있을 수 있습니다. 실제 사용 환경(단속 사용)에 따라 사용자의 안전을 위해 안전 조치 지정이 필요할 수도 있습니다.

충전기:

충전기와 배터리의 작동 방식 및 조작에 대해서는 첨부된 충전기 사용 설명서를 참조하십시오.

7 프레스 유닛 개요

7.1 자동 프레스 기능(그림 1)

본 유닛은 자동 프레스 기능을 보유하고 있습니다. 이 기능은 항상 프레스싱이 완전하게 이루어지도록 보장합니다. 자동 프레스 기능은 안전상의 이유로 항상 프레스싱이 시작된 후, 즉 피팅의 변형이 시작된 후에 켜집니다.

자동 프레스 기능이 작동하기 시작하면, 녹색 LED(2)가 꺼지고 프레스싱 과정이 자동으로 진행됩니다. 그 후에는 정지 버튼(5)을 누르고, 그대로 유지해야만 프레스싱 과정이 중단됩니다. 압착이 완료된 후, 모터가 자동으로 꺼지고, 녹색 LED(2)가 다시 점등됩니다.

자동 프레스 기능이 작동하기 전에 시작 버튼(1)에서 손을 떼면, 프레스 유닛 내부의 피스톤이 처음 위치로 되돌아갑니다. 프레스싱이 실행되지 않습니다. 프레스싱 과정을 다시 시작해야 합니다.

7.2 정지 버튼(그림 1)

프레스싱 과정은 언제든지 정지 버튼(5)을 누르고, 그대로 유지하면, 중단할 수 있습니다. 버튼을 누르면 프레스 유닛 내부의 피스톤이 처음 위치로 되돌아갑니다.

7.3 밀 수 있는 손가락 보호장치(그림 1)

각 프레스 조의 길이가 상이하기 때문에 프레스 유닛에는 밀 수 있는 손가락 보호장치(6)가 있습니다. 짧은 프레스 조를 사용하는 즉시 손가락 보호장치를 안착될 때까지 앞으로 밀어야 합니다.

7.4 회전식 헤드

프레스 유닛에는 회전식 프레스 헤드가 장착되어 있습니다. 이 헤드는 180° 회전이 가능합니다. 180° 안에서는 어떤 위치에라도 프레스 헤드를 세팅할 수 있습니다. 프레스 헤드의 세팅은 프레스싱을 시작하기 전에만 가능합니다. 프레스싱 도중에는 프레스 헤드를 회전시킬 수 없습니다.

7.5 리턴 스트로크 제한(그림 1)

프레스 유닛은 리턴 스트로크 제한 기능을 보유하고 있습니다. 짧은 프레스 조를 사용할 때 리턴 스트로크를 통해 시간이 절약됩니다.

리턴 스트로크 제한 기능은 고정 볼트(7)를 이용하여 다음과 같이 켜거나 끌 수 있습니다.

- 리턴 스트로크 제한 기능이 사용된 경우에는 시작 버튼(1)을 짧게 누르십시오. 그 후 즉시:
- 고정 볼트(7)를 빼내어 90° 돌리십시오.
- 고정 볼트(7)가 홈에 끼워져 잠기도록 하십시오.

리턴 스트로크 제한 기능이 사용된 경우에는 시작 버튼(1)을 짧게 누르십시오. 이제 고정 볼트를 빼낼 수 있습니다.

7.6 배터리

	<p>정보!</p> <p>배터리는 공장 출고 시 충전되어 있지 않습니다.</p> <p>따라서:</p> <ul style="list-style-type: none"> - 최초로 사용하기 전에 배터리를 충전하십시오.
---	--

	<p>정보!</p> <p>배터리의 충전 및 보관 온도가 제한되어 있음</p> <p>따라서:</p> <ul style="list-style-type: none"> - 충전기의 사용 설명서를 반드시 숙지하십시오!
---	--

배터리 분리(그림 2)

2개의 잠금 해제 버튼(A)을 안으로 누르고(1), 배터리를 빼내십시오(2).

배터리 장착(그림 3)

배터리가 안착될 때까지 그림과 같이 유닛 안으로 밀어 넣으십시오.

배터리 상태 표시(그림 2)

버튼(B)을 누르면 배터리의 충전 상태가 표시됩니다. 점등된 LED의 숫자로 충전 상태를 알 수 있습니다. LED가 점멸하면 충전량의 약 10%가 남았다는 의미입니다. 배터리를 곧 충전해야 합니다. 충전 상태 점검 중에 배터리가 프레스 유닛에 장착되어 있으면, 마지막으로 프레스를 실행한 후 1분이 지나야 합니다. 그렇지 않으면 표시가 부정확합니다.

7.7 ACO203XL 및 배터리

	<p>정보!</p> <p>프레스 유닛 ACO203XL에는 18 V 리튬 이온 배터리만 사용하십시오. 18V 배터리는 적합한 프레스 유닛에만 사용할 수 있습니다.</p>
---	--

장기간 사용하지 않거나 배터리를 교체한 후 프레스 유닛 동작:

프레스 유닛을 약 30분 가량 사용하지 않거나, 배터리를 새로 장착하면, 유닛이 꺼집니다. LED가 전부 꺼집니다. 프레스 유닛을 사용하려면, 시작 버튼(1)을 짧게 누르십시오.





배터리가 방전된 경우 프레스 유닛 동작:

프레스를 시작할 때, 프레스를 완료하기에 충분한 전력이 배터리에 남아 있는지 점검합니다. 전력이 충분하게 남아 있지 않으면 유닛의 작동이 시작되지 않습니다. 녹색 LED(2)가 점멸합니다.

프레스를 진행한 후 녹색 LED(2)가 점멸하면, 해당 프레스는 올바르게 실행된 것입니다. 다음 프레스 작업을 시작하기 전에 배터리를 다시 충전해야 합니다.

8 최초 사용 및 작동

8.1 ACO203XL 준비

	<p>주의!</p> <p>프레스조/중간조 없이 유닛을 사용할 경우 손가락에 압착상을 입을 수 있음. (그림 4)</p> <p>프레스조/중간 조를 사용하지 않으면 손가락이 위험 범위 안에 놓일 수 있습니다. 유닛의 작동을 시작하면 손가락에 압착상을 입을 수 있습니다.</p> <p>따라서:</p> <ul style="list-style-type: none"> - 프레스조 없이 유닛을 사용하지 마십시오. - 손가락을 위험 범위 내에 두지 마십시오.
	<p>주의!</p> <p>손가락 보호장치가 올바르게 고정되지 않은 유닛을 사용할 경우 손가락에 압착상을 입을 수 있음(그림 8).</p> <p>짧은 프레스조를 사용할 때 손가락 보호장치를 앞으로 밀지 않으면, 손가락이 위험 범위 안에 놓일 수 있습니다. 유닛의 작동을 시작하면 손가락에 압착상을 입을 수 있습니다.</p> <p>따라서:</p> <ul style="list-style-type: none"> - 짧은 프레스 조를 사용할 때는 손가락 보호장치를 앞으로 밀지 않은 상태로 유닛을 사용하지 마십시오(그림 9). - 손가락을 위험 범위 내에 두지 마십시오.
	<p>주의!</p> <p>고정 볼트(8)를 완전하게 체결하지 않으면 유닛이 손상될 수 있음 (그림 5 ~ 7)</p> <p>고정 볼트(8)를 완전하게 끼워 체결하지 않으면 프레스 중 실린더가 손상될 수 있습니다.</p> <p>따라서:</p> <ul style="list-style-type: none"> - 고정 볼트(8)를 끝까지 눌러 끼우고, 뒤쪽 방향으로 180° 돌리십시오.
	<p>정보!</p> <p>본 프레스 유닛은 지속적으로 사용하기에 적합하지 않습니다. 30분간 연속하여 사용한 후에는 유닛을 냉각시키기 위해 최소 15분간 사용을 중단해야 합니다.</p>

- 그림 5 ~ 7에 표시된 것과 같이 프레스조/중간 조를 프레스 유닛에 끼우십시오.

8.2 LED 표시등의 의미

LED 표시등	상태 및 원인	조치
녹색 LED(2) 꺼짐	유닛이 꺼져 있음	시작 버튼(1)을 짧게 누름(7.7장 참조)
녹색 LED(2) 점등	사용 준비 상태	
녹색 LED(2) 꺼짐(프레싱 과정 진행 중)	자동 프레스 기능 켜짐, 유닛이 프레싱 과정을 자동으로 완료	
녹색 LED(2) 점멸	배터리 부족!	배터리 충전 혹은 교체
적색 LED(3) 점멸	유닛이 허용 온도 범위를 벗어남	이 유닛은 -10 ~ +50°C 사이의 온도 범위에서만 작동합니다. 적색 LED가 점멸하면 유닛을 보다 따듯한/냉각된 환경으로 옮겨야 합니다. 공회전으로 유닛을 가열시켜서 작동 가능 온도로 만들 수 있습니다.
적색 LED(3) 점등	유닛 오류	시작 버튼(1) 누름 문제가 해결되지 않으면 프레스 유닛이 고장난 것입니다. 유닛을 전문업체로 보내십시오. 지침! 프레싱 과정이 완료되지 않았을 수 있습니다. 이를 점검하고, 필요한 경우 프레싱을 다시 실행하십시오.
적색(3)과 녹색(2) LED가 번갈아가면 점멸함	유지보수 기한 도달	유닛의 유지보수를 실시하십시오.

8.3 프레싱

	<p>주의! 압착 위험</p> <p>손가락 및 손에 압착상을 입을 수 있습니다.</p> <p>따라서:</p> <ul style="list-style-type: none"> - 프레스 과정 중에 프레스 조 사이에 신체의 일부 혹은 이물질들을 두지 마십시오. - 프레스 과정 중에 조 레버를 손으로 잡지 마십시오.
---	---

KO

	<p>주의!</p> <p>프레스조/ 중간 조를 사용하지 않을 경우에는 손가락을 위험 범위 내에 두지 마십시오. (그림 4)</p> <p>손가락에 압착상을 입을 수 있습니다.</p> <p>따라서:</p> <ul style="list-style-type: none"> - 프레스조 없이 유닛을 사용하지 마십시오. - 손가락을 위험 범위 내에 두지 마십시오.
--	--

	<p>정보!</p> <p>반드시 프레스 공구의 사용 설명서를 숙지하십시오!</p>
--	--

1. 프레스 피팅의 정격 너비가 프레스조/프레스 루프의 정격 너비와 일치하는지 확인하십시오.
2. 프레스조/프레스 루프를 설치할 때 시스템 제조사의 지침을 준수하십시오. (그림 10)
 프레스 루프 사용 시: 프레스 루프 제조사의 지침에 따라 중간 조를 프레스 루프에 설치하십시오.

	<p>정보!</p> <p>프레싱이 완료된 후 프레스 조가 완전히 닫혔는지 확인하십시오! (그림 11)</p>
--	---

	<p>정보!</p> <p>프레싱이 완료된 후 프레스 루프에서 세그먼트 사이에 틈이 있는지 확인하십시오.</p>
--	--

3. 작동을 시작하기 위해 시작 버튼을 누르십시오.
4. 프레싱 완료 후:
 - 프레스 루프를 사용한 경우: 먼저 중간 조를 프레스 루프에서 분리하고, 그 후
 - 프레스조/프레스 루프를 프레스 피팅에서 분리하십시오(그림 12).

9 청소, 유지보수 및 수리

	<p>주의!</p> <p>청소 혹은 수리 중 의도치 않은 시작 스위치 작동으로 부상을 입을 수 있음</p> <p>따라서:</p> <ul style="list-style-type: none"> - 청소, 유지보수 혹은 수리 작업을 시작하기 전에 안전 정보를 숙지하고, 항상 배터리를 분리하십시오.
--	--

서비스 주소

Novopress GmbH & Co. KG
 Scharnhorststr. 1
 41460 Neuss
 독일

공인 전문업체의 주소는 Novopress에 문의하거나 www.novopress.de에서 확인하십시오.

유지보수 주기

유지보수 및 수리 작업은 Novopress 또는 공인된 Novopress 전문업체에서만 수행할 수 있습니다.

	<p>정보!</p> <p>프레스 유닛에 다음 유지보수일이 기입되어 있습니다.</p> <p>유지보수는 최소 2년에 1회 실행하거나 늦어도 LED 표시등이 신호를 보내면 실행해야 합니다(8.2장 LED 표시등의 의미 참조).</p>
---	--

주기적(사용 전, 일과를 시작하기 전) 혹은 오염 시(그림 13+14)

알아볼 수 있는 외부적 손상, 재료 균열 혹은 기타 마모 현상 발생 여부를 점검하십시오. 결함이 있을 경우에는 유닛의 사용을 중지하고, 수리하십시오.

6개월 마다 실행

전기 전문업체 혹은 Novopress 전문업체에서 유닛을 점검하십시오.

매년 1년 보증 연장 획득(11장 보증 참조)

프레스 유닛을 Novopress 혹은 Novopress 전문업체에서 점검하고 유지보수를 실행하십시오.

10 폐기

	<p>주의!</p> <p>지하수 오염</p> <p>유닛에는 유압 오일이 들어 있습니다.</p> <p>유압 오일은 지하수를 오염시킬 수 있습니다. 통제되지 않은 배출 혹은 부적절한 폐기는 처벌을 받습니다.</p> <p>따라서:</p> <ul style="list-style-type: none"> - 유닛을 친환경적으로 폐기하십시오.
---	---

배터리와 충전기 폐기에 관해서는 첨부된 충전기의 사용 설명서에 나와있는 지침을 준수하십시오.

이 제품은 일반쓰레기와 함께 버려서는 안됩니다.

Novopress는 허가를 받은 전문 폐기업체를 통해 폐기하는 것을 권장합니다.

다른 방법으로는 적절한 폐기를 위해 해당 유닛을 Novopress(혹은 전문업체)에 보내실 수도 있습니다.

11 보증

Novopress사는 프레스 유닛과 프레스 공구에 대해 24개월간 완전한 법적 보증을 제공합니다. 보증 기한은 항상 배송 시점부터 시작됩니다. 확실치 않은 경우에는 판매 계약서를 통해 증명해야 합니다.

보증 기한 중에는 재료 혹은 제조 결함으로 인해 본 공구에 발생하는 모든 손해 및 결함의 제거가 보증 사항에 포함됩니다.

보증 제외 사항:

- 부적절한 사용 혹은 유지보수 부족으로 인해 발생한 손해
- Novopress에서 자사의 프레스 유닛에 사용하는 것을 허용하지 않은 제품을 사용하여 발생한 손해
- 부적절한 파이프 혹은 피팅을 프레싱함으로써 발생한 손해

마모 부품의 경우 Novopress는 예정된 제품의 사용 기한 동안만 보증을 제공합니다.

보증 청구로 실행된 서비스는 무료입니다. 하지만 사용자는 왕복 배송비를 부담해야 합니다.

이의제기는 유닛이 분해되지 않은 상태로 Novopress 혹은 Novopress 전문업체로 전달된 경우에만 인정됩니다.

보증을 통해 유닛을 수리하거나 교체한 경우, 보증 기한이 연장되지 않습니다. 유닛의 수리 혹은 교체는 기존의 부품의 기능을 완벽하게 수행하는 신동급 부품으로만 가능합니다. 고장나서 교체된 기존의 부품은 모두 제조사의 소유가 됩니다.

법적 보증 경과 후 보증 연장

본사는 법적 보증 기한이 종료된 후 자발적으로 다음과 같은 보증 연장을 제공합니다.

신규 프레스 유닛, 중간 조 및 프레싱 루프에 대한 1년 보증 연장

Novopress 혹은 Novopress에서 공인한 전문업체에서 최소 12개월에 1회 유지보수를 받은 신규 프레스 유닛, 중간 조 및 프레싱 루프에 대해 Novopress는 1년간의 보증 연장을 제공합니다. 유지보수는 유료 서비스입니다. 비용에 대해서는 Novopress 혹은 Novopress에서 공인한 전문업체에 문의하십시오.

신규 프레스 조에 대한 3년 보증 연장

Novopress 혹은 Novopress에서 공인한 전문업체에서 최소 12개월에 1회 유지보수를 받은 신규 프레스조에 대해 Novopress는 3년간의 보증 연장을 제공합니다. 유지보수는 유료 서비스입니다. 비용에 대해서는 Novopress 혹은 Novopress에서 공인한 전문업체에 문의하십시오.

수리 보증

Novopress는 신규 제품의 보증 기한이 종료된 뒤에 수리가 이루어지는 경우, 수리 및 예비 부품에 대해 다음과 같은 보증 서비스를 제공합니다.

- 교체된 예비 부품에 대해 6개월 보증
- 교체된 어셈블리에 대해 12개월 보증
- 교체된 프레스 유닛에 대해 12개월 보증

12 EC 적합성 선언

KO

EC 적합성 선언 및 준수해야 할 지침과 적용 기준 목록은 EC 적합성 선언의 부록 참조

Repairs / Service

novopress

Scharnhorststr. 1
41460 Neuss
Germany

Postfach 101163
41411 Neuss
Germany
Tel.: +49 (2131) 2880
Fax: +49 (2131) 28855
www.novopress.de
E-mail: info@novopress.de